



FORST- & GARTENTECHNIK

FÜR HERBST & WINTER

 **KRAMP**

KRAMP – ALLES AUS EINER HAND

„Wir wollen es dem Kunden so einfach wie möglich machen.“

Mit dieser Philosophie begann Kramp als Ein-Mann-Betrieb in Varsseveld vor **über 70 Jahren**.
Trotz kontinuierlichen Wachstums sind wir ein Unternehmen mit Familienkultur geblieben.
Wir konzentrieren uns auf den Vertrieb eigener Qualitätsmarken sowie von Top-Marken und Originalteilen renommierter Hersteller.

- Rund um die Uhr Bestellen
- Mehr als 70 Jahre Erfahrung
- Breites Sortiment
- Hohe Verfügbarkeit



3.000 Mitarbeiter
10 Distributionszentren
23 Vertriebsniederlassungen
24 Länder
50.000 Kunden
500.000 Produkte

DIE KRAMP APP

FINDEN & BESTELLEN – ÜBERALL UND JEDERZEIT

Mit der Kramp App findest du nicht nur den passenden Artikel, sondern kannst ihn auch an Ort und Stelle sofort bestellen. Probier doch auch die vielen anderen Funktionen der Kramp App vom Barcode-Scan bis zur Übersicht deiner Aufträge aus. So behältst du immer den Überblick!



 Online-Service

 One-Stop-Shop

 Top Marken

 Schnelle Lieferung

 Wissenstransfer

 Innovative Services

 Kramp App

 Shop-Konzepte

 **KRAMP**



WENN HERBST UND WINTER VOR DER TÜR STEHEN

Liebe Kunden, liebe Geschäftspartner,

der Herbst ist nicht nur eine Jahreszeit des Wandels in der Natur, sondern auch eine Zeit, in der Ihr als Fachhändler im Bereich Forst und Garten die Möglichkeit habt, Euren Kunden außergewöhnliche Produkte und Dienstleistungen anzubieten. Aus diesem Grund erhaltet Ihr rechtzeitig zum Saisonstart unsere Kramp Broschüre Forst- und Gartentechnik Herbst und Winter, die vollgepackt ist mit vielseitigen professionellen Produkten aus unserem Sortiment, um diese Saison zu einem Erfolg werden zu lassen. Ob Kettensägen, Forst- und Gartenwerkzeuge, Schutzkleidung oder Ersatzteile rund um die Instandhaltung und Wartung: Alle Produkte und Services in dieser Broschüre wurden sorgfältig von unseren Experten ausgewählt und sind speziell auf den Bedarf von Forst- und Gartenprofis zugeschnitten.

Wir freuen uns, dass wir als Partner des Fachhandels ein Teil dieser Reise durch den Herbst und Winter sein dürfen und wir Eure Kunden dabei unterstützen können, die kühle Jahreszeit in eine erfolgreiche Saison zu verwandeln.

Mit herbstlichen Grüßen,

Johannes Peyke
Managing Commercial Director
Kramp Deutschland

Kettensägen

KRAMP Sägeketten Tabelle	7
Faktoren zur Bestimmung der passenden Sägekette	7
KRAMP Sägeketten – Halbmeißel	8
KRAMP Sägeketten – Vollmeißel	9
KRAMP Rollenketten	9
KRAMP Rollenketten – Verbindungsglieder	10
KRAMP Schneidgarnituren	11
OREGON Übersicht der Teilenummern und Produktfamilien der Sägeketten ...	12
OREGON Sägeketten – Halbmeißel	13
Controlcut™ 25AP	13
Advancecut™ 90PX/91PX	13
Versacut™ 91VXL	13
Duracut™ M91VXL	14
Speedcut™ NANO 80TXL	14
Speedcut™ 95TXL	14
Duracut™ M95VPX	14
Controlcut™ 20BPX	15
Versacut™ 70DPX	15
OREGON Sägeketten – Vollmeißel	16
Powercut™ 20LPX	16
Duracut™ M21LPX	16
Powercut™ 70LPX	16
Duracut™ M70LPX	17
Powercut™ 70EX	17
OREGON Übersicht der Teilenummern und Produktfamilien der Führungsschienen	18
OREGON Führungsschienen	19
Double Guard/Single Rivet™	19
Advancecut™	19
Speedcut™	19
Controlcut™	20
Versacut™	20
Powercut™	20
Duracut™	21
Kettenräder und Antriebsringe	21

Service für Kettensägen

Zubehör Multiwerkzeug, Motorsägentasche	23
Feilen	23
Schärfsets & -hilfen	25
Zubehör Schärfe, Handschärfgeräte	26
Kettenschleifgeräte	27
Kettenschleifgeräte, Nietgeräte	28
Schleifscheiben	29

Wartung und Reparatur Kettensägen

Zündkerzen	31
Zündkerzenstecker	32
Zündkerzenschlüssel	33
Vergaser-Schraubendreher	33
Starterseile	33
Starterseile Blisterverpackung	34
Mischflaschen	34
Kraftstofffilter	34
Kraftstoffschläuche	35
Wartung Vergaser-Ultraschallreinigung ...	35
Technische Sprays	36

Betriebsstoffe und Zubehör

Kanister	39
Kanister Metall	40
2-Takt Mischöle	40
Sonderkraftstoffe	41
Sägekettenhaftöle	41

Forstwerkzeuge und Zubehör

Keile	45
Fällheber	46
Äxte, Spalthammer, Spaltäxte & Beile	46
Sappies	48
Holzzangen	48
Hebehaken	49
Chokerketten	49
Zubehör Forstketten	50
Zurrketten	52
Forstseile	52
Seilzüge	53
Seilrollen, Umlenkrollen	53
Holzfeuchtemessgeräte	54
Sägeböcke	54
Kreissägeblätter	55
Messwerkzeuge	56
Forstmarkierungsspray	56
Forstkreide und Zubehör	57

Schutzkleidung / PSA

Forsthelme und Zubehör	59
Kletterausrüstung	61
Handschuhe	63
Schnittschutzhosen	64
Forst- und Schnittschutzjacken	65
Schnittschutzstiefel	66

Zubehör Aufsitzmäher/Rasentraktoren

Hebevorrichtungen Aufsitzmäher/ Rasentraktoren	69
Anhänger	70
Kehrmaschinen	71
Streuanhänger	72
Rasenwalzen und -lüfter	72

Gartenwerkzeuge

Schubkarren	75
Spaten	76
Laubrechen	78
Laubsammelsäcke	79
Astscheren	79
Gartenscheren	80
Grasscheren	81
Astsägen	82
Schneidgiraffen	82
Wolf Multi Star System – Gartenwerkzeuge	83

Haus und Hof Winter

Schneeschieber	89
Schneeschaufel	90
Schaufeln	91
Besen und Kehrwerkzeuge	92
Schneeräum- und Schürfleisten	93
Handstreuer und Streuwagen	93
Streusalz	94
Schneeketten Rasentraktoren	95
Frostschutzmittel Scheibe	95
Frostschutzmittel Kühler	96
Abdeckplanen	97

Schienenanschlüsse Kettensägen

KRAMP Schienenanschlüsse	98
OREGON Schienenanschlüsse	99

KETTENSÄGEN



Hier geht's zum
Kramp Webshop



KRAMP Sägeketten Tabelle

38LP13SB56KR*

38LP	13	S	B	56	KR
Kettenteilung:	Treibgliedstärke:	Meißeltyp:	Sicherheitstreibglied:	Anzahl Treibglieder oder Rolle:	Marke:
1/4" = 14	1.1mm (.043") = 11	S = Semi-Chisel (Halbmeißel)	B = Bumper Link (Höcker-Treibglied)	25ft = 25R	Kramp
3/8" LP = 38LP	1.3mm (.050") = 13	C = Full-Chisel (Vollmeißel)		100ft = 100R	
.325" = 325	1.5mm (.058") = 15	NK = Narrow-Kerf (Schmalschnitt)			
3/8" = 38	1.6mm (.063") = 16				
.404" = 404					

* Beispiel Artikelnummer

FAKTOREN ZUR BESTIMMUNG DER PASSENDEN SÄGEKETTE

1. KETTENTEILUNG

Die Größe der Kette wird auch Kettenteilung genannt und in Zoll angegeben. Um die Größe zu bestimmen, misst man den Abstand von drei aufeinanderfolgenden Nietbolzen, jeweils von der Nietmitte, und teilt diesen Wert durch zwei.

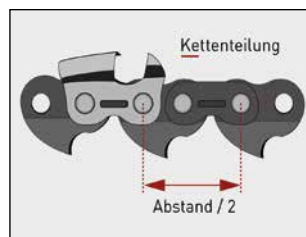

Teilung (Zoll):

1/4"	entspricht 6.35 mm
3/8" LP	entspricht 9.32 mm Niedrigprofil
.325"	entspricht 8.25 mm
3/8"	entspricht 9.32 mm
0.404"	entspricht 10.26 mm

2. TREIBGLIEDSTÄRKE

Die Breite der Sägekette wird durch die Breite der jeweiligen Treibglieder bestimmt. Diese kann ganz einfach gemessen werden. Die Treibgliedstärke der Sägekette muss zwingend mit der Nutbreite der verwendeten Führungsschiene übereinstimmen. Auf der Führungsschiene ist die Angabe zumeist auf dem Servicefeld zu finden. Ansonsten kann die Nutbreite auch ganz einfach gemessen werden.

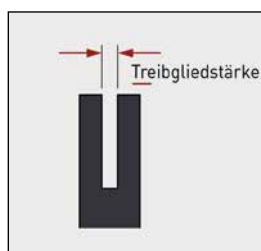
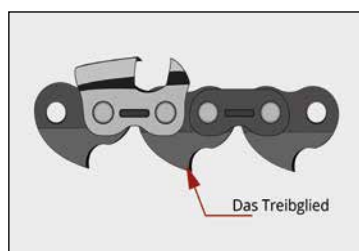

3. KETTENLÄNGE

Die Länge der Sägekette wird durch die Anzahl der Treibglieder angegeben.

Auch hier ist darauf zu achten, dass die Anzahl der Treibglieder zur Länge der verwendeten Führungsschiene passt. Wie viele Treibglieder benötigt werden, ist zumeist auf dem Servicefeld der Führungsschiene vermerkt.

4. FORM DES SCHNEIDZAHNS

Es gibt zwei Typen von Schneidwerken: Halbmeißel und Vollmeißel. Der wesentliche Unterschied ist der Aufbau des Schneidezahns.

Halbmeißel:

Schneidzahnform ist abgerundet
Bessere Standzeit als Vollmeißel-Ketten, daher v.a. auch für verunreinigtes Holz geeignet



Vollmeißel:

Schneidzahnform ist kantig
Bessere Schnittleistung als Halbmeißel-Ketten, muss jedoch früher nachgeschärft werden



Bäume entasten, fällen oder zu Brennholz verarbeiten: die Kettensäge ist mehr als nur ein Werkzeug. Sie vereint Präzision und Kraft und ist bei der Nutzung in der Regel starken Belastungen ausgesetzt. Ein regelmäßiger Rundum-Checkup ist deswegen unabdingbar. In unserem Kramp Sortiment findet ihr eine umfassende Auswahl an Verschleißteilen wie Sägeketten, Schienen und Kettenräder.

HALBMEISSEL-SÄGEKETTEN

- Unsere KRAMP-Sägeketten sind speziell gehärtet, verchromt und zusätzlich mit einer Titanbeschichtung versehen
- Hierdurch sind hervorragende Schnittergebnisse und eine äußerst lange Standzeit garantiert
- Die CentriLube-Schmiertechnik sorgt für eine optimale Schmierung der Sägekette, auch bei höchsten Belastungen
- All unsere abgelängten Halbmeißel-Sägeketten **verfügen über ein Sicherheitstreibglied** für eine reduzierte Rückschlagsgefahr & weniger Vibrationen



Bestellnummer	Kettenteilung	Treibgliedstärke (mm)	Anzahl der Treibglieder
1411SB28KR	1/4"	1.1	28
1411SB56KR	1/4"	1.1	56
1411SB64KR	1/4"	1.1	64
1411SB72KR	1/4"	1.1	72
1413SB60KR	1/4"	1.3	60
1413SB66KR	1/4"	1.3	66
1413SB76KR	1/4"	1.3	76
38LP11SB44KR	3/8" P	1.1	44
38LP11SB46KR	3/8" P	1.1	46
38LP11SB50KR	3/8" P	1.1	50
38LP11SB52KR	3/8" P	1.1	52
38LP11SB56KR	3/8" P	1.1	56
38LP11SB57KR	3/8" P	1.1	57
38LP13SB40KR	3/8" P	1.3	40
38LP13SB44KR	3/8" P	1.3	44
38LP13SB45KR	3/8" P	1.3	45
38LP13SB49KR	3/8" P	1.3	49
38LP13SB50KR	3/8" P	1.3	50
38LP13SB52KR	3/8" P	1.3	52
38LP13SB53KR	3/8" P	1.3	53
38LP13SB55KR	3/8" P	1.3	55
38LP13SB56KR	3/8" P	1.3	56
38LP13SB57KR	3/8" P	1.3	57
32513NK56KR	.325"	1.3	56
32513NK64KR	.325"	1.3	64
32513NK66KR	.325"	1.3	66

Bestellnummer	Kettenteilung	Treibgliedstärke (mm)	Anzahl der Treibglieder
32513NK72KR	.325"	1.3	72
32513SB56KR	.325"	1.3	56
32513SB64KR	.325"	1.3	64
32513SB66KR	.325"	1.3	66
32513SB72KR	.325"	1.3	72
32515SB56KR	.325"	1.5	56
32515SB64KR	.325"	1.5	64
32515SB66KR	.325"	1.5	66
32515SB68KR	.325"	1.5	68
32515SB72KR	.325"	1.5	72
32515SB78KR	.325"	1.5	78
32516SB56KR	.325"	1.6	56
32516SB62KR	.325"	1.6	62
32516SB63KR	.325"	1.6	63
32516SB66KR	.325"	1.6	66
32516SB67KR	.325"	1.6	67
32516SB68KR	.325"	1.6	68
32516SB74KR	.325"	1.6	74
3815SB60KR	3/8"	1.5	60
3815SB64KR	3/8"	1.5	64
3815SB68KR	3/8"	1.5	68
3815SB72KR	3/8"	1.5	72
3816SB56KR	3/8"	1.6	56
3816SB60KR	3/8"	1.6	60
3816SB66KR	3/8"	1.6	66
3816SB72KR	3/8"	1.6	72

VOLLMEISSEL-SÄGEKETTEN

- Unsere KRAMP-Sägeketten sind speziell gehärtet, verchromt und zusätzlich mit einer Titanbeschichtung versehen
- Hierdurch sind hervorragende Schnittergebnisse und eine äußerst lange Standzeit garantiert
- Die CentriLube-Schmiertechnik sorgt für eine optimale Schmierung der Sägekette, auch bei höchsten Belastungen
- Unsere abgelängten Vollmeißel-Sägeketten sind die ideale Wahl für professionelle Anwender, deren Hauptaugenmerk auf einer optimalen Schnittleistung liegt (ohne Sicherheitstreibglied)



Bestellnummer	Kettenteilung	Treibgliedstärke (mm)	Anzahl der Treibglieder
32513C64KR	.325"	1.3	64
32515C64KR	.325"	1.5	64
32515C66KR	.325"	1.5	66
32515C72KR	.325"	1.5	72
32516C62KR	.325"	1.6	62
32516C67KR	.325"	1.6	67
32516C72KR	.325"	1.6	72

Bestellnummer	Kettenteilung	Treibgliedstärke (mm)	Anzahl der Treibglieder
3815C56KR	3/8"	1.5	56
3815C64KR	3/8"	1.5	64
3815C68KR	3/8"	1.5	68
3815C72KR	3/8"	1.5	72
3816C60KR	3/8"	1.6	60
3816C66KR	3/8"	1.6	66
3816C72KR	3/8"	1.6	72

ROLLENKETTEN HALBMEISSEL – VOLLMEISSEL

- Hochwertige, titanbeschichtete Sägeketten mit herausragender Standzeit & Schnittleistung
- Unterschiedliche Größen & Kettentypen für flexibles Anfertigen von Sägeketten
- Satz aus 10 Verbindern sowie 10 Kettenschachteln im Lieferumfang enthalten



Bestellnummer	Kettenteilung	Treibgliedstärke (mm)	Kettentyp	Anzahl der Treibglieder	Rollenlänge (Fuß/Meter)	Sicherheitstreibglied
38LP11SB25RKR	3/8"LP	1.1	Halbmeißel	410	25/7,62	Ja
38LP11S25RKR	3/8"LP	1.1	Halbmeißel	410	25/7,62	Nein
38LP13SB25RKR	3/8"LP	1.3	Halbmeißel	410	25/7,62	Ja
38LP13S25RKR	3/8"LP	1.3	Halbmeißel	410	25/7,62	Nein
38LP13CB25RKR	3/8"LP	1.3	Vollmeißel	410	25/7,62	Ja
32513SB25RKR	.325"	1.3	Halbmeißel	462	25/7,62	Ja
32513S25RKR	.325"	1.3	Halbmeißel	462	25/7,62	Nein
32513SB25NKTKR	.325"	1.3	Halbmeißel NK	462	25/7,62	Ja
32513CB25RKR	.325"	1.3	Vollmeißel	462	25/7,62	Ja
32513C25RKR	.325"	1.3	Vollmeißel	462	25/7,62	Nein
32515SB25RKR	.325"	1.5	Halbmeißel	462	25/7,62	Ja
32515S25RKR	.325"	1.5	Halbmeißel	462	25/7,62	Nein
32515CB25RKR	.325"	1.5	Vollmeißel	462	25/7,62	Ja
32515C25RKR	.325"	1.5	Vollmeißel	462	25/7,62	Nein

Kettensägen

Service für Kettensägen

Wartung und Reparatur Kettensägen

Betriebsstoffe und Zubehör

Forstwerkzeuge und Zubehör

Schutzkleidung/PSA

Zubehör Aufsitzmäher/ Rasentraktoren

Gartenwerkzeuge

Haus und Hof im Winter

Kettensägen

Service für Kettensägen

Wartung und Reparatur Kettensägen

Betriebsstoffe und Zubehör

Forstwerkzeuge und Zubehör

Schutzkleidung/PSA

Zubehör Aufsitzmäher/ Rasentraktoren

Gartenwerkzeuge

Haus und Hof im Winter

Bestellnummer	Kettenteilung	Treibgliedstärke (mm)	Kettentyp	Anzahl der Treibglieder	Rollenlänge (Fuß/Meter)	Sicherheitstreibglied
32516SB25RKR	.325"	1.6	Halbmeißel	462	25/7,62	Ja
32516S25RKR	.325"	1.6	Halbmeißel	462	25/7,62	Nein
32516CB25RKR	.325"	1.6	Vollmeißel	462	25/7,62	Ja
32516C25RKR	.325"	1.6	Vollmeißel	462	25/7,62	Nein
3813SB25RKR	3/8"	1.3	Halbmeißel	410	25/7,62	Ja
3813S25RKR	3/8"	1.3	Halbmeißel	410	25/7,62	Nein
3815SB25RKR	3/8"	1.5	Halbmeißel	410	25/7,62	Ja
3815S25RKR	3/8"	1.5	Halbmeißel	410	25/7,62	Ja
3815C25RKR	3/8"	1.5	Vollmeißel	410	25/7,62	Nein
3816SB25RKR	3/8"	1.6	Halbmeißel	410	25/7,62	Ja
3816S25RKR	3/8"	1.6	Halbmeißel	410	25/7,62	Nein
3816C25RKR	3/8"	1.6	Vollmeißel	410	25/7,62	Nein
40415S25RKR	.404"	1.5	Halbmeißel	372	25/7,62	Nein
40416S25RKR	.404"	1.6	Halbmeißel	372	25/7,62	Nein

ROLLENKETTEN – VERBINDUNGSGLIEDER

- Satz aus 10 Verbindern
- Passend für unsere KRAMP-Sägeketten



Bestellnummer	Kettenteilung	Treibgliedstärke (mm)
143JK10KR	3/8"LP	1.1
150JK10KR	3/8"LP	1.3
250JK10KR	.325"	1.3
258JK10KR	.325"	1.5
263JK10KR	.325"	1.6

Bestellnummer	Kettenteilung	Treibgliedstärke (mm)
350JK10KR	3/8"	1.3
358JK10KR	3/8"	1.5
363JK10KR	3/8"	1.6
458JK10KR	.404"	1.5
463JK10KR	.404"	1.6

SCHNEIDGARNITUR



- Set bestehend aus laminiertes Führungsschiene und Sägekette
- Titanbeschichtete KRAMP-Halbmeißel-Sägeketten mit Sicherheitstreibglied
- In unterschiedlichen Größen & Ausführungen für die gängigsten Motorsägen

Bestellnummer	Länge Zoll / cm	Kettenteilung	Treibgliedstärke (mm)	Anzahl der Treibglieder	Schienenanschluss
1014LP13581041KR	10 / 25	1/4"	1.3	58	1041
1238LP11441074KR	12 / 30	3/8"LP	1.1	44	1074
1438LP11501074KR	14 / 35	3/8"LP	1.1	50	1074
1038LP13401041KR	10 / 25	3/8"LP	1.3	40	1041
1238LP13441074KR	12 / 30	3/8"LP	1.3	44	1074
1238LP13451041KR	12 / 30	3/8"LP	1.3	45	1041
1438LP13491218KR	14 / 35	3/8"LP	1.3	49	1218
1438LP13501074KR	14 / 35	3/8"LP	1.3	50	1074
1438LP13521041KR	14 / 35	3/8"LP	1.3	52	1041
1638LP13561041KR	16 / 40	3/8"LP	1.3	56	1041
13325NK135611095KR	13 / 33	.325"	1.3	56	11095
15325NK136411095KR	15 / 38	.325"	1.3	64	11095
15325156411095KR	15 / 38	.325"	1.5	64	11095
1632515661041KR	16 / 40	.325"	1.5	66	1041
16325156611095KR	16 / 40	.325"	1.5	66	11095
1832515721041KR	18 / 45	.325"	1.5	72	1041
18325157211095KR	18 / 45	.325"	1.5	72	11095
20325157811095KR	20 / 50	.325"	1.5	78	11095
1532516624025KR	15 / 38	.325"	1.6	62	4025
1632516674025KR	16 / 40	.325"	1.6	67	4025
1832516744025KR	18 / 45	.325"	1.6	74	4025
163815604009KR	16 / 40	3/8"	1.5	60	4009
1838156411095KR	18 / 45	3/8"	1.5	64	11095
183815684009KR	18 / 45	3/8"	1.5	68	4009
203815724009KR	20 / 50	3/8"	1.5	72	4009
163816604025KR	16 / 40	3/8"	1.6	60	4025
183816664025KR	18 / 45	3/8"	1.6	66	4025
203816724025KR	20 / 50	3/8"	1.6	72	4025



Kettensägen

Service für Kettensägen

Wartung und Reparatur Kettensägen

Betriebsstoffe und Zubehör

Forstwerkzeuge und Zubehör

Schutzkleidung/PSA

Zubehör Aufsitzmäher/ Rasentraktoren

Gartenwerkzeuge

Haus und Hof im Winter



Die KRAMP Codierung für den Schienenanschluss der Schneidgarnitur finden Sie auf Seite 98.



Das im Jahre 1947 gegründete US-amerikanische Unternehmen Oregon gilt als weltmarktführender Hersteller von Sägeketten & Führungsschienen und steht für Innovation sowie höchste Qualität.

Durch die Einteilung der Sägeketten & Führungsschienen in Produktfamilien ist sichergestellt, dass Sie stets das richtige Produkt für die jeweilige Anwendung finden.

Übersicht der Teilenummern und Produktfamilien der Sägeketten



80 TXL 064 E

KETTENTEILUNG UND TREIBGLIEDDICKE		KETTENFAMILIE	LÄNGE Anzahl der Treibglieder	VERPACKUNG				
1/4"	25	.050" 1,3mm	ACL	VersaCut™	 <p>E Ketten</p> <p>R 100 ft Kettenrollen</p> 			
	.325" LOW PROFILE	80	.043" 1,1mm	AP		ControlCut™		
90		.043" 1,1mm	BPX	ControlCut™				
		3/8" LOW PROFILE	91	.050" 1,3mm		EXL	PowerCut™	
95				.050" 1,3mm		EXJ	PowerCut™	
		20	.050" 1,3mm	H		Harvester		
.325"			21	.058" 1,5mm		HX	Harvester	
		22		.063" 1,6mm		L	PowerCut™	
72			.050" 1,3mm	LGX		PowerCut™		
		3/8"	73	.058" 1,5mm		LPX	PowerCut™	
75				.063" 1,6mm		P	Standard	
	27	.063" 1,6mm	PS	PowerSharp™				
.404"		59	.063" 1,6mm	PX		AdvanceCut™		
	18		.080" 2,0mm	27		R	RipCut™	
19		.080" 2,0mm		59		RD	RipCut™	
	3/4"		11	.122" 3,1mm		18	RX	RipCut™
						TXL	SpeedCut™ SpeedCut™ Nano	59
			VXL	VersaCut™		18	RX	RipCut™
			X	VersaCut™		19	TXL	SpeedCut™ SpeedCut™ Nano
						11	VXL	VersaCut™
					11	X	VersaCut™	
					115			
					135			
					100	100 ft		

Kettensägen
Service für Kettensägen
Wartung und Reparatur Kettensägen
Betriebsstoffe und Zubehör
Forstwerkzeuge und Zubehör
Schutzkleidung/PSA
Zubehör Aufsitzmäher/Rasentraktoren
Gartenwerkzeuge
Haus und Hof im Winter

CONTROLCUT™ 25AP



- Die 25AP-Kette ist leicht, ruhig und ideal zum Baumschnitt.
- Die Micro Chisel®-Schneider sorgen für hervorragende Leistung bei kleinen Schnittradien und sind dabei leicht zu warten.
- **Halbmeißel-Sägekette mit Sicherheitstreibglied**

Bestellnummer	Ketten- teilung	Treibglied- stärke (mm)	Anzahl der Treibglieder
25AP042E	1/4"	1.3	42
25AP058E	1/4"	1.3	58
25AP060E	1/4"	1.3	60
25AP100R	1/4"	1.3	2392 (100ft Rolle)

ADVANCECUT™ 90PX/91PX



- Vibrations- und rückschlagsarme Sägekette für gelegentliche Anwender
- Hervorragende Schnittleistung, langlebig, pflegeleicht und verzeiht kleinere Anwendungsfehler

- Sicherheitstreibglied & besonderes Tiefenbegrenzer-Design sorgen für geringe Rückschlagsneigung
- LubriTec™-Schmiertechnik, für weniger Reibung & längere Lebensdauer
- **Halbmeißel-Sägekette mit Sicherheitstreibglied**

Bestellnummer	Ketten- teilung	Treibglied- stärke (mm)	Anzahl der Treibglieder
90PX044E	3/8"LP	1.1	44
90PX045E	3/8"LP	1.1	45
90PX046E	3/8"LP	1.1	46
90PX050E	3/8"LP	1.1	50
90PX052E	3/8"LP	1.1	52
90PX056E	3/8"LP	1.1	56
90PX057E	3/8"LP	1.1	57
90PX100R	3/8"LP	1.1	1640 (100ft Rolle)
91PX040E	3/8"LP	1.3	40
91PX044E	3/8"LP	1.3	44

Bestellnummer	Ketten- teilung	Treibglied- stärke (mm)	Anzahl der Treibglieder
91PX045E	3/8"LP	1.3	45
91PX047E	3/8"LP	1.3	47
91PX050E	3/8"LP	1.3	50
91PX052E	3/8"LP	1.3	52
91PX053E	3/8"LP	1.3	53
91PX055E	3/8"LP	1.3	55
91PX056E	3/8"LP	1.3	56
91PX057E	3/8"LP	1.3	57
91PX062E	3/8"LP	1.3	62
91PX100R	3/8"LP	1.3	1640 (100ft Rolle)

VERSACUT™ 91VXL



- Hochleistungskette, entwickelt für Anwender von leichten Profi-Motorsägen
- Längere Dachschneiden für eine längere Schnittlebensdauer

- Gebläute Schneider für hochwertigen Korrosionsschutz
- LubriTec™-Schmiertechnik
- **Halbmeißel-Sägekette mit vibrationsmindernden Vibe-Ban™ Schneidzähnen & Verbindungsgliedern**

Bestellnummer	Ketten- teilung	Treibglied- stärke (mm)	Anzahl der Treibglieder
91VXL040E	3/8"LP	1.3	40
91VXL044E	3/8"LP	1.3	44
91VXL045E	3/8"LP	1.3	45
91VXL047E	3/8"LP	1.3	47
91VXL050E	3/8"LP	1.3	50
91VXL052E	3/8"LP	1.3	52

Bestellnummer	Ketten- teilung	Treibglied- stärke (mm)	Anzahl der Treibglieder
91VXL053E	3/8"LP	1.3	53
91VXL055E	3/8"LP	1.3	55
91VXL056E	3/8"LP	1.3	56
91VXL057E	3/8"LP	1.3	57
91VXL062E	3/8"LP	1.3	62
91VXL100R	3/8"LP	1.3	1640 (100ft Rolle)

Kettensägen

DURACUT™ M91VXL (EHEMALS MULTICUT™)



- VersaCut-Kette mit speziell verchromten Schneidzähnen
- Schneidet auch unter extrem schmutzigen und aggressiven Bedingungen effektiv
- Bis zu drei Mal längere Standzeit

- Mit standardmäßigen Wartungswerkzeugen schärfbar
- **Halbmeißel-Sägekette mit vibrationsmindernden Vibe-Ban™ Schneidzähnen & Verbindungsgliedern**

Bestellnummer	Ketten-teilung	Treibglied-stärke (mm)	Anzahl der Treibglieder
M91VXL044E	3/8"LP	1.3	44
M91VXL050E	3/8"LP	1.3	50
M91VXL052E	3/8"LP	1.3	52

Bestellnummer	Ketten-teilung	Treibglied-stärke (mm)	Anzahl der Treibglieder
M91VXL055E	3/8"LP	1.3	55
M91VXL056E	3/8"LP	1.3	56
M91VXL025R	3/8"LP	1.3	412 (25ft Rolle)

Service für Kettensägen

Wartung und Reparatur Kettensägen

Betriebsstoffe und Zubehör

Forstwerkzeuge und Zubehör

Schutzkleidung/PSA

Zubehör Aufsitzmäher/Rasentraktoren

Gartenwerkzeuge

Haus und Hof im Winter

SPEEDCUT™ NANO 80TXL



- Neuwertige Sägekette mit geringerer Schnittbreite
- Entwickelt um die Schnittgeschwindigkeit zu maximieren, für einen besonders sauberen Schnitt
- Ideal für Baumpflegearbeiten
- Nur mit SpeedCut Nano™ Führungsschiene & Kettenrad verwendbar
- **Halbmeißel-Sägekette mit Sicherheitstreibglied**

Bestellnummer	Ketten-teilung	Treibglied-stärke (mm)	Anzahl der Treibglieder
80TXL046E	.325"	1.1	46
80TXL051E	.325"	1.1	51
80TXL059E	.325"	1.1	59
80TXL064E	.325"	1.1	64

SPEEDCUT™ 95TXL



- Schmalschnittkette mit ausgezeichneter Schnittleistung
- Benötigt weniger Energie als herkömmliche Sägeketten
- Neu gestaltete Schneiderform mit optimiertem Schnittwinkel
- Hierdurch schärfer, haltbarer & ruhiger zugleich
- Nur mit SpeedCut Nano™ oder MicroLite-Schiene verwendbar
- **Halbmeißel-Sägekette mit Sicherheitstreibglied**

Bestellnummer	Ketten-teilung	Treibglied-stärke (mm)	Anzahl der Treibglieder
95TXL056E	.325"	1.3	56
95TXL064E	.325"	1.3	64
95TXL066E	.325"	1.3	66
95TXL072E	.325"	1.3	72
95TXL078E	.325"	1.3	78

DURACUT™ M95VPX (EHEMALS MULTICUT™)



- VersaCut-Kette mit speziell verchromten Schneidzähnen
- Bis zu drei Mal längere Standzeit
- Schneidet auch unter extrem schmutzigen und aggressiven Bedingungen effektiv
- Mit standardmäßigen Wartungswerkzeugen schärfbar
- **Halbmeißel-Sägekette mit Sicherheitstreibglied**

Bestellnummer	Ketten-teilung	Treibglied-stärke (mm)	Anzahl der Treibglieder
M95VPX064E	.325"	1.3	64
M95VPX072E	.325"	1.3	72
M95VPX025R	.325"	1.3	464 (25ft Rolle)

CONTROLCUT™ 20BPX



- Ideal für gelegentliche, wie auch semi-professionelle Nutzer
- Die Micro-Chisel-Schneider arbeiten auch in kleinen Radien & bieten volle Kontrolle

- Ausgezeichnete Schnittleistung, einfache Pflege & Wartung sowie geringe Rückschlagsneigung
- **Halbmeißel-Sägekette mit Sicherheitstreibglied**

Bestellnummer	Ketten-teilung	Treibglied-stärke (mm)	Anzahl der Treibglieder
20BPX064E	.325"	1.3	64
20BPX066E	.325"	1.3	66
20BPX072E	.325"	1.3	72
20BPX100R	.325"	1.3	1848 (100ft Rolle)
21BPX056E	.325"	1.5	56
21BPX064E	.325"	1.5	64
21BPX066E	.325"	1.5	66
21BPX068E	.325"	1.5	68
21BPX072E	.325"	1.5	72

Bestellnummer	Ketten-teilung	Treibglied-stärke (mm)	Anzahl der Treibglieder
21BPX076E	.325"	1.5	76
21BPX078E	.325"	1.5	78
21BPX100R	.325"	1.5	1848 (100ft Rolle)
22BPX062E	.325"	1.6	62
22BPX067E	.325"	1.6	67
22BPX068E	.325"	1.6	68
22BPX074E	.325"	1.6	74
22BPX100R	.325"	1.6	1848 (100ft Rolle)

VERSACUT™ 70DPX



- **Vibrationsarme Halbmeißel-Sägekette** für Anwender, die unter variablen Bedingungen schneiden
- Tolerant gegenüber Schärf- und Anwenderfehlern
- LubriTec™-Schmiertechnik
- Reduzierter Rückschlag der DPX-Ketten

Bestellnummer	Kettenteilung	Treibglied-stärke (mm)	Anzahl der Treibglieder	Sicherheits-treibglied
72DX100R	3/8"	1.3	1640 (100ft Rolle)	Nein
73DX072E	3/8"	1.5	72	Nein
73DX100R	3/8"	1.5	1640 (100ft Rolle)	Nein
73DPX056E	3/8"	1.5	56	Ja
73DPX064E	3/8"	1.5	64	Ja
73DPX068E	3/8"	1.5	68	Ja
73DPX072E	3/8"	1.5	72	Ja
73DPX084E	3/8"	1.5	84	Ja
73DPX100R	3/8"	1.5	1640 (100ft Rolle)	Ja
75DX066E	3/8"	1.6	66	Nein
75DX072E	3/8"	1.6	72	Nein
75DPX060E	3/8"	1.6	60	Ja
75DPX066E	3/8"	1.6	66	Ja
75DPX072E	3/8"	1.6	72	Ja
75DPX084E	3/8"	1.6	84	Ja
75DPX100R	3/8"	1.6	1640 (100ft Rolle)	Ja



POWERCUT™ 20LPX



- Ideal für professionelle Anwender von Motorsägen mit .325"-Kettenteilung
- Vibrationsarme Vollmeißelkette mit hervorragender Schnittleistung
- Versetzte Tiefenbegrenzer für einen stabilen & sauberen Schnitt
- **Vollmeißel-Sägekette mit Sicherheitstreibglied**

Bestellnummer	Kettenteilung	Treibgliedstärke (mm)	Anzahl der Treibglieder
20LPX056E	.325"	1.3	56
20LPX064E	.325"	1.3	64
20LPX066E	.325"	1.3	66
20LPX072E	.325"	1.3	72
20LPX100R	.325"	1.3	1848 (100ft Rolle)
21LPX056E	.325"	1.5	56
21LPX064E	.325"	1.5	64
21LPX066E	.325"	1.5	66
21LGX068E	.325"	1.5	68
21LPX072E	.325"	1.5	72

Bestellnummer	Kettenteilung	Treibgliedstärke (mm)	Anzahl der Treibglieder
21LPX076E	.325"	1.5	76
21LPX078E	.325"	1.5	78
21LPX100R	.325"	1.5	1848 (100ft Rolle)
22LPX056E	.325"	1.6	56
22LPX062E	.325"	1.6	62
22LPX067E	.325"	1.6	67
22LPX068E	.325"	1.6	68
22LPX074E	.325"	1.6	74
22LPX100R	.325"	1.6	1848 (100ft Rolle)

DURACUT™ M21LPX (EHEMALS MULTICUT™)



- Langlebigere & robustere Version der LPX-Kette
- Besonders für schmutzige & abrasive Bedingungen
- Bis zu 3x längere Standzeit
- Mit standardmäßigen Werkzeugen schärfbar
- **Vollmeißel-Sägekette mit Sicherheitstreibglied**

Bestellnummer	Kettenteilung	Treibgliedstärke (mm)	Anzahl der Treibglieder
M21LPX064E	.325"	1.5	64
M21LPX072E	.325"	1.5	72
M21LPX025R	.325"	1.5	464 (25ft Rolle)

POWERCUT™ 70LPX



- Ideal für professionelle Anwender von Motorsägen mit 3/8"-Kettenteilung
- Vibrationsarme Vollmeißelkette mit hervorragender Schnittleistung
- Versetzte Tiefenbegrenzer für einen stabilen & sauberen Schnitt
- **Vollmeißel-Sägekette mit Sicherheitstreibglied**

Bestellnummer	Kettenteilung	Treibgliedstärke (mm)	Anzahl der Treibglieder
72LPX072E	3/8"	1.3	72
72LPX100R	3/8"	1.3	1637 (100ft Rolle)
73LPX056E	3/8"	1.5	56
73LPX060E	3/8"	1.5	60

Bestellnummer	Kettenteilung	Treibgliedstärke (mm)	Anzahl der Treibglieder
75LPX060E	3/8"	1.6	60
75LPX072E	3/8"	1.6	72
75LPX084E	3/8"	1.6	84
75LPX100R	3/8"	1.6	1637 (100ft Rolle)

Kettensägen

Service für Kettensägen

Wartung und Reparatur Kettensägen

Betriebsstoffe und Zubehör

Forstwerkzeuge und Zubehör

Schutzkleidung/PSA

Zubehör Aufsitzmäher/Rasentraktoren

Gartenwerkzeuge

Haus und Hof im Winter

DURACUT™ M70LPX (EHEMALS MULTICUT™)



- Langlebigere & robustere Version der LPX-Kette
- Besonders für schmutzige & abrasive Bedingungen
- Bis zu 3x längere Standzeit
- Mit standardmäßigen Werkzeugen schärfbar
- **Vollmeißel-Sägekette mit Sicherheitstreibglied**

Bestellnummer	Ketten- teilung	Treibglied- stärke (mm)	Anzahl der Treibglieder
M73LPX064E	3/8"	1.5	64
M73LPX068E	3/8"	1.5	68
M73LPX072E	3/8"	1.5	72
M73LPX025R	3/8"	1.5	408 (25ft Rolle)
M75LPX025R	3/8"	1.6	408 (25ft Rolle)

POWERCUT™ 70EXL



- Hochleistungssägekette für professionelle Anwender
- Neu konzipierte Schneidzähne, um den Kraftaufwand & die Schnittdauer zu reduzieren
- **Vollmeißel-Sägekette ohne Sicherheitstreibglied**

Bestellnummer	Ketten- teilung	Treibglied- stärke (mm)	Anzahl der Treibglieder
72EXL100R	3/8"	1.3	1637 (100ft Rolle)
73EXL056E	3/8"	1.5	56
73EXL060E	3/8"	1.5	60
73EXL064E	3/8"	1.5	64
73EXL068E	3/8"	1.5	68

Bestellnummer	Ketten- teilung	Treibglied- stärke (mm)	Anzahl der Treibglieder
73EXL072E	3/8"	1.5	72
73EXL084E	3/8"	1.5	84
73EXL092E	3/8"	1.5	92
73EXL100R	3/8"	1.5	1637 (100ft Rolle)



Keine passende Sägekette gefunden? Kein Problem! Wir fertigen Sägeketten individuell für Sie an. Unsere Produktspezialisten helfen Ihnen gerne weiter!



Übersicht der Teilenummern und Produktfamilien der Führungsschienen

Die Teilenummern der Oregon-Führungsschienen sind auf der Verpackung und der Schiene selbst zu finden.

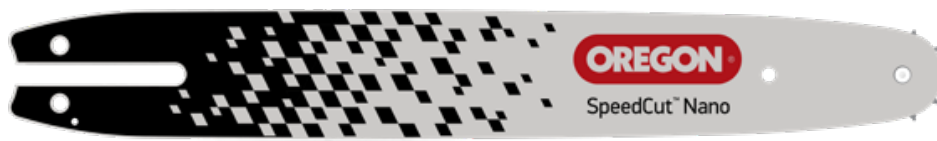

14 4 TXL N A074

Länge Zoll (cm)	Nutbreite Zoll (cm)	Schienenart	Markierung Teilung	Umlenkstern Zähne	Schienenmontage
08	20cm	SD Single Rivet Umlenkstern	1/4"	A 10	A041
10	25cm	ML Single Rivet Umlenkstern	.325"	B 10 or 12	A061
11	28cm	SX AdvanceCut™ Umlenkstern	3/8"	D 9 or 11	A064
12	30cm	PX AdvanceCut™ Umlenkstern	3/8"	E 7 or 9	A074
13	33cm	ML AdvanceCut™ Umlenkstern	.404"	F 10	A089
14	35cm	SF AdvanceCut™ Umlenkstern	3/8"	G 12	A095
15	38cm	SP AdvanceCut™ HD Umlenkstern	3/8"	H 11	A218
16	40cm	SL AdvanceCut™ HD Umlenkstern	.325"	N 7	A318
17	43cm	MP AdvanceCut™ HD Umlenkstern	Solid nose code	M Medium radius 1.33" - 33.78 mm	B083
18	45cm	PXL ControlCut™ Umlenkstern	1.65" - 41.91mm	L	D009
20	50cm	TXL SpeedCut™ SpeedCut™ Nano Umlenkstern			D024
21	53cm	VXL VersaCut™ Umlenkstern			D025
22	55cm	RN PowerCut™ Austauschbarer Umlenkstern			D033
24	60cm	AT DuraCut™ Robuste, lasergeschweißte Spitze mit verschleißfester Legierung			D176
25	63cm				E031
28	70cm				E099
30	75cm				K041
32	80cm				K153
33	83cm				K095
34	85cm				T041 Intenz®
36	90cm				
41	103cm				
42	105cm				

Anmerkungen:

- Kettensägen, die ursprünglich mit einer Intenz®-Schiene ausgerüstet sind sowie Kettensägen die mit einer Intenz®-Schiene kompatibel sind, verfügen über keinen „Schieneinstellstift“, um die Kette zu spannen. Verwenden Sie NUR dann eine Intenz®-Schiene, wenn die Führungsschiene dieser Kettensäge ersetzt wird.
- Die robusten PowerCut®-Schienekörper können die Markierungen XXX, ZZZ oder sonstige Buchstaben aufweisen, da diese auf unterschiedlichen Schienenkörpern installiert werden können, weshalb die jeweilige Teilenummer unterschiedlich ist.
- Die Teilenummern der Carving-Schienen Oregon Sculptor™ sind anders als die Teilenummern der anderen Oregon-Schienen aufgebaut.
- Zwei Schienen mit derselben Länge verfügen über eine identische Teilenummer. Ist die Anzahl der Treibglieder jedoch unterschiedlich, wird dieser Nummer der Buchstabe Z hinzugefügt, um die Schienen voneinander unterscheiden zu können (z. B. K095 und Z095)

Kettensägen
Service für Kettensägen
Wartung und Reparatur Kettensägen
Betriebsstoffe und Zubehör
Forstwerkzeuge und Zubehör
Schutzkleidung/PSA
Zubehör Aufsitzmäher/Rasentraktoren
Gartenwerkzeuge
Haus und Hof im Winter

DOUBLE GUARD/SINGLE RIVET

- Solide Führungsschiene für Gelegenheitsanwender
- Durch die kleinere Spitze mit nur einer Niete wird der Rückschlag reduziert



Bestellnummer	Länge Zoll/cm	Kettenteilung	Treibgliedstärke (mm)	Schieneanschluss
124MLEA074	12 / 30	3/8"LP	1.1	A041
144MLEA041	14 / 35	3/8"LP	1.1	A041
140SDEA074	14 / 35	3/8"LP	1.3	A074
140SDEA095	14 / 35	3/8"LP	1.3	A095
160SDEA041	16 / 40	3/8"LP	1.3	A095

ADVANCECUT™

- Für erfahrene Hausbesitzer, Farmer und Brennholzaufbereiter
- Spitze mit mehreren Nieten
- Leicht und angenehm in der Handhabung



Bestellnummer	Länge Zoll/cm	Kettenteilung	Treibgliedstärke (mm)	Schieneanschluss
140SXEA041	14 / 35	3/8"LP	1.3	A041
140SXEA074	14 / 35	3/8"LP	1.3	A074
160SXEA074	16 / 40	3/8"LP	1.3	A074
150MLBK041	15 / 38	.325"	1.3	K041
180MLBK095	18 / 45	.325"	1.3	K095

SPEEDCUT™

- Langlebige & effiziente Schiene für professionelle Anwender
- Geringere Schnittbreite
- Geringes Gewicht



Bestellnummer	Länge Zoll/cm	Kettenteilung	Treibgliedstärke (mm)	Schieneanschluss
130TXLBK095	13 / 33	.325"	1.3	K095
150TXLBK095	15 / 38	.325"	1.3	K095
180TXLBK095	18 / 45	.325"	1.3	K095
200TXLBK095	20 / 50	.325"	1.3	K095



! Weitere Führungsschienen finden Sie in unserem Webshop.

! Die OREGON-Codierung für die Schienenanschlüsse der Führungsschienen finden Sie ab Seite 99.

Kettensägen

Service für Kettensägen

Wartung und Reparatur Kettensägen

Betriebsstoffe und Zubehör

Forstwerkzeuge und Zubehör

Schutzkleidung/PSA

Zubehör Aufsitzmäher/ Rasentraktoren

Gartenwerkzeuge

Haus und Hof im Winter

Kettensägen
Service für Kettensägen
Wartung und Reparatur Kettensägen
Betriebsstoffe und Zubehör
Forstwerkzeuge und Zubehör
Schutzkleidung/PSA
Zubehör Aufsitzmäher/ Rasentraktoren
Gartenwerkzeuge
Haus und Hof im Winter

CONTROL CUT™

- Für besonders saubere & kontrollierte Schnitte
- Geringes Gewicht
- Reduzierter Rückschlag durch kleinere Spitze



Bestellnummer	Länge Zoll/cm	Kettenteilung	Treibgliedstärke (mm)	Schienenanschluss
133PXLBD025	13 / 33	.325"	1.6	D025
163PXLBA074	16 / 40	.325"	1.6	A074
158PXLBK095	15 / 38	.325"	1.5	K095
168PXLBK095	16 / 40	.325"	1.5	K095
188PXLBK095	18 / 45	.325"	1.5	K095

VERSACUT™

- Vielseitige & widerstandsfähige Schiene für professionelle Anwender
- Geringes Gewicht



Bestellnummer	Länge Zoll/cm	Kettenteilung	Treibgliedstärke (mm)	Schienenanschluss
153VXLGD025	15 / 38	.325"	1.6	D025
163VXLGD025	16 / 40	.325"	1.6	D025
178VXLHD009	17 / 43	3/8"	1.5	D009
188VXLGK095	18 / 45	.325"	1.5	K095
208VXLHD009	20 / 50	3/8"	1.5	D009

POWERCUT™

- Robuste & leistungsstarke Führungsschiene für professionelle Anwender
- Schienenkörper aus Chrom-Molybdän-Stahl
- Austauschbarer Schienenkopf



Bestellnummer	Länge Zoll/cm	Kettenteilung	Treibgliedstärke (mm)	Schienenanschluss
208RNDD009	20 / 50	3/8"	1.5	D009
248RNDD009	24 / 60	3/8"	1.5	D009
203RNDD025	20 / 50	3/8"	1.6	D025
243RNDD025	24 / 60	3/8"	1.6	D025
363RNDD009	36 / 90	3/8"	1.6	D009

! Die OREGON-Codierung für die Schienenanschlüsse der Führungsschienen finden Sie ab Seite 99.

DURACUT™

- Extrem robuste & verschleissfeste Führungsschiene für professionelle Anwender
- Stellite-Spitze & Chrom-Molybdän-Körper



Bestellnummer	Länge Zoll/cm	Kettenteilung	Treibgliedstärke (mm)	Schienenanschluss
183ATMD025	18 / 45	3/8"	1.6	D025
188ATMD009	18 / 45	3/8"	1.5	D009
203ATMD025	20 / 50	3/8"	1.6	D025
248ATMD009	24 / 60	3/8"	1.5	D009
288ATMD009	28 / 70	3/8"	1.5	D009

POWERMATE™-RINGRAD MIT ANTRIEBSRAD

- Komplettes Kettenradsystem aus Kupplungstrommel & austauschbarem Antriebsring
- PowerMate™-Welle ist im kleinen (SM7) oder großen (SD7) Durchmesser erhältlich



Bestellnummer	Kettenteilung	Anzahl Zähne	Bohrungsdurchmesser	Innendurchmesser	Aussendurchmesser	Aussenbreite
108215X	.325" - SM7	7	16	69.5	72.5	27
100791X	.325" - SM7	7	13	68.5	71.5	28
38470X	3/8" - SD7	7	17	76	79	28.5
34162X	3/8" - SM7	7	13	75.5	79	31
100961X	.325" - SM7	7	13	66	69	28
29175X	.325" - SM7	7	16	68.5	72.5	26
26831	3/8" - SD7	7	16	79	82	32

POWERMATE™-ANTRIEBSRINGE

- Passend für das PowerMate™-Kettenradsystem



Bestellnummer	Kettenteilung	Anzahl Zähne	Für PM-Welle
11892	.325"	7	SM7
68210	3/8"	7	SD7
18720	3/8"	7	SM7
11891	.325"	8	SM7
22273	3/8"	8	SD7
22270	.404"	7	SD7
13624	.325"	9	SD7



! Weitere Kettenräder finden Sie in unserem Webshop

Kettensägen

Service für Kettensägen

Wartung und Reparatur Kettensägen

Betriebsstoffe und Zubehör

Forstwerkzeuge und Zubehör

Schutzkleidung/PSA

Zubehör Aufsitzmäher/ Rasentraktoren

Gartenwerkzeuge

Haus und Hof im Winter



KRAMP

SERVICE FÜR KETTENSÄGEN

Hier geht's zum
Kramp Webshop



Darf's ein bisschen schärfer sein? Nur mit einer gut geschärften Sägekette geht die Arbeit im Forst und Garten leicht, schnell und effizient von der Hand. Bei Kramp findet ihr nicht nur passende Feilen und Schärfssets, sondern auch Handschärfgeräte und Schleifgeräte, mit denen ihr Stumpfes wieder „bissig“ macht.

MULTIWERKZEUG



- Kompaktes Multitool mit 13 Werkzeugen
- Großer & kleiner Schraubendreher
- T27 Torx
- 4 mm Innensechskantschlüssel
- Schwertnutreiniger
- 3 Sechskantschlüssel (10, 13 & 17 mm)
- 4 Steckschlüssel (13, 16, 17 & 19 mm)
- Rundfeilenlehre
- Schwarze Tragetasche aus Nylon



Bestellnummer
MK001KR

FEILENSET (MIT TASCHE)



- Kompaktes, praktisches Set zum Schärfen von Sägeketten
- Inkl. Flachfeile, Tiefenlehre, Feilenführung, Rundfeilen 4, 4.8, 5.5 mm & Holzgriff



Bestellnummer
FK001KR

MOTORSÄGENTASCHE



- Hochwertige Universal-Tragetasche für Motorsägen
- Maß: 500x300x320 mm (LxHxB)



Bestellnummer
CSB001KR

RUNDFEILEN SÄGEKETTENFEILEN



- 2er-Set in hochwertiger Blisterverpackung

Bestellnummer	Ø Zoll / mm
182FKR	1/8 / 3.2
5322FKR	5/32 / 4.0
11642FKR	11/64 / 4.5
3162FKR	3/16 / 4.8
7322FKR	7/32 / 5.5



Kettensägen

Service für Kettensägen

Wartung und Reparatur Kettensägen

Betriebsstoffe und Zubehör

Forstwerkzeuge und Zubehör

Schutzkleidung/PSA

Zubehör Aufsitzmäher/ Rasentraktoren

Gartenwerkzeuge

Haus und Hof im Winter

RUNDFEILEN

- In unterschiedlichen Verpackungseinheiten

Bestellnummer	Ø Zoll / mm	VPE Stück
Q70509C	5/32" / 4.0	3
Q70512C	11/64" / 4.5	3
Q70508C	3/16" / 4.8	3
Q70507C	7/32" / 5.5	3
105898	9/64" / 3.5	12
70504	5/32" / 4.0	12
70511	11/64" / 4.5	12
70503	3/16" / 4.8	12
70505	13/64" / 5.2	12
70502	7/32" / 5.5	12
70504T	5/32" / 4.0	4 x 3er Pack
70511T	11/64" / 4.5	4 x 3er Pack
70503T	3/16" / 4.8	4 x 3er Pack
70505T	13/64" / 5.2	4 x 3er Pack
70502T	7/32" / 5.5	4 x 3er Pack



Kettensägen

Service für Kettensägen

Wartung und Reparatur Kettensägen

Betriebsstoffe und Zubehör

Forstwerkzeuge und Zubehör

Schutzkleidung/PSA

Zubehör Aufsitzmäher/ Rasentraktoren

Gartenwerkzeuge

Haus und Hof im Winter

DOPPEL CHISEL BIT-FEILE

- Speziell für den Kantenschliff von Vollmeißel-Ketten entwickelte Feile

Bestellnummer	Klingenbreite in mm	Klingenlänge in mm	VPE Stück
LC1002022798P001	10,2	200	1
LC1002022798	10,2	200	12



FLACHFEILE INKL. TIEFENLEHRE

- Hochwertige Flachfeile & Tiefenbegrenzerlehre zum Nachsetzen der Tiefenbegrenzer

Bestellnummer	Länge in mm	VPE Stück
DGFF001KR	150	1



FLACHFEILE IM MULTIPACK

Bestellnummer	Länge mm	VPE Stück
12211	150	12



FEILENGRIFFE

- Für jede Feile das passende Heft

	Bestellnummer	Länge in mm	Material	Marke
1	FGP453910	88	Kunststoff	KRAMP
2	VG84080	80	Holz	
2	VG84100	100	Holz	
2	VG84120	120	Holz	
2	VG84140	140	Holz	
2	VG84160	160	Holz	OREGON
3	534370	100	Holz	
4	AL340	100	Holz	vallorbe swiss
5	AL240	120	Kunststoff	



SCHÄRFSET

- Bestehend aus Feilenhalter, 2 Handgriffen, Rundfeile, Flachfeile, Tiefenlehre sowie Schwertnutreiniger
- Verschiedene Ausführungen hinsichtlich des Rundfeilendurchmessers

Bestellnummer	Ø Rundfeile in mm
Q90405	4.0
Q105860	4.5
Q90407	4.8
Q90404	5.5



CHAIN SHARP CS-X KETTENSCHÄRFHILFE

- Bewährtes 2-in-1 Schärfergerät für das gleichzeitige Schärfen der Zahnschneide und Justieren des Tiefenbegrenzers in einem Arbeitsgang
- Präzise & einheitliche Schärfergebnisse
- Vorgegebener Schärfwinkel von 30°
- Tiefenbegrenzerabstand: 0.75 mm

Bestellnummer	Ø Rundfeile in mm	Für Kettenteilung
CSX32	3.2	1/4"
CSX40	4.0	3/8" LP
CSX48	4.8	.325"
CSX516	5.16	3/8"
CSX55	5.5	.404"

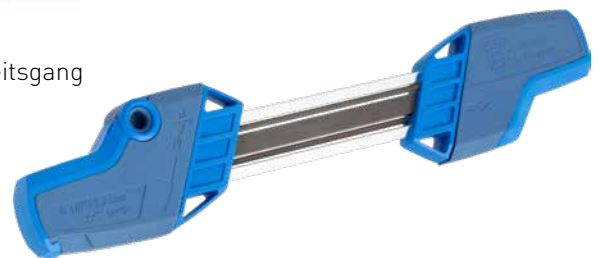

Kettensägen

Service für
Kettensägen

Wartung und Reparatur
Kettensägen

Betriebsstoffe
und Zubehör

Forstwerkzeuge
und Zubehör

Schutzkleidung/PSA

Zubehör Aufsitzmäher/
Rasentraktoren

Gartenwerkzeuge

Haus und Hof
im Winter



SCHÄRFGITTER



- Magnetische Schärffhilfe zur Befestigung an der Führungsschiene
- Zeigt zuverlässig den Schärfwinkel an

Bestellnummer	Winkel
FGP500500	25-30°
FGP500501	30-35°

FEILBOCK



- Praktisches Hilfsmittel zum mobilen Schärfen der Sägekette
- Befestigung durch Einschlagen in einen Holzstamm & Einspannen der Führungsschiene

Bestellnummer
FGP015419



HANDSCHÄRFGERÄT MS1

- Zur Befestigung an der Führungsschiene – für ein schnelles & präzises Nachschärfen ohne Demontage der Sägekette
- Zwei-Knopf-Einstellung zur genauen Regulierung der Spannbacken
- Anschlagfinger für eine exakte Zahnpositionierung

Bestellnummer
11479006



FÜHRUNGSSCHIENEN- RICHTER



- Speziell für die schnelle & einfache Wartung (Entgraten & Pflegen) der Führungsschiene

Bestellnummer
LC7081

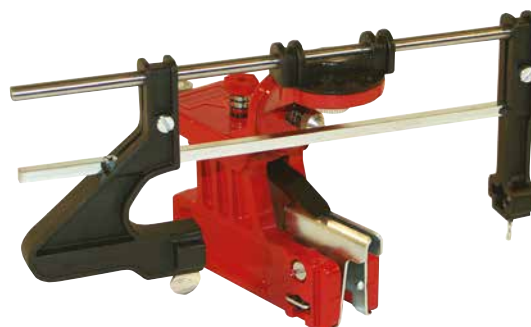
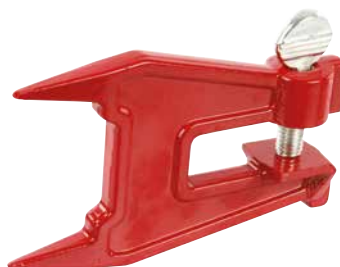

HANDSCHÄRFGERÄT DLS

- Zur Befestigung an der Führungsschiene - für ein schnelles & präzises Nachschärfen ohne Demontage der Sägekette
- Zwei-Knopf-Einstellung zur genauen Regulierung der Spannbacken
- Anschlagfinger für eine exakte Zahnpositionierung
- Kompatibel mit Rundfeilen für alle Kettenteilungen sowie Flachfeilen für die Tiefenbegrenzer
- Feilen nicht im Lieferumfang enthalten

Bestellnummer
FGP015148



Kettensägen

Service für Kettensägen

Wartung und Reparatur Kettensägen

Betriebsstoffe und Zubehör

Forstwerkzeuge und Zubehör

Schutzkleidung/PSA

Zubehör Aufsitzmäher/ Rasentraktoren

Gartenwerkzeuge

Haus und Hof im Winter

KETTENSCHÄRFGERÄT JOLLY EVO

- 230V, 220W, 50Hz, 2700 U/min
- Hochwertiges Universal-Schärfgerät für alle gängigen Sägeketten
- **Geeignet für Tischmontage, Wandmontage oder Schraubstock**
- Kettenschnellspanvorrichtung
- Selbstzentrierende Kettenklemmung
- LED-Beleuchtung
- Präzise Schärfegeometrie - exaktes & gleichbleibendes Schärfergebnis
- Inkl. drei Schleifscheiben, Abziehstein, Schleiflehre & Inbusschlüssel



Bestellnummer
FGP016144



KETTENSCHÄRFGERÄT SUPER JOLLY

- 230V, 215W, 2800 U/min
- **Professionelles Schärfgerät mit hydraulischem, automatischem Kettenspannsystem**
- Kompaktes, hochwertiges Aluminium-Gehäuse
- Leistungsstarker, leiser & vibrationsfreier Motor
- Optimierter Schwenksupport
- Selbstzentrierende Kettenklemmung
- Beleuchtung (15W)



Bestellnummer
FGP015140



KETTENSCHLEIFGERÄT GOPART

- 230V, 230W, 50Hz, 2980 U/min
- Kettenschärfgerät mit leistungsstarkem Motor für den semiprofessionellen Einsatz
- Für Sägeketten jeden Typs
- Mit drehbarer Spannvorrichtung & Schärfkopf, wodurch beide Zahnseiten ohne Umspannen der Kette geschärft werden können
- Grundkörper aus Alu-Druckguss
- **Werkbankmodell**
- Beleuchtung des Schärfbereichs
- Inkl. zwei Schleifscheiben



Bestellnummer
78003GP



KETTENSCHLEIFGERÄT SHARPMASTER

- 230V, 85W, 50Hz, 7000 U/min
- Einstiegsmodell für private & semiprofessionelle Anwender
- Glasfaserverstärktes Gehäuse
- Schleifwinkel per Drehknopf einstellbar
- Kettenklemme für sicheren Halt
- Mit Tiefen- und Winkelverstellung
- **Werkbank- oder Tischmontage**
- Inkl. Schleifscheibe 105x3.2x22mm



Bestellnummer
FGP015453



AKKU-KETTENSCHÄRFGERÄT MJ 10.8

- Mobiles, akkubetriebenes Schärfgerät für Sägeketten jeden Typs
- **Montage durch Magneten direkt an der Führungsschiene - Schärfe direkt auf der Motorsäge, ohne Demontage!**
- Leichtes & zugleich robustes Gehäuse aus glasfaserverstärktem Spezialkunststoff
- Mit elektronischem Sicherheitsstopp und Funkenreduktions-System
- 10,8V (2 Ah / 22 Wh) Akku und Ladegerät im Lieferumfang enthalten
- Bis zu 45 Ketten mit nur einer Akkuladung
- Inkl. Schleifscheibe 105x22x3.2



Bestellnummer
11829000



AKKU-KETTENSCHÄRFGERÄT MJ 10.8I

- Akkubetriebenes Schärfgerät für Sägeketten jeden Typs
- **Zur Montage auf Werkbank oder Tisch**
- Leichtes & zugleich robustes Gehäuse aus glasfaserverstärktem Spezialkunststoff
- Mit elektronischem Sicherheitsstopp und Funkenreduktions-System
- 10,8V (2 Ah / 22 Wh) Akku und Ladegerät im Lieferumfang enthalten
- Bis zu 45 Ketten mit nur einer Akkuladung
- Inkl. Schleifscheibe 105x22x3.2

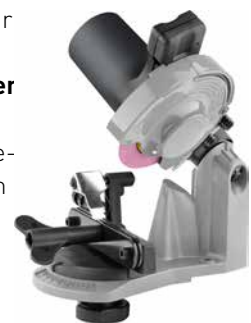

Bestellnummer
11829003



Kettensägen

Service für Kettensägen

Wartung und Reparatur Kettensägen

Betriebsstoffe und Zubehör

Forstwerkzeuge und Zubehör

Schutzkleidung/PSA

Zubehör Aufsitzmäher/ Rasentraktoren

Gartenwerkzeuge

Haus und Hof im Winter

Kettensägen

Service für Kettensägen

Wartung und Reparatur Kettensägen

Betriebsstoffe und Zubehör

Forstwerkzeuge und Zubehör

Schutzkleidung/PSA

Zubehör Aufsitzmäher/ Rasentraktoren

Gartenwerkzeuge

Haus und Hof im Winter

KETTENSCHÄRFGERÄT TIMBERLINE

- Transportables, handbetriebenes Kettenschärfgerät zur Montage direkt auf der Führungsschiene
- Schärfvorgang durch einen Karbidstein & Handkurbel
- Äußerst präzises, gleichmäßiges Schärfergebnis – sehr einfach zu bedienen & einzustellen
- Karbidsteine in unterschiedlichen Durchmessern für jede Kettengröße (separat in unserem Shop erhältlich)
- Inkl. hochwertiger Transporttasche



Bestellnummer
793573831248

ENTNIETGERÄT



- Zum Schnellen und Einfachen Entnieten von Sägeketten
- Für alle Kettenteilungen geeignet

Bestellnummer
FGP453980



VERNIETGERÄT



- Zum Schnellen und Einfachen Vernieten von Sägeketten
- Inkl. Drehkurbel und Nieteinsatz für Kettenteilung 3/8" & .404"

Bestellnummer
FGP453981



! Weitere Einsätze und Drehkurbeln sind in unserem Webshop erhältlich



SCHLEIFSCHEIBEN

- Zum Schärfen von Sägeketten mit elektrischen Kettenschärfgeräten
- Die Härte/Dichte ist von grün, lila, rosa bis weiß abnehmend.
- Grau für Rapid Picco Widia Hartmetall-Sägeketten.
- Weich = feinerer/besserer Schliff
- Hart = bessere Standzeit, mehr Materialabtrag möglich



Bestellnummer	Ø in mm	Stärke in mm	Innendurchmesser in mm	Farbe
FGP455146	100	3.2	10	Rosa
FGP455147	100	4.7	10	Rosa
FGP453633	100	4.7	16	Rot
FGP015145	105	3.2	22.2	Lila
FGP015456	105	3.2	22.2	Rosa
FGP015146	105	4.7	22.2	Lila
FGP015457	105	4.7	22.2	Rosa
FGP015450	105	6	22.2	Lila
FGP455196	108	3.2	23	Braun
FGP455197	108	4.5	23	Braun
FGP015218	145	3.2	22.2	Grün
FGP015524	145	4.7	22.2	Grün
FGP015525	145	4.7	22.2	Weiß
FGP015526	145	3.2	22.2	Weiß
FGP015141	145	3.2	22.2	Lila
FGP015142	145	4.7	22.2	Lila
FGP015143	145	6	22.2	Lila
K00204034	145	4.5	22.2	Grau
K00204033	145	2.9	22.2	Grau
K00204041	145	4	22.2	Diamantschleifscheibe
1005053	145	3.2	22.2	Diamantschleifscheibe
1005054	145	4.8	22.2	Diamantschleifscheibe
FGP015147	Schleifstein 55x15x15	xx	xx	xx

Kettensägen

Service für Kettensägen

Wartung und Reparatur Kettensägen

Betriebsstoffe und Zubehör

Forstwerkzeuge und Zubehör

Schutzkleidung/PSA

Zubehör Aufsitzmäher/ Rasentraktoren

Gartenwerkzeuge

Haus und Hof im Winter



Hier geht's zum
Kramp Webshop



WARTUNG UND REPARATUR KETTENSÄGEN

Für eine optimale Leistung und Lebensdauer sollte die Kettensäge vor und nach jedem Einsatz sowohl gereinigt als auch gewartet werden. Dazu gehören beispielsweise der Wechsel der Zündkerzen, die Reinigung der Führungsschiene, der Filterwechsel oder das Überprüfen der Kettenspannung. Für eine optimale Wartung findet ihr auf den folgenden Seiten zahlreiche Produkte.

NGK ZÜNDKERZEN



- Für jeden Kleinmotor die passende Zündkerze!

Bestellnummer	Verpackungseinheit	Bestellnummer	Verpackungseinheit
CMR6H	Einzel	-	
BPMR7A	Einzel	BPMR7AW50	50er Werkstattpack
BPMR7ASAE	Einzel	-	
BPR6ES	Einzel	BPR6ESW50	50er Werkstattpack
BPR5ES	Einzel	BPR5ESW50	50er Werkstattpack
BKR5ES	Einzel	-	
BPR4ES	Einzel	-	
BCPR5ES	Einzel	-	
CR5HSB	Einzel	-	
CMR5H	Einzel	-	
B6HS	Einzel	B6HSW50	50er Werkstattpack
BR2LM	Einzel	-	
BR6HS	Einzel	-	
B4LM	Einzel	B4LMW50	50er Werkstattpack
BPMR6A	Einzel	-	
CMR6A	Einzel	-	



CHAMPION ZÜNDKERZEN



- Für jeden Kleinmotor die passende Zündkerze!

Bestellnummer	Verpackungseinheit	Bestellnummer	Verpackungseinheit
RC12YC	Einzel	RC12YCW24	24er Werkstattpack
RJ19LM	Einzel	RJ19LMW24	24er Werkstattpack
RN9YC	Einzel	-	
L86C	Einzel	-	
RCJ7Y	Einzel	RCJ7YW24	24er Werkstattpack
RN11YC	Einzel	-	
J19LM	Einzel	J19LMW24	24er Werkstattpack
RCJ6Y	Einzel	-	
QC12YC	Einzel	-	
CJ7Y	Einzel	CJ7YW24	24er Werkstattpack



! Weitere Zündkerzenstecker sind in unserem Webshop erhältlich!



Kettensägen

Service für Kettensägen

Wartung und Reparatur Kettensägen

Betriebsstoffe und Zubehör

Forstwerkzeuge und Zubehör

Schutzkleidung/PSA

Zubehör Aufsitzmäher/ Rasentraktoren

Gartenwerkzeuge

Haus und Hof im Winter

Kettensägen
Service für Kettensägen
Wartung und Reparatur Kettensägen
Betriebsstoffe und Zubehör
Forstwerkzeuge und Zubehör
Schutzkleidung/PSA
Zubehör Aufsitzmäher/Rasentraktoren
Gartenwerkzeuge
Haus und Hof im Winter

ZÜNDKERZENSTECKER



- SAE-Anschluss
- Metallabschirmung
- Für 7mm Zündkabel
- Widerstand: 1 kOhm
- 90° abgewinkelt
- Maß: 68x51mm



Bestellnummer
FGP454939

- SAE-Anschluss
- Gummiausführung
- Für 7mm Zündkabel
- 90° abgewinkelt



Bestellnummer
FGP000738

- Kompakttyp, wasserdicht
- Mit 4mm Gewindeanschluss
- Für 5mm Zündkabel
- 90° abgewinkelt



Bestellnummer
FGP453761

ZÜNDKERZENSTECKER



- SAE Anschluss
- Für Kerzengewinde mit Durchmesser 10, 12 & 14mm
- Für 7mm Zündkabel
- Widerstand: 5 kOhm
- 90° abgewinkelt



Bestellnummer
PR05U

ZÜNDKERZENSTECKER



- SAE-Anschluss
- Für Kerzengewinde mit Durchmesser von min. 14mm
- Für 7mm Zündkabel
- Widerstand: 5 kOhm
- 90° abgewinkelt

- M4 Anschlussgewinde
- Für Kerzengewinde mit Durchmesser von min. 14mm
- Für 7mm Zündkabel
- Widerstand: 5 kOhm
- 90° abgewinkelt



Bestellnummer
LB05E

Bestellnummer
LB05F

! Weitere Zündkerzenstecker sind in unserem Webshop erhältlich!



KOMBI-ZÜNDKERZENSCHLÜSSEL

- Praktischer Kombischlüssel mit 2 Schlüsselweiten (19mm & 13mm) sowie Schlitzschraubendreher
- Praktischer Kombischlüssel mit 2 Schlüsselweiten (16mm x 13mm) sowie Schlitzschraubendreher

Bestellnummer
FGP015168

Bestellnummer
FGP015171

- Kombi-Zündkerzenschlüssel – Schlüsselweiten 19mm & 21mm
- Kombi-Zündkerzenschlüssel – Schlüsselweiten: 16mm & 19mm

Bestellnummer
992356

Bestellnummer
992355

! Weitere Zündkerzenschlüssel sind in unserem Webshop erhältlich!



SATZ VERGASER-SCHRAUBENDREHER

- 4-teiliger Satz Vergaser-Schraubendreher
- Profile: Splined, Pacman, Single D & Double D

Bestellnummer
HPS01516

STARTERSEIL

- Qualitativ hochwertige Starterseile für Kleinmotoren-Handstarter
- Gewebtes Nylonseil, das Stärke und Elastizität gewährleistet
- Verschleißfest & langlebig
- Aufgeführte Artikelnummern beziehen sich auf 100m Rollen
- In unterschiedlichen Längen erhältlich

Bestellnummer	Ø in mm	Farbe
KR0251000B	2,5mm	Schwarz-rot
KR0281000B	2,8mm	Schwarz-rot
KR0301000B	3,0mm	Schwarz-rot
KR0351000B	3,5mm	Schwarz-rot
KR0401000B	4,0mm	Schwarz-rot
KR0451000B	4,5mm	Schwarz-rot
KR0501000B	5,0mm	Schwarz-rot
KR0551000B	5,5mm	Schwarz-rot
KR0601000B	6,0mm	Schwarz-rot



Bestellnummer	Ø in mm	Farbe
KR0251000	2,5mm	Weiß-rot
KR0281000	2,8mm	Weiß-rot
KR0301000	3,0mm	Weiß-rot
KR0351000	3,5mm	Weiß-rot
KR0401000	4,0mm	Weiß-rot
KR0451000	4,5mm	Weiß-rot
KR0501000	5,0mm	Weiß-rot
KR0551000	5,5mm	Weiß-rot
KR0601000	6,0mm	Weiß-rot



Kettensägen

Service für Kettensägen

Wartung und Reparatur Kettensägen

Betriebsstoffe und Zubehör

Forstwerkzeuge und Zubehör

Schutzkleidung/PSA

Zubehör Aufsitzmäher/ Rasentraktoren

Gartenwerkzeuge

Haus und Hof im Winter

Kettensägen
Service für Kettensägen
Wartung und Reparatur Kettensägen
Betriebsstoffe und Zubehör
Forstwerkzeuge und Zubehör
Schutzkleidung/PSA
Zubehör Aufsitzmäher/Rasentraktoren
Gartenwerkzeuge
Haus und Hof im Winter

STARTERSEILE BLISTERVERPACKUNG

- Starkes und langlebiges Starterseil aus gewebtem Nylon
- Abgelängt in hochwertiger Blisterverpackung



Bestellnummer	Ø in mm	Farbe	Länge in m
KR0280100	2,8	weiß-rot	10,0
KR0300100	3,0	weiß-rot	10,0
KR0350013	3,5	weiß-rot	1,3
KR0350100	3,5	weiß-rot	10,0
KR0400100	4,0	weiß-rot	10,0
KR0450013	4,5	weiß-rot	1,3
KR0450050	4,5	weiß-rot	5,0
KR0500050	5,0	weiß-rot	5,0

Bestellnummer	Ø in mm	Farbe	Länge in m
KR0550013	5,5	weiß-rot	1,3
KR0550050	5,5	weiß-rot	5,0
KR0600050	6,0	weiß-rot	5,0

MISCHFLASCHEN



- Zum Mischen von Kraftstoff und 2-Takt-Öl

Bestellnummer	Inhalt	Mischungsverhältnis
FGP250001GP	1 Liter	1:25, 1:32, 1:40, 1:50



KRAFTSTOFFFILTER UNIVERSAL



- Geeignet für Kleingeräte mit 2-Takt-Motor – bspw. Motorsägen und Freischneider
- Saugt den Kraftstoff an, ohne Kondenswasser mit aufzunehmen.
Hierdurch wird das Startverhalten verbessert – insbesondere bei Maschinen, die längere Zeit nicht benutzt werden



Bestellnummer	Ø Einlass in mm	Ø Außen in mm	Gesamtlänge in mm
FGP011680	3,2	17	42
FGP014528	3,5	12	44
FGP014519	3,5	15	28
FGP014591	3,5	18,1	41,8
FGP014520	3,5	20	38
FGP456353	3,8	12,7	21,5
FGP014529	4,5	12	44
FGP014592	4,5	17	38
FGP014521	4,5	20	38
FGP014524	4,5	22	30
FGP011679	4,8	15	34
FGP011681	4,8	19	42
FGP014523	4,8	22	34
FGP430013	5	13	20
BE4012	5	15	31
BE4016	5	20	40

Bestellnummer	Ø Einlass in mm	Ø Außen in mm	Gesamtlänge in mm
FGP014530	5,3	12	44
FGP011683	5,3	15	23
FGP014522	5,3	20	40
FGP454024	5,4	22	27,5
FGP453853	5,7	20	26
FGP011682	6,3	17	42
FGP014593	6,3	18	38
FGP430066	6,35	19,05	41
FGP014525	6,35	22	44



Hinweis: Bild exemplarisch, Darstellung kann je nach Artikelnummer abweichen.

KRAFTSTOFFSCHLÄUCHE



- Hochwertige, abgelängte Kraftstoffschläuche aus Silikon
- Flexibel & beständig
- Optimal für 2-Takt-Motoren

Bestellnummer	Ø Innen in mm	Ø Außen in mm	Länge in m
FGP011691	1,5	3	3,8
FGP011692	2	3,5	3,8
FGP011690	2,5	5	7,5
FGP011693	3	5,5	3,8
FGP011688	3,2	6	7,5
FGP011689	5	8	7,5
FGP011687	6	10	7,5



ULTRASCHALLREINIGUNGSGERÄT

- Hochleistungs-Ultraschallgerät mit Degas-Funktion für beste Reinigungsergebnisse
- Einfache Bedienung dank Touch-Bedienfeld & digitalem Display
- Temperaturbereich: 0° bis 80°C
- Zeiteinstellung: 1 bis 99 Minuten
- Soft-Power-Funktion für empfindliche Gegenstände
- Entgasungsfunktion
- Memory-Funktion
- Inkl. Drahtkorb und Deckel



Bestellnummer	Volumen Liter
SONIC3D	3
SONIC6D	6

ULTRASCHALLREINIGER



Bestellnummer	Volumen Liter
USCL005KR	5



ULTRASCHALLREINIGER



Bestellnummer	Volumen Liter
LC388365	20



Kettensägen

Service für Kettensägen

Wartung und Reparatur Kettensägen

Betriebsstoffe und Zubehör

Forstwerkzeuge und Zubehör

Schutzkleidung/PSA

Zubehör Aufsitzmäher/ Rasentraktoren

Gartenwerkzeuge

Haus und Hof im Winter

Kettensägen
Service für Kettensägen
Wartung und Reparatur Kettensägen
Betriebsstoffe und Zubehör
Forstwerkzeuge und Zubehör
Schutzkleidung/PSA
Zubehör Aufsitzmäher/Rasentraktoren
Gartenwerkzeuge
Haus und Hof im Winter



BREMSENREINIGER

- 500 ml Spraydose
- Rückstandfreies Reinigen von Bremsen und Kupplungen



Bestellnummer
BC01500KR

HARZENTFERNER

- 400 ml Spraydose
- Verhindert und beseitigt Harzablagerungen
- Perfekt zur Reinigung von Messer, Ketten und Kettenführung



Bestellnummer
454265KR

MULTISPRAY

- 500 ml Spraydose
- Hochwertiges Multifunktionsöl zum Schmieren, Lösen, Reinigen und Schützen



Bestellnummer
MS01500KR

KRIECHÖL

- 500 ml Spraydose
- Rostlöser und wasserverdrängend Kriechöl



Bestellnummer
PO01500KR

KETTENÖLSPRAY

- 500 ml Spraydose
- Stark haftfähiger, teil-synthetischer Schmierstoff
- Speziell für offene Schmierstellen z.B. Ketten, offene Zahnradgetriebe, Drathseile



Bestellnummer
CD01500KR

SCHEIBENREINIGER

- 500 ml Spraydose
- Zur Reinigung von Glas-, Kunststoff-, Keramik- oder Metalloberflächen
- Hochwertiger Reinigungsschaum



Bestellnummer
GC01500KR

SILIKONSPRAY

- 500 ml Spraydose
- Als Schmierstoff für die Feinmechanik, insbesondere für Kunststoffmechanik



Bestellnummer
SS01500KR



Schulungen im Forst- und Gartenbereich

Unser Schulungsprogramm bietet eine breite Auswahl an professionellen Seminaren, die relevante Anwender- und Produktkenntnisse vermitteln, um noch effizienter und praxisorientierter zu arbeiten. Wir legen großen Wert auf qualitativ hochwertige und vielseitige Schulungsinhalte, die auf die Bedürfnisse und Interessen unserer Teilnehmer zugeschnitten sind. Unsere Kenntnisse werden praktisch vermittelt, um sicherzustellen, dass sie in der Praxis angewendet werden können.



Einfache Buchung

Sie finden das komplette Schulungsangebot der Kramp Academy unter

www.krampacademy.de

Gewünschte Seminare auswählen und buchen. Eine Registrierung ist nicht erforderlich.



Kramp UpDate Webinare

Unsere Webinare sind kurze Kurseinheiten mit einer Dauer von ca. 40 bis 50 Minuten. Hierbei werden verschiedene Themen rund um die Land- und Forstwirtschaft behandelt sowie Wissenswertes über die Kramp Produkte und Services vorgestellt.



 **KRAMP**

ACADEMY

BETRIEBSSTOFFE UND ZUBEHÖR

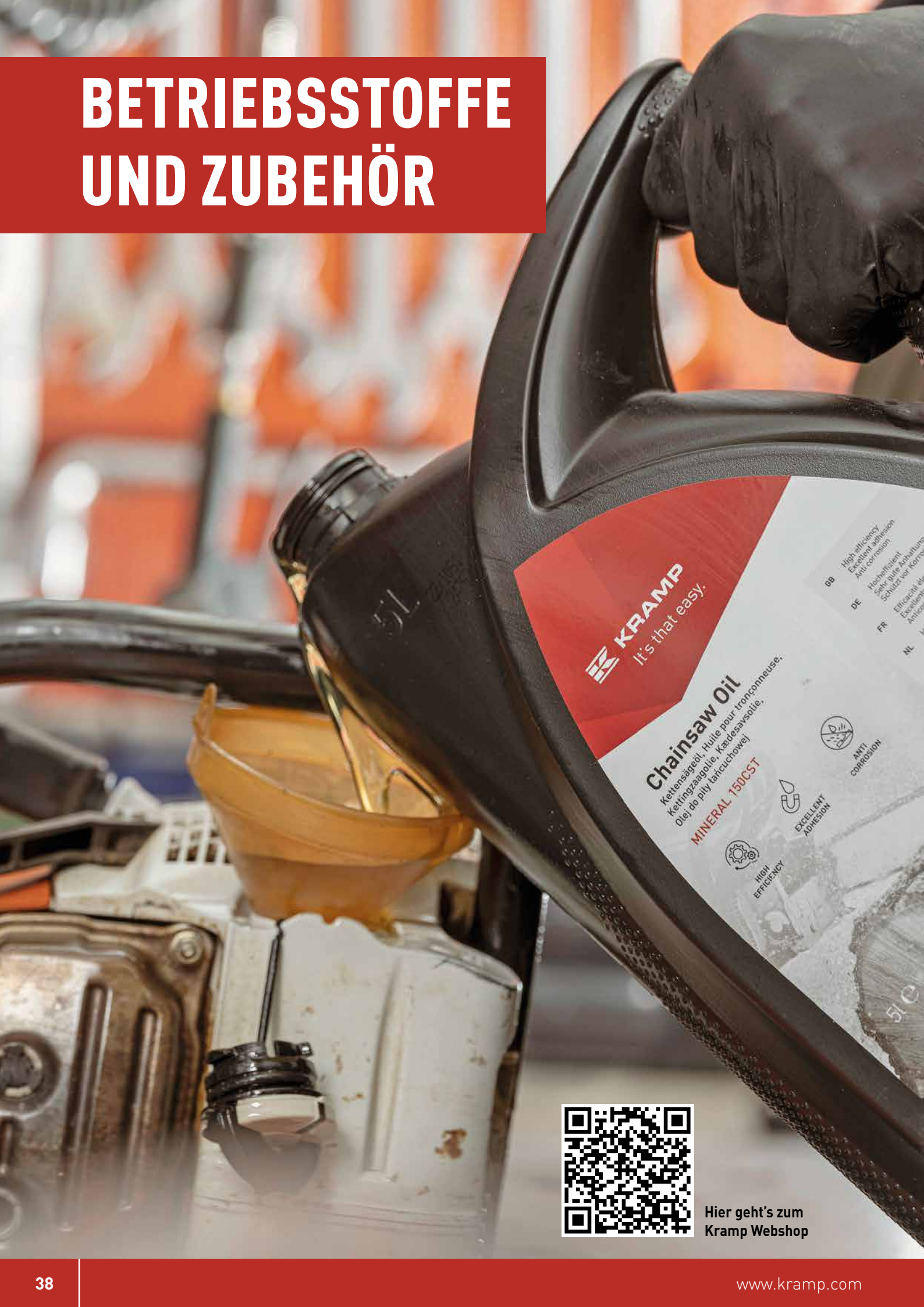

KRAMP
It's that easy.

Chainsaw Oil
Kettensägeöl, Huile pour tronçonneuse,
Kettingzaagolie, Kettensägeöl,
Olej do piły, karczowniczej

MINERAL 150CST



HIGH
EFFICIENCY



EXCELLENT
ADHESION



ANTI
CORROSION

GB High efficiency
Excellent adhesion
Anti corrosion

DE Hocheffizient
Sehr gute Adhäsion
Schützt vor Korrosion

FR Efficacité élevée
Excellente adhérence
Anti-corrosion

NL



Hier geht's zum
Kramp Webshop

Läuft doch wie geschmiert: Die unsichtbaren Helden in der Maschinenwelt heißen Kraftstoff, Schmieröl & Co. Sie bringen die Maschine zum Laufen, reduzieren Verschleiß, minimieren Reibung und verlängern die Lebensdauer der Kettensäge. Eine Auswahl an Betriebsstoffen und Zubehör gibt's hier und im Kramp Webshop.

KRAFTSTOFFKANISTER 10 LITER

- Einfacher schwarzer Kraftstoffkanister inkl. Auslaufstutzen
- Material: HD-PE
- TÜV-geprüft und UN-zugelassen

Bestellnummer	Maße
JK8128	324x333x164 mm (HxBxT)



DOPPELKANISTER-SET „PROFI“

- Kombikanister für Kraftstoffgemisch & Öl
- Inhalt: 6 & 3 Liter
- Inkl. Einfüllstutzen
- Inkl. Satteltasche zur Mitnahme von Basiswerkzeug oder Unterbringung der Einfüllstutzen
- Mit UN-Zulassung nach GGVS

Bestellnummer	Farbe
JK804962	Weiß
JK805062	Rot



EINFÜLLSTUTZEN KRAFTSTOFF

- Passend für die Kanister „Profi“ und „Eco“
- Mit automatischem Füllstopp
- Kein Überfüllen oder Verschütten von Kraftstoff

Bestellnummer
JK819800



EINFÜLLSTUTZEN ÖL

- Passend für die Kanister „Profi“ und „Eco“
- Mit automatischem Füllstopp
- Kein Überfüllen oder Verschütten von Öl

Bestellnummer
JK819801



! Weitere Kanister und Zubehör sind in unserem Webshop erhältlich!



Kettensägen

Service für
KettensägenWartung und Reparatur
KettensägenBetriebsstoffe
und ZubehörForstwerkzeuge
und Zubehör

Schutzkleidung/PSA

Zubehör Aufsitzmäher/
Rasentraktoren

Gartenwerkzeuge

Haus und Hof
im Winter

Kettensägen
Service für Kettensägen
Wartung und Reparatur Kettensägen
Betriebsstoffe und Zubehör
Forstwerkzeuge und Zubehör
Schutzkleidung/PSA
Zubehör Aufsitzmäher/Rasentraktoren
Gartenwerkzeuge
Haus und Hof im Winter

KANISTER 5 LITER

- Robuster Kanister aus Metall
- Maß: 247x275x106 mm (LxHxB)

Bestellnummer
JK575025

KANISTER 10 LITER

- Robuster Kanister aus Metall
- Maß: 282x390x130 mm (LxHxB)

Bestellnummer
JK575050

KANISTER 20 LITER

- Robuster Kanister aus Metall
- Maß: 345x468x165 mm (LxHxB)

Bestellnummer
JK575075

AUSGIESSER EINFÜLLSTUTZEN STAHL

- Ausgießer passend für Metallkanister

Bestellnummer
JK575710



gopart®

DIVINOL 2-TAKT-ÖL FUEL FRESH

- Raucharmes, teilsynthetisches Universal-Zweitaktmotorenöl
- Mit Kraftstoffstabilisator „Fuel Fresh“
- Längere Haltbarkeit des Gemisches
- Reinigende und korrosionsverhindernde Eigenschaften
- Empfohlene Mischungsverhältnisse: 1:50 & 1:25
- Spezifikationen: JASO FD, ISO-L-EGD, API TC, GLOBAL GD



DIVINOL SYNTHETIC 2T

- Hochwertiges, selbstmischendes, aschearmes Hochleistungs-Zweitaktmotorenöl
- Für die Gemischschmierung im Mischungsverhältnis bis 1: 100
- Spezifikationen: API TC, JASO FD, Global GD

Divinol®
by Zeller+Gmelin



Bestellnummer	Gebindegröße (Liter)	Gebindeart
26150LKL001	0,1	Flasche
26150C006	0,25	Flasche
26150C087	1	Dosierflasche
26150C069	1	Flasche
26150K013	5	Kanister
26150A011	60	Fass
26150F027	200	Fass

Bestellnummer	Gebindegröße (Liter)	Gebindeart
49490C069	1	Flasche
49490K013	5	Kanister
49490K030	20	Kanister
49490A011	60	Fass
49490F027	200	Fass

GOPART 2-TAKT-ÖL

- Aus mineralischen & synthetischen Grundölen in Kombination mit weiteren Additiven
- Schützt gegen Tröpfchenbildung an der Zündkerze
- Optimale Mischbarkeit
- Verhindert Bildung von Ablagerungen, Harzen & Ölrückständen
- Gewährleistet einen maximalen Korrosionsschutz

Bestellnummer	Gebindegröße (Liter)	Gebindeart
108001GP	1	Flasche
108002GP	2	Flasche
108005GP	5	Flasche

gopart®



SONDERKRAFTSTOFF 2-TAKT-MOTOREN

- Vollsynthetischer Sonderkraftstoff
- Fertiges Gemisch für 2-Takt-Motoren
- Optimale Motorschmierung, vermindert Ablagerungen

Bestellnummer	Gebindegröße (Liter)
SP00255*	5



SONDERKRAFTSTOFF 4-TAKT-MOTOREN

- Vollsynthetischer Sonderkraftstoff
- Verhindert Ablagerungen an Kolben & den Ventilen
- Verlängert die Lebensdauer des Motors
- Längere Haltbarkeit ggü. herkömmlichen Kraftstoff

Bestellnummer	Gebindegröße (Liter)
SP00265*	5



* Dieser Artikel ist in AT nicht verfügbar

KETTENSÄGEÖL MINERALISCH

- Hochleistungs-Kettenöl mit speziellem Haftzusatz
- Optimale Vollschnierung im Sommer & Winter
- Auch bei starker Beanspruchung keine Qualmbildung
- Guter Korrosionsschutz



1l-Flasche

2l-Kanister

5l-Kanister

20l-Kanister

60l-Fass

220l-Fass

Bestellnummer DE	Bestellnummer AT	Gebindegröße (Liter)	Gebindeart	Viskosität (cst)
34001KR	34001ATKR	1	Flasche	100
34002KR	34002ATKR	2	Kanister	100
34005DEKR	34005ATKR	5	Kanister	100
34020KR	34020ATKR	20	Kanister	100
34060KR	34060ATKR	60	Fass	100
34220KR	34220ATKR	220	Fass	100
37001KR	37001KR	1	Flasche	150
37005KR	37005KR	5	Kanister	150
37020KR	37020KR	20	Kanister	150
37060KR	37060KR	60	Fass	150
37220KR	37220KR	220	Fass	150

Kettensägen

Service für Kettensägen

Wartung und Reparatur Kettensägen

Betriebsstoffe und Zubehör

Forstwerkzeuge und Zubehör

Schutzkleidung/PSA

Zubehör Aufsitzmäher/ Rasentraktoren

Gartenwerkzeuge

Haus und Hof im Winter

BIO-KETTENSÄGEÖL 100CST



- Hochleistungs-Sägekettenöl auf vegetabilischer Rohstoffbasis
- Umweltfreundlich, da innerhalb von 21 Tagen zu 98% biologisch abbaubar
- Optimale Vollschnierung im Sommer und Winter
- Ausgezeichnet mit der bestmöglichen KWF-Beurteilung „gut-brauchbar“
- Umweltzeichen „Blauer Engel“

Bestellnummer	Gebindegröße (Liter)	Gebindeart
35001KR	1	Flasche
35005KR	5	Kanister
35020KR	20	Kanister
35060KR	60	Fass
35200KR	200	Fass

BIO-KETTENSÄGEÖL 200CST



- Eines der wenigen biologisch abbaubaren Öle auf dem Markt mit einer Viskosität von 200cst
- Auch bei härtesten Einsatzbedingungen & hohen Temperaturen kein Wegschleudern des Öles
- Somit bestmögliche Vollschnierung bei allen Bedingungen
- Einsetzbar bei Temperaturen bis zu -25°
- Neben hohem Verschleißschutz sind dem Öl Antioxidanten zugesetzt, die das Verkleben von Ölpumpen, Schwert und Ketten verhindert

Bestellnummer	Gebindegröße (Liter)	Gebindeart
36001KR	1	Flasche
36005KR	5	Kanister
36020KR	20	Kanister
36060KR	60	Kanister



1L-Flasche

5L-Kanister

20L-Kanister

60L-Fass

200L-Fass

KETTENSÄGEÖL BIO RF



- Biobasiertes Hochleistungs-Sägekettenöl mit Verharzungsschutz
- Hoher Verschleißschutz, optimale Hafteigenschaften & sparsamer Verbrauch
- „DIN-Geprüft BIOBASIERT > 85 %“ durch DIN CERTCO
- Helle Farbe – somit keine unschönen Flecken bei Sichtschnitten, bspw. beim Sägen von Balken im Holzbau
- Viskosität: 100 mm²/s

Bestellnummer	Gebindegröße (Liter)	Gebindeart
26160C069	1	Flasche
26160K013	5	Kanister
26160K030	20	Kanister
26160A011	60	Fass
26160F026	200	Fass
26160V038	1000	IBC Behälter

KETTENSÄGEÖL HV 220



- Biologisch abbaubares Hochleistungs-Sägekettenöl auf Basis nachwachsender Rohstoffe
- Speziell für Hochleistungskettensägen sowie Holz-Vollerntern (Harvester) entwickelt
- Hohe Viskosität sowie hervorragende Schmier-eigenschaften
- Ganzjährig einsetzbar. Hervorragende Haft-, Verschleiß- und Korrosions-Schutzeigenschaften
- Umweltzeichen „Blauer Engel“
- Viskosität: 200 mm²/s

Bestellnummer	Gebindegröße (Liter)	Gebindeart
31780K030	20	Kanister
31780F026	200	Fass



KETTENSÄGEÖL H MINERAL

- Modernes Hochleistungs-Kettenöl mit speziellem Haftzusatz
- Optimale Vollschrrierung im Sommer und Winter, auch unter erschwerten Einsatzbedingungen
- Dank hoher Leistungsreserven auch für das Sägen von Hartholz geeignet
- Viskosität: 100 mm²/s

Bestellnummer	Gebindegröße (Liter)	Gebindeart
84150C069	1	Flasche
84150K013	5	Kanister
84150K030	20	Kanister
84150A011	60	Fass
84150F027	200	Fass



KETTENSÄGEÖL BIO R

- Biologisch abbaubares Hochleistungs-Sägekettenöl auf nachwachsender Rohstoffbasis
- Mit hervorragenden Haft-, Verschleißschutz- & Korrosions-schutzzeigenschaften
- Mit Langzeitverharzungsschutz gegen ein Verkleben
- Optimale Vollschrrierung im Sommer & Winter, auch unter erschwerten Einsatzbedingungen
- Dank hoher Leistungsreserven auch für das Sägen von Hartholz geeignet. Mindestens 18 Monate haltbar
- Umweltzeichen „Blauer Engel“
- Viskosität: 70 mm²/s

Bestellnummer	Gebindegröße (Liter)	Gebindeart
21820C069	1	Flasche
21820K013	5	Kanister
21820K030	20	Kanister
21820A011	60	Fass
21820F027	200	Fass
21820F027	1000	IBC Behälter



1l-Flasche



5l-Kanister



20l-Kanister



60l-Fass



200l-Fass



! Weitere Kettensägeöle sind in unserem Webshop erhältlich!

Kettensägen

Service für
KettensägenWartung und Reparatur
KettensägenBetriebsstoffe
und ZubehörForstwerkzeuge
und Zubehör

Schutzkleidung/PSA

Zubehör Aufsitzmäher/
Rasentraktoren

Gartenwerkzeuge

Haus und Hof
im Winter



Hier geht's zum
Kramp Webshop

FORSTWERKZEUGE UND ZUBEHÖR

Wer im Forst aktiv ist, leistet Schwerstarbeit und braucht Geräte, die alles mitmachen. Ob Äxte, Sappies, Rückeketten oder Holzzangen. Bei der Aufarbeitung sind Holzfeuchtemessegeräte, Sägeböcke und Kreissägenblätter unverzichtbare Helfer: das universelle Kramp Sortiment bietet Produkte für die Herausforderungen im Wald und bei der Aufarbeitung.

KEILE

Drehspaltkeile, Spaltkeile, Fällkeile: für jeden Einsatz der richtige Keil





	Art	Bestellnummer	Material	Länge in mm	Breite in mm	Gewicht gr.	Marke
1	Drehspaltkeil	3556260HAL	Stahl	260	50	3.100	HALDER
2	Drehspaltkeil	120020	Stahl	200	40	2.200	
3	Drehspaltkeil	120021	Stahl	240	65	2.400	
4	Spaltkeil	120010	Stahl	153	45	700	
5	Spaltkeil	940650	Stahl	252	72	2.000	
6	Drehspaltkeil	WT20	Stahl	220	50	2.000	
7	Fällkeil	LSCOIN19CM	Kunststoff	190	70	190	
8	Fällkeil	FW420550	Alu	220	48	576	
8	Fällkeil	FW421050	Alu	260	60	1.050	
8	Fällkeil	FW420850	Alu	265	56	850	
9	Fällkeil	FW450650	Alu/Holz	365	78	987	
10	Drehspaltkeil	FW411000	Alu	230	63	982	
11	Fällkeil	FW320100	Kunststoff	180	65	158	
11	Fällkeil	FW310300	Kunststoff	230	70	265	
11	Fällkeil	FW340400	Kunststoff	245	73	397	
12	Fällkeil	FGP015151	Kunststoff	140	70	120	
12	Fällkeil	FGP015152	Kunststoff	190	70	220	
12	Fällkeil	FGP015153	Kunststoff	270	77	360	

Kettensägen
Service für Kettensägen
Wartung und Reparatur Kettensägen
Betriebsstoffe und Zubehör
Forstwerkzeuge und Zubehör
Schutzkleidung/PSA
Zubehör Aufsitzmäher/Rasentraktoren
Gartenwerkzeuge
Haus und Hof im Winter

FÄLLHEBER

- Universalwerkzeug zum Wenden von Baumstämmen & zum Einsatz als Fällhilfe











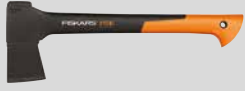
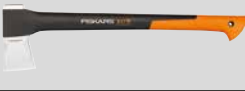

	Bestellnummer	Länge in mm	Gewicht (g)	Marke
1	1030BAH	260	1300	
2	1010BAH	200	800	
3	1022BAH	240	800	
4	1000BAH	153	430	
5	1014BAH	252	800	
6	126051	220	700	
7	126052	190	1150	

ÄXTE, SPALTHAMMER, SPALTÄXTE & BEILE

- Von der Fällaxt bis zum Spalthammer – die passenden Helfer für jegliche Anforderungen, natürlich in Profi-Qualität

Art	Bestellnummer		Material	Länge in mm	Gewicht (g)	Marke
Handbeil 600 g	940200		Esche	360	600	
Handbeil 1.000 g	940400		Esche	600	1.000	
Spaltaxt	986010		Glasfiber	900	3.000	
Spalthammer Simplex	3007160		Hickory	830	4.200	
Spaltaxt Simplex	3007750		Hickory	765	2.700	

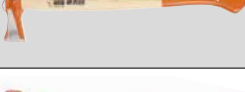
Art	Bestellnummer		Material	Länge in mm	Gewicht (g)	Marke
Universalaxt X10-S	1015619		Gfk	433	980	FISKARS®
Spaltaxt X11	1015640		Gfk	443	1.080	
Spaltaxt X17	1015641		Gfk	600	1.570	
Spaltaxt X25	1015643		Gfk	722	2.430	
Spaltaxt X27	1015644		Gfk	915	2.600	
Rheinische Axt Rotband Plus	FW620H1257		Hickory	700	2.332	
Rheinische Axt Gold	FW201257		Hickory	700	1.964	
Spalt-Fix-Beil	FW2441251		Esche	500	1.494	
Spalt-Fix-Axt	FW2482501		Esche	800	3.250	
Spalthammer 3.000 g	FW393001		Esche	850	3.000	
Spalt-Fix-Axt Rotband Plus	FW648H2508		Hickory	800	3.995	
Handaxt	HGPS06360		Esche	360	810	
Fällaxt	FGS16810		Esche	800	2.230	
Fällaxt, kanadische Ausführung	FCP18810		Hickory	800	2.540	
Spaltaxt	SUS20800		Esche	800	2.660	
Spaltaxt	LSMERLIN25		Esche	900	3.270	

Kettensägen

Service für Kettensägen

Wartung und Reparatur Kettensägen

Betriebsstoffe und Zubehör

Forstwerkzeuge und Zubehör

Schutzkleidung/PSA

Zubehör Aufsitzmäher/ Rasentraktoren

Gartenwerkzeuge







Haus und Hof im Winter

! Weitere Artikel sind in unserem Webshop erhältlich!











SAPPIES

- Der praktische Helfer zum rückschonenden Bewegen von Holz
- In unterschiedlichen Ausführungen & Längen

Art	Bestellnummer		Länge in mm	Gewicht (g)	Marke
Hand-Sappie XA2	126006		324	240	FISKARS®
Sappie XA22	126007		715	900	
Hand-Sappie	FW1730500		380	775	OCHSENKOPF BY GEBORE
Hand-Sappie	FW173K0500		390	930	
Sappie Tiroler Form gezahnt	FW1711102		1550	2570	
Wendehaken	FW6060		1290	4000	







HOLZZANGEN

- Packen, Schleppen, Verladen – immer die passende Zange

Art	Bestellnummer		Spannbereich in mm	Gewicht (g)	Marke
Handpackzange	1401BAH		20-190	450	BAHCO
Handpackzange	1408BAH		60-190	453	
Handpackzange	1423BAH		60-290	900	
Handpackzange	126031		30-195	780	FISKARS®
Schlepp- und Verladezange	1432BAH		60-550	4600	BAHCO
Schlepp- und Verladezange	1434BAH		60-700	5000	
Schlepp- und Verladezange	1449BAH		60-420	3500	
Schlepp- und Verladezange	1451BAH		0-420	5000	

HEBEHAKEN

- Anheben und transportieren von Stämmen. Scheite bewegen und Holzstapel anordnen
- Beste Unterstützung bei der Holzbearbeitung

Art	Bestellnummer		Länge in mm	Gewicht (g)	Marke
Hebehaken	1204BAH			400	
Hebehaken	1210BAH		250	500	
Hebehaken	126021		303	598	
Wendehaken Schwarzwälder Form	FW510000		400	1630	

CHOKERKETTEN



- Hochfeste Rundstahl- sowie Vierkantketten in den Güteklassen 8 sowie 10

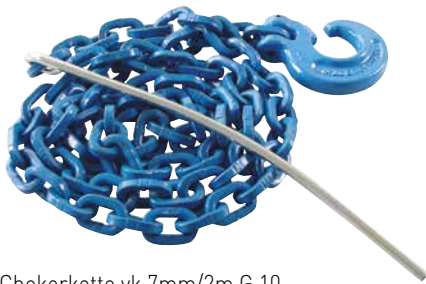

Chokerkette vk 7mm/2m G 10



Chokerkette vk 7mm/2m G 8

Art	Bestellnummer	Form	Zulässige Zugkraft in kN	Min. Bruchkraft in kN	Länge in m
Chokerkette vk 7mm/2m G 10	FW341120	vierkant	38,5	77	2,0
Chokerkette vk 7mm/2,5m G 10	FW341125	vierkant	38,5	77	2,5
Chokerkette vk 7mm/3m G 10	FW341130	vierkant	38,5	77	3,0
Chokerkette vk 8mm/2m G 10	FW341220	vierkant	50,5	101	2,0
Chokerkette vk 8mm/2,5m G 10	FW341225	vierkant	50,5	101	2,5
Chokerkette vk 8mm/3m G 10	FW341230	vierkant	50,5	101	3,0
Chokerkette vk 7mm/2m G 8	FW341520	vierkant	35	70	2,0
Chokerkette vk 7mm/2,5m G 8	FW341525	vierkant	35	70	2,5
Chokerkette rund 8mm/2,0m G 8	FW341820	rund	40	80,4	2,0
Chokerkette rund 8mm/2,5m G 8	FW341825	rund	40	80,4	2,5
Chokerkette rund 8mm/3,0m G 8	FW341830	rund	40	80,4	3,0
Chokerkette vk 8mm/2m G 8	FW341920	vierkant	45	90	2,0
Chokerkette vk 8mm/2,5m G 8	FW341925	vierkant	45	90	2,5
Chokerkette vk 8mm/3m G 8	FW341930	vierkant	45	90	3,0

Kettensägen

Service für Kettensägen

Wartung und Reparatur Kettensägen

Betriebsstoffe und Zubehör

Forstwerkzeuge und Zubehör

Schutzkleidung/PSA

Zubehör Aufsitzmäher/Rasentraktoren

Gartenwerkzeuge

Haus und Hof im Winter

Kettensägen

SEILGLEITBÜGEL G10



- Geschmiedet
- Seil- und Kettenschonend
- Beidseitig ohne Abminderung der Kettenwerte verwendbar



Bestellnummer	Max. Kettenstärke in mm	Zulässige Zugkraft in daN
FW42890	7/8	6000
FW68529	10	8500

Service für Kettensägen

Wartung und Reparatur Kettensägen

KUPPELSCHLITZRING G10



- Ermöglicht leichtes Ein- und Aushängen der Kette
- Selbstständiges Aushängen durch Widerhaken erschwert



Bestellnummer	Max. Kettenstärke in mm
FW17010	10
FW17011	12

Betriebsstoffe und Zubehör

CHOKERHAKEN G10



- Wird als Gleithaken am Windenseil verwendet



Bestellnummer	Max. Kettenstärke in mm
FW17013	8

Forstwerkzeuge und Zubehör

Schutzkleidung/PSA

SEILGLEITBÜGEL G8



- Einfache Montage am Zugseil



Bestellnummer	Max. Kettenstärke in mm
FW15003	7/8
FW15031	10/11

Zubehör Aufsitzmäher/Rasentraktoren

Gartenwerkzeuge

KUPPELSCHLITZRING G8



- Ermöglicht leichtes Ein- und Aushängen der Kette
- Selbstständiges Aushängen durch Widerhaken erschwert



Bestellnummer	Max. Kettenstärke in mm
FW15585	8
FW15054	10

Haus und Hof im Winter

CHOKERHAKEN G8

- Wird als Gleithaken am Windenseil verwendet

Bestellnummer	Max. Kettenstärke in mm
FW15452	10



SEILGLEITHAKEN G8

- Zur Montage am Zugseil & zum Einhängen von Rückeketten sowie Seilschlingen
- Mit Sicherungsfalle

Bestellnummer	Max. Seildurchmesser in mm
FW15394	13
FW15395	16



VERKÜRZUNGSHAKEN G8

- Mit Gabelkopf
- Aus legiertem Werkzeugstahl

Bestellnummer	Max. Kettenstärke in mm
WA90	10
WA91	13
WA92	17
WA93	20



GABELKOPFHAKEN G8

- Mit geschmiedeter Sicherungsfalle

Bestellnummer	Max. Kettenstärke in mm
WA79SN	6
WA80SN	8
WA81SN	10
WA82SN	13



Kettensägen

Service für Kettensägen

Wartung und Reparatur Kettensägen

Betriebsstoffe und Zubehör

Forstwerkzeuge und Zubehör

Schutzkleidung/PSA

Zubehör Aufsitzmäher/ Rasentraktoren

Gartenwerkzeuge

Haus und Hof im Winter

Hinweis: Beispielbilder bei Artikeln mit verschiedenen Abmessungen bzw. technischen Daten

Kettensägen
Service für Kettensägen
Wartung und Reparatur Kettensägen
Betriebsstoffe und Zubehör
Forstwerkzeuge und Zubehör
Schutzkleidung/PSA
Zubehör Aufsitzmäher/Rasentraktoren
Gartenwerkzeuge
Haus und Hof im Winter

OMEGA-SCHÄKEL G8

- Verbindungsbügel

Bestellnummer	Max. Kettenstärke in mm
BG78	7/8
BG10	10
BG13	13



CONNEX-VERBINDUNGSGLIEDER G8

Bestellnummer	mm
WA60	7
WA59	8
WA61	10
WA62	13



ZURRKETTE MIT RATSCHENLASTSPANNER

- 1-teiliges-System
- Ratschenlastspanner mit Ausdrehsicherung
- Verkürzungshaken mit Sicherung



Bestellnummer	Max. Belastung in kg	Min. Bruchkraft in kg	Kettenstärke in mm
ZRS6	2.200	4.500	6
ZRS8	4.000	8.000	8
ZRS10	6.300	12.600	10
ZRS13	10.600	21.200	13

FORSTSEIL MIT WARRINGTON-SEALE AUFBAU 6X26

- Wird auf Maß abgelängt
- 500m pro Rolle

Bestellnummer	Ø in mm
WRV9000	9
WRV10000	10
WRV11000	11
WRV12000	12



POWER PULLER HANDHEBEZUG 750KG



- Leichtes & äußerst robustes Spannwerkzeug – ideal für Arbeiten vor Ort
- Haken mit Sicherheitsfalle
- Rutschfester Sicherheitsgriff
- Sicherheitsfaktor 4

Bestellnummer
MD144SB



SEILZUG MIT HEBELROHR

- Seillänge 20 Meter
- Überlastschutz durch Verwendung eines Abscherstiftes im Vorschubhebel – Reservestifte inklusive
- Gehäuse aus hochfester Aluminiumlegierung

Bestellnummer	Zugkraft in kg
SZ800	800
SZ1600	1600
SZ3200	3200



SEILROLLEN, UMLENKROLLEN



Art	Bestellnummer		Zulässige Zugkraft in daN	Max. Seildurchmesser in mm	Gewicht in kg
Seilrolle mit drehbaren Haken, mit aufklappbaren Seitenbl. FSSRK-14 Ø 144mm	FW14563		4.000	12	6,0
Seilrolle mit drehbaren Haken, mit aufklappbaren Seitenbl. FSSRK-18 Ø 176mm	FW14564		6.400	14	8,9
Seilrolle mit drehbaren Haken, mit aufklappbaren Seitenbl. FSSRK-22 Ø 220mm	FW14562		10.000	16	13,0
Seilrolle mit beweglichem Seitenblech 5 t SRL-B 14	FW15995		5.000	14	4,3
Seilrolle mit beweglichem Seitenblech 10 t SRL-B 16	FW15994		10.000	16	9,0

Kettensägen

Service für Kettensägen

Wartung und Reparatur Kettensägen

Betriebsstoffe und Zubehör

Forstwerkzeuge und Zubehör

Schutzkleidung/PSA

Zubehör Aufsitzmäher/Rasentraktoren

Gartenwerkzeuge

Haus und Hof im Winter

Kettensägen

HOLZFEUCHTEMESSGERÄTE

- Zur Bestimmung der Feuchtigkeit von Holz oder Baumaterialien wie Beton, Stein, Putz, ...
- Messbereich Holz: 5-50%
- Messbereich Baumaterialien: 1.5-33%

Bestellnummer
EM1298680



Service für Kettensägen

Wartung und Reparatur Kettensägen

HOLZFEUCHTEMESSGERÄT BIO MOISTURE WOOD

- Geeignet für Spägespäne, Holzpellets oder Sägemehl
- Messmethode durch Materialprobe
- Wesentlich genauere & umfangreichere Ergebnisse

Bestellnummer
7030550



Betriebsstoffe und Zubehör

HOLZFEUCHTEMESSGERÄT BIO MOISTURE

- Geeignet für Holzspäne, Hackschnitzel, Bohrmehl
- Messbereich bis Feuchtigkeitsgehalt von 70%
- Feuchtigkeitsangabe in Gewichtsprozent

Bestellnummer
7030250



Forstwerkzeuge und Zubehör

Schutzkleidung/PSA

SÄGEBOCK INKL. SÄGEHALTER

- Kann von einer Person alleine bedient werden.
- Das Gewicht der Säge wird von dem Sägebock getragen.
- Leichte, dennoch stabile Bauweise.
- Sicherung durch die Schutzabdeckung.
- Einklappbar



Zubehör Aufsitzmäher/ Rasentraktoren

Bestellnummer
FGP015910

Gartenwerkzeuge

SÄGEBOCK

- Schnelle Montage.
- Leichte, dennoch stabile Konstruktion aus verzinktem Stahl.
- Einklappbar



Haus und Hof im Winter

Bestellnummer
FGP015204

KREISSÄGEBLÄTTER CHROM-VANADIUM



- Zahnform: Wolfszahn (KV-A)
- Geeignet für Weichholz, Hartholz, unbeschichtete Spanplatten, Holz allgemein
- Für grobe Zuschnitte längs und, je nach Material, auch quer zum Faserverlauf
- Hohe Durchführungsgeschwindigkeit

Bestellnummer	Ø in mm	Stärke in mm	Montagebohrung in mm	Anzahl Zähne
CS400203056KR	400	2,0	30	56
CS500253056KR	500	2,5	30	56
CS600283056KR	600	2,8	30	56
CS600283556KR	600	2,8	35	56
CS650323056KR	650	3,2	30	56
CS700323056KR	700	3,2	30	56
CS700323556KR	700	3,2	35	56

KREISSÄGEBLÄTTER HARTMETALL



- Durch Hartmetall verstärkte Schneidzähne
- Sehr gute Standzeit
- Geeignet für Weichholz, Hartholz, unbeschichtete Spanplatten, Holz allgemein
- In erster Linie für Schnitte in Faserrichtung
- Mittlere Sägequalität
- Mit Aussparungen für eine bessere Wärmeableitung

Bestellnummer	Ø in mm	Stärke in mm	Montagebohrung in mm	Anzahl Zähne
HM300323020KR	300	3,20	30	20
HM350353024KR	350	3,50	30	24
HM400353028KR	400	3,50	30	28
HM450383032KR	450	3,80	30	32
HM500403036KR	500	4,00	30	36
HM600383036KR	600	3,80	30	36
HM650423040KR	650	4,20	30	40
HM700423042KR	700	4,20	30	42

REDUZIERRINGE FÜR KREISSÄGEBLÄTTER



Bestellnummer	Ø Außen in mm	Ø Innen in mm	Stärke in mm
RR302522KR	30	25	2.2
RR3025418KR	30	25.4	1.8
RR3025420KR	30	25.4	2.0
RR3025425KR	30	25.4	2.5
RR3025428KR	30	25.4	2.8
RR3025430KR	30	25.4	3.0

Bestellnummer	Ø Außen in mm	Ø Innen in mm	Stärke in mm
RR3025432KR	30	25.4	3.2
RR3025435KR	30	25.4	3.5
RR302825KR	30	28	2.5
RR353025KR	35	30	2.5
RR353028KR	35	30	2.8
RR353032KR	35	30	3.2

Kettensägen

Service für Kettensägen

Wartung und Reparatur Kettensägen

Betriebsstoffe und Zubehör

Forstwerkzeuge und Zubehör

Schutzkleidung/PSA

Zubehör Aufsitzmäher/Rasentraktoren

Gartenwerkzeuge

Haus und Hof im Winter

MESSWERKZEUGE

Ob Profi-Forstmaßband oder Alu-Messkluppe – Werkzeuge für das perfekte Maß



Art	Bestellnummer	Hersteller
Bandmaß 15m	FW2024	
Bandmaß 20m	FW2020	
Bandmaß 25m	FW2025	
Messkluppe 60 cm geeicht	FW7060G	unbranded
Messkluppe 350mm	2800BAH	
Messkluppe 500mm	2802BAH	

FORSTMARKIERUNGSSPRAY



- Im Vergleich zum klassischen Anreißer bieten Sprays & Kreide so einige Vorteile, wie bspw. die hervorragende & lange Sichtbarkeit
- Bei uns gibt es Sprays & Kreide in unterschiedlichen Farben – und natürlich auch das passende Zubehör

Art	Bestellnummer
Forstmarkierungsspray Fluo rot	PA131313
Forstmarkierungsspray Fluo orange	PA131316
Forstmarkierungsspray Fluo gelb	PA131317
Forstmarkierungsspray Fluo pink	PA131325
Forstmarkierungsspray Fluo blau	PA131319
Forstmarkierungsspray Fluo weiß	PA131300
Forstmarkierungsspray Fluo grün	PA131318



FORSTKREIDE UND ZUBEHÖR



Art	Bestellnummer	
Lederhalter für Spraydosen, Gürtelschlaufe bis 50mm	FW2035	
Forstkreide rot, 12 Stück	FW2013	
Forstkreide gelb, 12 Stück	FW2009	
Forstkreide blau, 12 Stück	FW2012	
Forstkreide weiß, 12 Stück	FW2008	
Werkzeugaufroller (z.B. für Kreidehalter)	HG0716	
Lederetui für Kreidehalter, Gürtelschlaufe bis 40mm	FW2010	
Forstkreidehalter	FW2011	

! Weitere Artikel sind in unserem Webshop erhältlich!



- Kettensägen
- Service für Kettensägen
- Wartung und Reparatur Kettensägen
- Betriebsstoffe und Zubehör
- Forstwerkzeuge und Zubehör
- Schutzkleidung/PSA
- Zubehör Aufsitzmäher/ Rasentraktoren
- Gartenwerkzeuge
- Haus und Hof im Winter



SCHUTZKLEIDUNG / PSA



Hier geht's zum
Kramp Webshop

Bei der Arbeit im Forst ist man zahlreichen Gefahren ausgesetzt. Um Verletzungen zu vermeiden und die Arbeitssicherheit zu gewährleisten, ist eine persönliche Schutzausrüstung (PSA) unerlässlich. Vor allem Gesichtsschutz sowie Gehörschutz sowie weiteres Equipment bei Baumkletterarbeiten sind von großer Bedeutung. Ein umfangreiches Sortiment findet ihr im Kramp Webshop!

FORSTHELMSYSTEM 3M0315B

3M

- Perfekt aufeinander abgestimmte Kopfschutz-Kombination. Bestehend aus Helm G3000M, Kapselgehörschutz Peltor H31P3E, Netzvisier 5B & Schweißleder 3M PELTOR™. UVICATOR™ Sensor zeigt an, wann der Helm ausgetauscht werden muss
- Aus UV-stabilisiertem ABS-Kunststoff
- Größenverstellbar von 53 bis 62 cm, Innenausstattung ist um 180° drehbar
- Mehr Lüftungsschlitze als bei vergleichbaren Modellen
- Schlanke, runde Form mit kurzem Schirm

Bestellnummer
3M0315B



FORSTHELMSYSTEM H700NOR51V4G

3M

- 3M H700 Forstkombination Standard mit Kunststoffschweißband, V4G Netzvisier & H510P3 Optime Gehörschutz
- Besonders leicht, mit kurzem Schirm für optimale Sicht & Belüftungsschlitzen
- Ratschensystem für einen perfekten Sitz

Bestellnummer
H700NOR51V4G



FORSTHELM KOMPLETT LUMBERJACK

3M

- Forstkombination bestehend aus Helm G3000M, Kapselgehörschutz H31P3E, Edelstahl-Netzvisier V5C, Regenschutz GR3C & Schweißleder.
- Ratschensystem für einen perfekten Sitz
- Größenverstellbar von 53–62cm

Bestellnummer
1956101510



Kettensägen

Service für Kettensägen

Wartung und Reparatur Kettensägen

Betriebsstoffe und Zubehör

Forstwerkzeuge und Zubehör

Schutzkleidung/PSA

Zubehör Aufsitzmäher/ Rasentraktoren

Gartenwerkzeuge

Haus und Hof im Winter

Kettensägen
Service für Kettensägen
Wartung und Reparatur Kettensägen
Betriebsstoffe und Zubehör
Forstwerkzeuge und Zubehör
Schutzkleidung/PSA
Zubehör Aufsitzmäher/Rasentraktoren
Gartenwerkzeuge
Haus und Hof im Winter

SECUREFIT™ SCHUTZHELM X5500



- Für das Klettern & Bergsteigen konzipierter & zertifizierter Helm
- Design ohne Schattenkante für optimale Sicht
- Beibänderungssystem mit exkl. Druckverteilungstechnologie
- Mühelos zu drehendes Ratschenverschlussystem für optimalen Halt & Komfort
- Flexibel mit weiteren Komponenten wie Gehörschutz & Visier ausstattbar



Bestellnummer
X5502VCE



SECUREFIT VISIERHALTERUNG

Bestellnummer
U5BCE



SECUREFIT NETZVISIER

- Edelstahl, Rahmen schwarz

Bestellnummer
5C1



GEHÖRSCHUTZ SECUREFIT X2 PELTOR

- Helmbefestigung, Farbe gelb

Bestellnummer
PEX2P3E

FORSTHELM STANDARD



- Forstkombination bestehend aus ABS-Helm, Kapselgehörschutz & Stahldrahtvisier
- Mit 6-Punkt-Nylon-Gurtzug Größeneinstellung per Stiftverriegelung für eine schnelle & einfache Größenanpassung
- Größenspektrum: 50–80 cm

Bestellnummer
KH100200



FORSTHELM PREMIUM



- Forstkombination bestehend aus belüftetem ABS-Helm, Gehörschutz, Stahldrahtvisier, Kinnriemen & Nackenklappe, 6-Punkt-Nylon-Gurtzug, Größen-Einstellung per Radratsche
- Größenspektrum: 50–80 cm

Bestellnummer
KH100100



Weitere Forsthelmsysteme im Webshop erhältlich!

Bäume pflegen und fällen – Bäume werden oft mit der Seilzugangstechnik erklettert, insbesondere wenn sie an Standorten stehen, die mit Steigern oder anderen Geräten (z. B. Krane) nicht oder nur unter Schwierigkeiten erreicht werden können. Zudem gilt die Seilklettertechnik grundsätzlich als schonende Methode der Baumpflege. Eine vollständige und gute Kletterausrüstung, die regelmäßig auf Verschleiß kontrolliert werden muss, ist unerlässlich für die Sicherheit des Baumkletterers.



VERTEX KLETTERHELM

Bestellnummer
A010AA04



VIZEN MESH

Gesichtsschutzschild für Vertex Kletterhelm

Bestellnummer
A021AA00



VIZER-TRANSPARENT

für Vertex Kletterhelm

Bestellnummer
A015AA00

SICHERHEITSGESCHIRR NEWTON FAST



Bestellnummer	Größe	Tailienumfang cm	Beinschlaufen cm	Körpergröße cm
C073CA01	1	70 – 93	47 – 62	165 – 185
C073CA02	2	83 – 120	50 – 65	175 – 200



BAUMKLETTERGURT SEQUOIA SRT



Bestellnummer	Größe	Tailienumfang cm	Beinschlaufen cm
C069BA00	0	65 – 80	44 – 59
C069BA01	1	70 – 93	47 – 62
C069BA02	2	83 – 120	50 – 65



Kettensägen

Service für Kettensägen

Wartung und Reparatur Kettensägen

Betriebsstoffe und Zubehör

Forstwerkzeuge und Zubehör

Schutzkleidung/PSA

Zubehör Aufsitzmäher/Rasentraktoren

Gartenwerkzeuge

Haus und Hof im Winter

Kettensägen

FUSSSTEIGKLEMME

	Bestellnummer
Pantin Fußsteigklemme rechts	B02CRA
Pantin Fußsteigklemme links	B02CLA



Service für Kettensägen

FANG FÜR PANTIN

	Bestellnummer
Fang für Pantin rechts	B02200
Fang für Pantin links	B02210



Wartung und Reparatur Kettensägen

Betriebsstoffe und Zubehör

ZUBEHÖR

	Bestellnummer
1 Zickzack Plus für 11,5/13mm Seil	D022BA00
2 Schikane Bremse für 11.5/13mm Seil	D022CA00
3 Fluss LW Seil 11.6mm 45m orange	R079AA03
4 Triact Lock Karabiner	M33ATL
5 Portage Rucksack 30l	S43Y030



Forstwerkzeuge und Zubehör

Schutzkleidung/PSA

STEIGER (PAAR)

- Je eine Spitze

Bestellnummer
1002986



Zubehör Aufsitzmäher/Rasentraktoren

Gartenwerkzeuge

Haus und Hof im Winter

! Weitere Ausstattung und Zubehör von Petzl in unserem Webshop





SCHNITTSCHUTZ- HANDSCHUHE PROTECT

Strapazierfähig und bequem, Rindsleder/Polyamid, Glattleder mit Stretchmaterial, verstärkte Fingerknöchel, elastische Stulpen am Handgelenk zum Schutz vor Sägespänen
Schnittschutzklasse 0

Bestellnummer	Größe
KG0900108	8/M
KG0900109	9/L
KG0900110	10/XL
KG0900111	11/2XL
KG0900112	12/3XL



SCHNITTSCHUTZ- HANDSCHUHE

Kunstleder 60%, Gummi Anti-Rutsch (Polyester Gewebe mit wasserdichter PVC/PU Beschichtung) in der Handinnenseite, Farbe rot/schwarz
Schnittschutzklasse 1

Bestellnummer	Größe
2XD38	8/M
2XD39	9/L
2XD310	10/XL
2XD311	11/2XL
2XD312	12/3XL



ANTI-VIBRATIONS HANDSCHUHE

Genarbttes Rindsleder/Elaston, hochwertige Verarbeitung, robust, sichere und bequeme Passform, maximaler Schutz gegen Vibrationen und Stöße, Daumen, Finger und Handrücken verstärkt, elastische Spandex-Rückseite

Bestellnummer	Größe
KG0400108	8/M
KG0400109	9/L
KG0400110	10/XL
KG0400111	11/2XL
KG0400112	12/3XL



ARBEITSHANDSCHUH WINTER

Klassische Arbeitshandschuh für den Winter aus Rindsleder, Kategorie II, genarbttes Rindsleder und Baumwolle, bequeme Passform, robust, verschleißfest, verstärkte Fingerspitzen, vollständig mit Vlies gefüttert, extra weiches Leder an den Handflächen, ideal für raue Arbeitsbedingungen in den Wintermonaten

Bestellnummer	Größe
KG0600308	8/M
KG0600309	9/L
KG0600310	10/XL
KG0600311	11/2XL
KG0600312	12/3XL



Kettensägen

Service für
Kettensägen

Wartung und Reparatur
Kettensägen

Betriebsstoffe
und Zubehör

Forstwerkzeuge
und Zubehör

Schutzkleidung/PSA

Zubehör Aufsitzmäher/
Rasentraktoren

Gartenwerkzeuge

Haus und Hof
im Winter

**SCHNITTSCHUTZHOSE
BUNDHOSE BASEPRO**

- Einfache & dennoch komfortable Schnittschutzhose
- Wasserabweisender Oberstoff aus 65% Polyester & 35% Baumwolle
- Polyester-Baumwolle-Futter
- 6-lagige Schnittschutzeinlage
- Schnittschutzzklasse 1, Design A

Bestellnummer	Erhältliche Größen	Farbe
1RP1 + Größe	XS, S, M, L, XL, 2XL, 3XL, 4XL	schwarz/antrazit

**SCHNITTSCHUTZHOSE
LATZHOSE BASEPRO**

- Einfache & dennoch komfortable Schnittschutzhose
- Wasserabweisender Oberstoff aus 65% Polyester & 35% Baumwolle
- Polyester-Baumwolle-Futter
- 6-lagige Schnittschutzeinlage
- Schnittschutzzklasse 1, Design A

Bestellnummer	Erhältliche Größen	Farbe
1RG1 + Größe	XS, S, M, L, XL, 2XL, 3XL, 4XL	schwarz mit Latz orange

**SCHNITTSCHUTZHOSE
BUNDHOSE BASEPRO HI-VIS**

- Leuchtendes Gewebe für maximale Sichtbarkeit
- Einfache & dennoch komfortable Schnittschutzhose
- Wasserabweisender Oberstoff aus 80% Polyester & 20% Baumwolle
- Polyester-Baumwolle-Futter
- 6-lagige Schnittschutzeinlage
- Schnittschutzzklasse 1, Design A

Bestellnummer	Erhältliche Größen	Farbe
1RQ10B + Größe	XS, S, M, L, XL, 2XL, 3XL, 4XL	orange/antrazit

**SCHNITTSCHUTZHOSE
LATZHOSE BASEPRO HI-VIS**

- Leuchtendes Gewebe für maximale Sichtbarkeit
- Einfache & dennoch komfortable Schnittschutzhose
- Wasserabweisender Oberstoff aus 80% Polyester & 20% Baumwolle
- Polyester-Baumwolle-Futter
- Zusätzliches Stretchgewebe für mehr Komfort & Beweglichkeit
- 6-lagige Schnittschutzeinlage
- Schnittschutzzklasse 1, Design A

Bestellnummer	Erhältliche Größen	Farbe
1RH10B + Größe	S, M, L, XL, 2XL, 3XL, 4XL	orange / schwarz



1RP1



1RQ10B



1RG1



1RH10B

Alle Artikel auf dieser Seite von



Kettensägen
Service für Kettensägen
Wartung und Reparatur Kettensägen
Betriebsstoffe und Zubehör
Forstwerkzeuge und Zubehör
Schutzkleidung/PSA
Zubehör Aufsitzmäher/Rasentraktoren
Gartenwerkzeuge
Haus und Hof im Winter

SCHNITTSCHUTZHOSE BUNDHOSE

- Starker und dehnbarer Oberstoff für höchsten Tragekomfort
- Konvex geformte Knie
- Elastischer Bund, sowohl für Bodenarbeiten als auch Arbeiten in Bäumen
- Material Polyamid 93% – Elaston 7%
- Herausnehmbares Futter
- Schnittschutzklasse 1, Design A

Bestellnummer	Erhältliche Größen	Farbe
1XSP + Größe	XS, S, M, L, XL, 2XL, 3XL	rot / antrazit



HOSENTRÄGER HI-VIS

- Universale Größen
- Farbe: orange/schwarz

Bestellnummer
5SD6570



FORSTJACKE BASEPRO

- Material 65% Polyester – 35% Baumwolle
- Orange fluoreszierend

Bestellnummer	Erhältliche Größen	Farbe
1RK1 + Größe	S, M, L, XL, 2XL, 3XL	orange / antrazit



SCHNITTSCHUTZJACKE BASEPRO, KATEGORIE I

- Material 65% Polyester – 35% Baumwolle
- Orange fluoreszierend



Bestellnummer	Erhältliche Größen	Farbe
1RJ1 + Größe	S, M, L, XL, 2XL, 3XL	orange / antrazit

SCHNITTSCHUTZJACKE BASEPRO HI-VIS, KATEGORIE I

- Material 80% Polyester – 20% Baumwolle
- Zusätzlichen Komfort durch Stretchgewebe
- Gute Sichtbarkeit durch fluoreszierende Primärfarbe Orange

Bestellnummer	Erhältliche Größen	Farbe
1RI10B + Größe	S, M, L, XL, 2XL, 3XL	orange / schwarz

Alle Artikel auf dieser Seite von



Kettensägen

Service für Kettensägen

Wartung und Reparatur Kettensägen

Betriebsstoffe und Zubehör

Forstwerkzeuge und Zubehör

Schutzkleidung/PSA

Zubehör Aufsitzmäher/Rasentraktoren

Gartenwerkzeuge

Haus und Hof im Winter

Kettensägen
Service für Kettensägen
Wartung und Reparatur Kettensägen
Betriebsstoffe und Zubehör
Forstwerkzeuge und Zubehör
Schutzkleidung/PSA
Zubehör Aufsitzmäher/Rasentraktoren
Gartenwerkzeuge
Haus und Hof im Winter



FORSTJACKE INNOVATION

- Material Pezatec, geringes Gewicht
- Wasserdichte Schulterverstärkung
- Verdeckter Reißverschluss, elastisches Taillenband, verlängerte Rückenseite
- Atmungsaktives Material auf dem Rücken und unter dem Achseln
- Diverse Taschen außen und Erste-Hilfe-Tasche Innen
- Wasser- und schmutzabweisend

Bestellnummer	Erhältliche Größen	Farbe
1SKV + Größe	S, M, L, XL, 2XL, 3XL	rot / antrazit

SCHNITTSCHUTZJACKE INNOVATION

- Material Pezatec, Innenseite 100% Polyester
- Geringes Gewicht
- Wasserdichte Schulterverstärkung
- Verdeckter Reißverschluss, elastisches Taillenband, verlängerte Rückenseite
- Atmungsaktives Material auf dem Rücken und unter dem Achseln
- Diverse Taschen außen und Erste-Hilfe-Tasche Innen
- Wasser- und schmutzabweisend

Bestellnummer	Erhältliche Größen	Farbe
1SIV + Größe	S, M, L, XL, 2XL, 3XL	rot / antrazit

SCHNITTSCHUTZSTIEFEL TIMBER 2.0



- Mechanische Festigkeit S3
- Kettensägenschutz der Klasse 2
- Hoher Schaft, Wasserdicht (WR), Kälteisolierung (CI), Wärmeisolierung (HI)
- Gespritzte rutschfeste Sohle (SRA)
- Kevlar durchtrittsfeste Sohle (P)
- Zehenschutz Stahl
- Stoßfestigkeit von 200J und Druckfestigkeit von 1500daN
- Farbe: schwarz / orange



Bestellnummer	Erhältliche Größen	Schnittschutzklasse	Obermaterial
3XA2720V + Größe	39 - 47	2	Büffelleder

SCHNITTSCHUTZSTIEFEL GRIZZLY 3SICV



- Rutschfestigkeit der Sohle (SRA)
- Grundanforderungen + Stahlzehenkappe mit Stoßfestigkeit von 200J und Druckfestigkeit von 1500daN (SB)
- Kälteisolierung Sohle (CI), Wäremisolierung (HI), Durchtrittsichere Sohle (P),
- Atmungsaktive und wasserdichte Tepor-Membrane
- Farbe: schwarz / orange

Bestellnummer	Erhältliche Größen	Schnittschutzklasse	Obermaterial
3SICV + Größe	38 - 47	2	Kautschuk / Textil



Kettensägen

Service für Kettensägen

Wartung und Reparatur Kettensägen

SCHNITTSCHUTZSTIEFEL



- Schnürsenkel auf Wadenhöhe, Knöchelverstärkung
- Profilssole aus Nitrilkautschuk-Spritzguss mit hoher Rutschfestigkeit auf Waldboden, KWF Profi
- Energieabsorbierende Ferse (E)
- Stahlkappe mit Schlagfestigkeit von 200 J und Kompression von 1500 daN (SB), Durchtrittsichere Sohle (P)
- 100 % vulkanisiertes Gummi, 100 % wasserdicht
- Farbe: schwarz / orange

Bestellnummer	Erhältliche Größen	Schnittschutzklasse	Obermaterial
3SC1V + Größe	37 - 47	3	Kautschuk



Betriebsstoffe und Zubehör

Forstwerkzeuge und Zubehör

SCHNITTSCHUTZSTIEFEL ECO HUNTER

LUPRIFLEX®

- Obermaterial Vollnarbenleder
- Blattfutter und Außenlasche aus Leder
- Mit Stahlkappe und Stahlsohle
- Ösen und Haken sind einzeln vernietet
- DUO-Density PUR-Laufsohle mit 5,0 mm Profiltiefe
- KWF-zertifiziert, EN Sicherheitsklasse S3
- Farbe: schwarz

Bestellnummer	Erhältliche Größen	Schnittschutzklasse	Obermaterial
3616 + Größe	37 - 50	1	Leder



Schutzkleidung/PSA

Zubehör Aufsitzmäher/ Rasentraktoren

Gartenwerkzeuge

Haus und Hof im Winter

ZUBEHÖR AUFSITZMÄHER/ RASENTRAKTOREN



Hier geht's zum
Kramp Webshop

Das Multitalent der Gartenarbeit: Der Aufsitzmäher. Egal ob er mit einer Rasenwalze, einem Streuer oder einer Kehrmaschine unterwegs ist: Mit dem richtigen Zubehör wird er das ganze Jahr über zum vielseitigen Begleiter und die Arbeit geht effizienter und komfortabler von der Hand.

Ideal für Wartungs- und Reinigungsarbeiten für sicheres und problemloses Heben



HEBEVORRICHTUNG RASENTRAKTOR

bis 400 kg, manuell

Bestellnummer

LMJ400KR



HEBEVORRICHTUNG RASENTRAKTOR

bis 300 kg mit hydraulischer Hebeeinrichtung, Kippung seitlich

Bestellnummer

0110002



HEBEVORRICHTUNG RASENTRAKTOR

bis 500 kg mit hydraulischer Hebeeinrichtung, Kippung seitlich

Bestellnummer

0110006



HEBEVORRICHTUNG RASENTRAKTOR

bis 800 kg mit hydraulischer Hebeeinrichtung, Hebung vorne

Bestellnummer

0110004

Kettensägen

Service für Kettensägen

Wartung und Reparatur Kettensägen

Betriebsstoffe und Zubehör

Forstwerkzeuge und Zubehör

Schutzkleidung/PSA

Zubehör Aufsitzmäher/ Rasentraktoren

Gartenwerkzeuge

Haus und Hof im Winter

Anhänger – Erweitern die Einsatzmöglichkeiten von Rasentraktoren und Aufsitzmähern. Vielseitig nutzbar in verschiedenen Ausführungen.



ANHÄNGER 160 KG

Bestellnummer

450303

Agri-Fab



ALLZWECKANHÄNGER 340 KG

Bestellnummer

2991AF450101

Agri-Fab



UNIVERSALWAGEN, POLYESTER 300 KG

Bestellnummer

450533

Agri-Fab



ANHÄNGER MIT KUNSTSTOFFWANNE, 300 KG

Bestellnummer

450552

Agri-Fab



ANHÄNGER MIT KUNSTSTOFFWANNE, 450 KG

Bestellnummer

450553

Agri-Fab



ANHÄNGER, 680 KG

Bestellnummer

450554

Agri-Fab



ANHÄNGER, 225 KG

Bestellnummer

FGP455200GP

gopart



Kettensägen

Service für Kettensägen

Wartung und Reparatur Kettensägen

Betriebsstoffe und Zubehör

Forstwerkzeuge und Zubehör

Schutzkleidung/PSA

Zubehör Aufsitzmäher/Rasentraktoren

Gartenwerkzeuge

Haus und Hof im Winter



Kehrmaschinen für Rasen und/oder Straße/Hof. Einfaches Einsammeln von Grasschnitt und Blättern.

**RASENKEHRMASCHINE
ZUM SCHIEBEN, 66 CM**



Bestellnummer

450218



**RASENKEHRMASCHINE
ZUM SCHIEBEN, 76 CM**



Bestellnummer

450570



**ANHÄNGER-KEHRMASCHINE,
112 CM**



Bestellnummer

450492



**ANHÄNGER-RASENKEHR-
MASCHINE, 96 CM**



Bestellnummer

FGP455236GP



Kettensägen

Service für
Kettensägen

Wartung und Reparatur
Kettensägen

Betriebsstoffe
und Zubehör

Forstwerkzeuge
und Zubehör

Schutzkleidung/PSA

Zubehör Aufsitzmäher/
Rasentraktoren

Gartenwerkzeuge

Haus und Hof
im Winter

Streuanhänger – erleichtert das Ausbringen von Dünger und Saatgut auf größeren Flächen.

STREUANHÄNGER, 60 KG



Bestellnummer
450463



KUNSTDÜNGERSTREUER, 80 KG



Bestellnummer
450288



STREUANHÄNGER, 56 KG



Bestellnummer
FGP455210GP



ATV-STREUER, 43.5L, 12V



Bestellnummer
FGP455500GP



Rasenwalzen und -lüfter – ergänzende Anbaugeräte als professionelle Helfer für die Rasenpflege.

RASENWALZE KUNSTSTOFF, 61 CM

Bestellnummer
450267



RASENWALZE KUNSTSTOFF, 90 CM

Bestellnummer
450268



RASENWALZE STAHL, 92 CM

Bestellnummer
450179



RASENWALZE STAHL, 122 CM

Bestellnummer
450216



Kettensägen
Service für Kettensägen
Wartung und Reparatur Kettensägen
Betriebsstoffe und Zubehör
Forstwerkzeuge und Zubehör
Schutzkleidung/PSA
Zubehör Aufsitzmäher/Rasentraktoren
Gartenwerkzeuge
Haus und Hof im Winter

POLYESTER-KASTENSTREUER/ RASENLÜFTER

mit Krallen, 100 cm zum Anhängen

Bestellnummer

450543



RASENLÜFTER MIT KRALLEN 40"

Bestellnummer

450544



Alle Artikel auf
dieser Seite von

Agri-Fab

BASISANHÄNGER SMARTLINK

Bestellnummer

450473



LÜFTERWALZE SMARTLINK FÜR 450473

Bestellnummer

450474



VERTIKUTIERHARKE SMARTLINK FÜR 450473

Bestellnummer

450457



Kettensägen

Service für
Kettensägen

Wartung und Reparatur
Kettensägen

Betriebsstoffe
und Zubehör

Forstwerkzeuge
und Zubehör

Schutzkleidung/PSA

Zubehör Aufsitzmäher/
Rasentraktoren

Gartenwerkzeuge

Haus und Hof
im Winter

GARTENWERKZEUGE



Hier geht's zum
Kramp Webshop

Qualitativ hochwertiges Werkzeug ist der Schlüssel zum Erfolg: Laubrechen, Spaten, Schubkarren, Astsägen & Co. garantieren einen optimalen und effektiven Arbeitseinsatz im Garten und Landschaftsbau. Dabei zählen vor allem Handhabung, Lebensdauer und Verlässlichkeit – Eigenschaften, die unser Werkzeug mitbringt. Überzeugt Euch selbst.

Schubkarren sind ideal für den Einsatz im Garten und Hof geeignet: Sie sind leicht in der Handhabung, sehr wendig und dienen zum Transport unterschiedlichster Materialien.

TIEFMULDE-SCHUBKARRE 100 LTR.

Bestellnummer

WH42100



SCHUBKARRE 100 LTR. POLY BODY

Bestellnummer

WH44100



TIEFMULDE-SCHUBKARRE 85 LTR.

Bestellnummer

WH42085



SCHUBKARRE HOBBY III 85 LTR.

Bestellnummer

WH47085



Kettensägen

Service für
Kettensägen

Wartung und Reparatur
Kettensägen

Betriebsstoffe
und Zubehör

Forstwerkzeuge
und Zubehör

Schutzkleidung/PSA

Zubehör Aufsitzmäher/
Rasentraktoren

Gartenwerkzeuge

Haus und Hof
im Winter

Spaten – der Klassiker unter den Gartengeräten. Zum Umgraben von schweren Böden, Verpflanzen von Stauden und Gehölzen und Abstechen von Rasenkanten.

Kettensägen

Service für Kettensägen

Wartung und Reparatur Kettensägen

Betriebsstoffe und Zubehör

Forstwerkzeuge und Zubehör

Schutzkleidung/PSA

Zubehör Aufsitzmäher/ Rasentraktoren

Gartenwerkzeuge

Haus und Hof im Winter



GARTENSPATEN

mit Doppelfeder gehärtet und poliert

Bestellnummer
0001KR



SPATEN

mit Stiel+Zapfen

Bestellnummer
0004KR



KABELSPATEN

Bestellnummer
0009KR



GÄRTNER-SPATEN STANDARD

Bestellnummer
ES54342



BAUSPATEN mit Trittschutz

Bestellnummer
ES54721



GÄRTNER-SPATEN mit Trittschutz 165 mm

Bestellnummer
ES53823



GÄRTNER-SPATEN mit Trittschutz 185 mm

Bestellnummer
ES53813



SPATENGABEL Zinkenstärke 27x18 mm

Bestellnummer
ES54631



SPATENGABEL Zinkenstärke 28x19 mm

Bestellnummer
ES54370





**GARTENSPATEN
ERGONOMIC™**

grau, abgerundet

Bestellnummer
1067512



**GARTENSPATEN
ERGONOMIC™**

grau, spitz

Bestellnummer
1067511



**GARTENSPATEN
SOLID™**

abgerundet

Bestellnummer
1066717



**GARTENSPATEN
SOLID™**

spitz

Bestellnummer
1066716



KLAPPSPATEN

Bestellnummer
131320FIS



**SPATEN
SPEAR & JACKSON**

Typ 1

Bestellnummer
801043



SPATEN S&J 1041AR

Glasfaser-Stiel

Bestellnummer
810412



SPATEN S&J V2A

mit Stiel

Bestellnummer
810910



SPATEN, AS-D

Bestellnummer
73ADA005650



SPATEN, ASP-D

spitz

Bestellnummer
73ADA006650



Kettensägen
Service für Kettensägen
Wartung und Reparatur Kettensägen
Betriebsstoffe und Zubehör
Forstwerkzeuge und Zubehör
Schutzkleidung/PSA
Zubehör Aufsitzmäher/Rasentraktoren
Gartenwerkzeuge
Haus und Hof im Winter

Kettensägen
Service für Kettensägen
Wartung und Reparatur Kettensägen
Betriebsstoffe und Zubehör
Forstwerkzeuge und Zubehör
Schutzkleidung/PSA
Zubehör Aufsitzmäher/ Rasentraktoren
Gartenwerkzeuge
Haus und Hof im Winter



SPATEN IDEAL ECCO

Glasfaser-Stiel



Bestellnummer
811009

SPATEN IDEAL ECCO TYP 1106

mit Stiel



Bestellnummer
811010

Mit einem **Laubrechen** lassen sich Laub, Grün- und Rasenschnitt besonders schnell und einfach entfernen. Mit den speziell geformten Zinken und einem langen Stiel in ergonomischer Länge wird das Laubrechen nicht zum Kraftakt.

LAUBRECHEN 24Z

mit Stiel



Bestellnummer
ES31105



LAUBRECHEN 46Z

mit Stiel



Bestellnummer
ES31124



SOLID™-LAUBRECHEN XL



Bestellnummer
1015645



LAUBSAMMLER

Bestellnummer
PROJBFM



LAUBBESEN 60 CM PA

mit Stiel



Bestellnummer
1316012



LAUBBESEN METALL

verstellbar



Bestellnummer
1317408



Laubsammelsäcke zum Sammeln von trockenen und feuchten Gartenabfällen wie Blättern, kleinen Zweigen, Unkraut oder geschnittenem Gras.

**GARTENTASCHE
120 LITER**

Bestellnummer
ES7703



**GARTENTASCHE
270 LITER**

Bestellnummer
ES7704



**POPUP
GARTENABFALLSACK
56 LITER**

Bestellnummer
135041



FISKARS®

**POPUP
GARTENABFALLSACK
172 LITER**

Bestellnummer
135042



FISKARS®

Astscheren zum Schneiden von Bäumen und Geäst. Ein unerlässliches Schneidwerkzeug im Garten und Hof.

Art	Bestellnummer	Schneid-system	Länge mm	max. Aststärke	Gewicht gr	Hersteller
Getriebeastschere	112290	Bypass	545	38	550	FISKARS®
Astschere	112500	Bypass	665	40	1270	
Getriebeastschere	112590	Bypass	692	50	1060	
Astschere Power Cut RS 750	73BGA007650	Amboss	750	45	1382	WOLF Garten®
Astschere Power Cut RS 900T, Teleskop	73BGA009650	Amboss	650 - 900	50	1574	
Astschere Power Cut RR 900T, Teleskop	73CGA008650	Bypass	650 - 900	50	1735	



Kettensägen

Service für Kettensägen

Wartung und Reparatur Kettensägen

Betriebsstoffe und Zubehör

Forstwerkzeuge und Zubehör

Schutzkleidung/PSA

Zubehör Aufsitzmäher/ Rasentraktoren

Gartenwerkzeuge

Haus und Hof im Winter

Gartenschere eignen sich insbesondere zum Schneiden dünner Äste und Triebe. Ein unverzichtbares Standardwerkzeug.



GARTENSCHERE **BAHCO** P108 20-200

- Max. Schnittstärke 20 mm
- Klinge Bypass
- Traditionelles Design

Bestellnummer

P10820F



GARTENSCHERE P10

- Max. Schnittstärke 23 mm
- Klinge Bypass
- Traditionelles Design

Bestellnummer

P10823



GARTENSCHERE FELCO 2

- Max. Schnittstärke 25 mm
- Klinge Bypass
- Klassische Baum-, Reb- und Gartenschere

Bestellnummer

ES8802



GARTENSCHERE **FELCO** NR. 5

- Max. Schnittstärke 25 mm
- Klinge Bypass
- Griffe aus Holzleistungsstahl
- Spitz zulaufender Schneidkopf mit großer Reichweite zwischen den Zweigen

Bestellnummer

ES8805MB



GARTENSCHERE BYPASS-GARTENSCHERE

Plus Smartfit, P541

- Max. Schnittstärke 24 mm
- Klinge Bypass
- Öffnungsweite Griff einstellbar
- Für Stängel und grünem Pflanzenwuchs

Bestellnummer

1057169



SOLIDE SCHERE BYPASS P121

- Max. Schnittstärke 18 mm
- Klinge Bypass
- Leicht und einfach zu bedienen
- Für Stängel und dünne Äste

Bestellnummer

1057160

AMBOSSSCHERE RS 4000

- Max. Schnittstärke 25 mm
- Klinge Amboss
- Sicherheits-Daumenablage
- Gelenkschonender 30 Grad Schneidwinkel
- Austauschbarer Amboss
- Gleitender Untergriff
- Kompl. Messerhebel austauschbar
- Präzise Messervorspannung



Bestellnummer

73CFA005650

AMBOSSSCHERE RS 2500

für Vorhof

- Max. Schnittstärke 25 mm
- Klinge Amboss
- Sicherheits-Daumenablage
- Gelenkschonender 30 Grad Schneidwinkel
- Austauschbarer Amboss



Bestellnummer

73CFA003650

Kettensägen

Service für Kettensägen

Wartung und Reparatur Kettensägen

Betriebsstoffe und Zubehör

Forstwerkzeuge und Zubehör

Schutzkleidung/PSA

Zubehör Aufsitzmäher/ Rasentraktoren

Gartenwerkzeuge

Haus und Hof im Winter

Grasscheren – geben Ihrem Rasen Kontur. Oft scheitern Rasenmäher an Beetkanten oder entlang von Mauern, sodass für das perfekte Gesamtbild nur das manuelle Nacharbeiten hilft.

PROMO SCHEREN, RI-T



- Komfortable Handhabung und hohe Schnittgenauigkeit
- Ergonomisch, wendig
- 180 Grad schwenkbarer Kopf

Bestellnummer

7033004WO



GRASSCHERE MIT SERVO FISKARS®

- Patentiertes Servo-System™, das ein Verkleben der Klingen verhindert und gleichmäßiges, effizientes Schneiden ermöglicht
- Der flexible Schneidkopf lässt sich innerhalb 360° einstellen

Bestellnummer

113680



Business Solutions | powered by **KRAMP**

EFFIZIENTE LÖSUNGEN FÜR EUER UNTERNEHMEN

Spart Zeit und Geld mit unseren maßgeschneiderten Services. Unsere Experten für Business Solutions haben die passende Lösung für euch!

Entdeckt unsere Services

- Etikettenverwaltung und Scannerlösung
- Kramp Werkstatt Service für eine effizientere Werkstattgestaltung
- Elektronische Schnittstellen für vereinfachte Arbeitsabläufe

Mehr Infos im Kramp Webshop

Kettensägen

Service für Kettensägen

Wartung und Reparatur Kettensägen

Betriebsstoffe und Zubehör

Forstwerkzeuge und Zubehör

Schutzkleidung/PSA

Zubehör Aufsitzmäher/ Rasentraktoren

Gartenwerkzeuge

Haus und Hof im Winter

Astsägen sind ideal zum Stutzen, Trimmen, Abschneiden von Ästen und vielem mehr geeignet.

Kettensägen
Service für Kettensägen
Wartung und Reparatur Kettensägen
Betriebsstoffe und Zubehör
Forstwerkzeuge und Zubehör
Schutzkleidung/PSA
Zubehör Aufsitzmäher/Rasentraktoren
Gartenwerkzeuge
Haus und Hof im Winter



ASTSÄGE 14"

Bestellnummer
4212146T



ASTSÄGE GEHÄRTET

Bestellnummer
3866T



TELESKOPSTIEL BIS 3,8 M

Bestellnummer
AP5M



TELESKOPSTIEL BIS 5,8 M

Bestellnummer
AP3M



POWER CUT SÄGE 275

Bestellnummer
73BCA004650



POWER CUT SÄGE PRO 370

Bestellnummer
71BCA003650



VARIO GRIFF, ZM-V4

Bestellnummer
71BED013650



KLAPPBARE SÄGE

Bestellnummer
ES8860



SÄGE

Bestellnummer
ES88611



Schneidgiraffen für ein müheloses und exaktes Beschneiden von Ästen und Baumkronen sowie hochgewachsenen Büschen.

TELESKOP-SCHNEIDGIRAFFE UPX86

Bestellnummer
1023624



SCHNEIDGIRAFFE UPX82

Bestellnummer
1023625



WOLF MULTI-STAR® SYSTEM – das geniale Click-System. Das innovative multi-star-System begeistert schon jetzt unzählige Hobbygärtner. Mit nur einem Click lassen sich eine Vielzahl von Aufsätze für so ziemlich alle Arbeiten rund um den Garten mit einem der Stiele kombinieren. Die Arbeit auf dem beengten Raum ist mit einem Kurzstiel damit genauso bequem wie der sichere

Baumschnitt in mehreren Metern Höhen – gefahrlos und komfortabel mit beiden Beinen fest auf dem Boden. Dafür sorgt der Teleskopstiel. Die nahezu unendlichen Kombinationsmöglichkeiten der WOLF-Garten multi-star-Produkte gestatten jedem Gartenbesitzer die individuelle Auswahl der benötigten Gerätschaften, mit denen jeder Handgriff Spaß bringt.

GRIFFE, STIELE



Art	Bestellnummer	Länge in m	
Kleiner Griff, ZM 015	71AED014650	150	
Kleiner Aluminiumgriff, ZM 04	3944840WO	350	
Aluminiumgriff, ZM-AD	3943062WO	85	
Aluminiumgriff, ZMI 12	3938000WO	1180	
Aluminiumgriff, ZM-A 140	71AED005650	1400	
Aluminiumgriff, ZMI 15	3938020WO	1440	
Aluminiumgriff, ZM-A 150	71AED006650	1500	
Hartholzgriff, ZM 150	71AED008650	1500	
Hartholzgriff, ZM 170	71AED009650	1700	
ZM-V 3 VARIO-STIEL	71BED012650	1700-3000	
Vario Griff, ZM-V4	71BED013650	2200-4000	

Kettensägen

Service für Kettensägen

Wartung und Reparatur Kettensägen

Betriebsstoffe und Zubehör

Forstwerkzeuge und Zubehör

Schutzkleidung/PSA

Zubehör Aufsitzmäher/ Rasentraktoren

Gartenwerkzeuge

Haus und Hof im Winter



WERKZEUGE

Art	Bestellnummer	
Häufler, JA-M 20+D1287:E1343	71AAA025650	
Straßenbesen, SB 400 M	71ANA016650	
Schrubber, SB 350 M	71ANA019650	
Terrassenbesen, TB 350 M	71ANA018650	
Verstellbarer Rechen, UC-M	71AAA031650	
Gartenrechen verzinkt, UF-M	71AAA030650	
Kehr-Laubrechen, UI-M	71AAA033650	
Gartenrechen verzinkt, UE-M	71AAA032650	

Art	Bestellnummer	
Laubrechen, 4-in-1	71AAA045650	
Kleiner Fächerbesen, LD-M / ZM 015	71AIE003650	
Grubber, BA-M	71AAA002650	
Grubber, BE-M	71AAA003650	
Rasenlüfter, BI-M	71AAA005650	
Kleiner Grubber, LA-M / ZM 015	71AIE001650	
Krümler, LF-M / ZM 015	71AIE004650	
Dachrinnenreiniger, GC-M	71ANA013650	

Kettensägen

Service für
Kettensägen

Wartung und Reparatur
Kettensägen

Betriebsstoffe
und Zubehör

Forstwerkzeuge
und Zubehör

Schutzkleidung/PSA

Zubehör Aufsitzmäher/
Rasentraktoren

Gartenwerkzeuge

Haus und Hof
im Winter

Art	Bestellnummer	
Obstpflücker, FC-M	71AAA047650	
Obstpflücker RG-M	71ACA008650	
Rasenkantenschneider RB-M	71AAA037650	
Rasenkantenstecher RM-M	71AAA038650	
Rasenkante Eisen, RM-F	73ADD001650	
Ziehhacke HU-M 15	71AAA011650	
Schuffel, GS-M 14	71AAA012650	
Blumenhacke, HU-M 10	71AAA010650	

Art	Bestellnummer	
Bügelzughacke, HW-M 15	71AAA008650	
Druck-Zug-Jäter, RF-M	71AAA015650	
Bügeljäter, HO-M 15	71AAA009650	
Hacke HW-M	71AAA014650	
Krümler, DA-S	71AAA006650	
Doppelhacke, IL-M 3	71AAA017650	
Jäthacke, LB-M / ZM 015	71AIE002650	
Jäthacke, Swoe, SH-M	71AAA016650	

Kettensägen

Service für Kettensägen

Wartung und Reparatur Kettensägen

Betriebsstoffe und Zubehör

Forstwerkzeuge und Zubehör

Schutzkleidung/PSA

Zubehör Aufsitzmäher/ Rasentraktoren

Gartenwerkzeuge

Haus und Hof im Winter



Kettensägen

Service für Kettensägen

Wartung und Reparatur Kettensägen

Betriebsstoffe und Zubehör



Forstwerkzeuge und Zubehör









Schutzkleidung/PSA

Zubehör Aufsitzmäher/ Rasentraktoren

Gartenwerkzeuge

Haus und Hof im Winter

Art	Bestellnummer	
Doppelhacke, IM-M	71AAA024650	
Kleine Doppelhacke, LN-M / ZM 015	71AIE006650	
Langer Rechen, UH-M 60	71AAA034650	
Jätmesser, KS-M	71AAA023650	
Unkrautentferner, IW-M	71AAA022650	
Handschaufel, LU-SM	71AAA019650	
Fensterabzieher, FW-M	71ANA015650	
Fensterwischer, EW-M	71ANA010650	
Astschere, Profi RR-VM	71ACA006650	

Art	Bestellnummer	
Astschere, RC-M	71ACA004650	
Astscheren, RC-VM Profi	71ACA005650	
Bodenrechen, DR-M 30	71AAA027650	
Bügelrechen, DO-M 40	71AAA029650	
Kleiner Rechen, DS-M 19	71AAA026650	
Rechen DR-M 35	71AAA028650	
Kleiner Rechen, LJ-M / ZM 015	71AIE005650	
Vertikulierrechen, UG-M 3	71AAA035650	
Vertikutierwalzen, UR-M 3	71AAA036650	

Art	Bestellnummer	
Teichnetz, WK-M	71ANA011650	
Bodenabzieher, FS 450 M	71ANA020650	
Fugenbürste	71AAA020650	
Unkrautbürste Ersatzset, FB-ME	73AZB001650	

Art	Bestellnummer	
Fugenkratzer, FK-M	71AAA021650	
Handgabel, LU-GM	71AAA018650	
Sävorrichtung, EA-M	71AAA007650	



Kettensägen

Service für Kettensägen

Wartung und Reparatur Kettensägen

Betriebsstoffe und Zubehör

Forstwerkzeuge und Zubehör

Schutzkleidung/PSA

Zubehör Aufsitzmäher/Rasentraktoren

Gartenwerkzeuge

Haus und Hof im Winter

HAUS UND HOF IM WINTER



Hier geht's zum
Kramp Webshop

Mit dem Frost und Schnee kommen die Herausforderungen. Praktische Helfer wie Schneeschieber, Schneeschaukeln, Streusalz, Frostschutzmittel und Schneeketten für den Rasentraktor lassen nichts einfrieren, sondern machen die Arbeit im Winter leichter auf dem Hof. Bei Kramp findet ihr für jeden Bereich das passende Werkzeug.

Schneeschieber, das unverzichtbares Hilfsmittel im Winter für Haus und Hof. Verschiedene Materialien und Ausführungen.

SCHNEESCHIEBER

Kunststoff, 50 cm

Bestellnummer
14054GP



KINDER-SCHNEESCHIEBER

Kunststoff, 29 cm

Bestellnummer
14048GP



SCHNEESCHIEBER X-SERIE

Kunststoff, 53 cm

Bestellnummer
1057178



SCHNEESCHIEBER ERGONOMISCH, X-SERIE

Kunststoff, 53 cm

Bestellnummer
1057186



SNOWXPERT SCHNEEWANNE

Kunststoff, 72 cm

Bestellnummer
143021



SCHNEESCHIEBER

Kunststoff, 55 cm

Bestellnummer
ES54825



SCHNEESCHIEBER

Sperrholz, 50 cm

Bestellnummer
ES54786



SCHNEESCHIEBER

Alu, 50 cm

Bestellnummer
ES53081



SCHNEEHEXE MAXI

Stahl verzinkt, 62 cm

Bestellnummer
ES54104



SCHNEESCHIEBER

Kunststoff, 55 cm

Bestellnummer
ES14127



SCHNEESCHIEBER

Kunststoff, 52 cm

Bestellnummer
ES14159



Kettensägen

Service für Kettensägen

Wartung und Reparatur Kettensägen

Betriebsstoffe und Zubehör

Forstwerkzeuge und Zubehör

Schutzkleidung/PSA

Zubehör Aufsitzmäher/ Rasentraktoren

Gartenwerkzeuge

Haus und Hof im Winter

Kettensägen
Service für Kettensägen
Wartung und Reparatur Kettensägen
Betriebsstoffe und Zubehör
Forstwerkzeuge und Zubehör
Schutzkleidung/PSA
Zubehör Aufsitzmäher/ Rasentraktoren
Gartenwerkzeuge
Haus und Hof im Winter

SCHNEESCHIEBER

Kunststoff, 40 cm

Bestellnummer
960450



SCHNEESCHIEBER METALL

Stahl verzinkt, 45 cm

Bestellnummer
960500



DUNG- UND SCHNEESCHIEBER

Stahl, 50 cm

Bestellnummer
960410



! Weitere Artikel sind in unserem Webshop erhältlich!



Spezifische **Schneeschaufeln** als ideales Werkzeug für die Schneeräumung auf Treppen, Wegen, Terrassen, Einfahrten.

SCHNEESCHAUFEL, X-SERIE

Kunststoff, 36 cm

Bestellnummer
1057177



TELESKOP-SCHNEESCHAUFEL, X-SERIE

Kunststoff, 36 cm

Bestellnummer
1057188



KORN- UND SCHNEESCHAUFEL

Aluminium, 31 cm

Bestellnummer
142000



SCHNEESCHAUFEL

Alu-Verschleißkante, 40 cm

Bestellnummer
14173GP



UNIVERSAL-SCHNEESCHAUFEL

aus Spezial-Aluminium
39 x 33 cm

Bestellnummer
A110000



UNIVERSAL-SCHNEESCHAUFEL

aus Spezial-Aluminium
50 x 39 cm

Bestellnummer
A111000



Für jeden Einsatz die richtige **Schaufel**.

BETONSCHAUFEL

Stiel 110 cm

Bestellnummer
1060KR



MODELL DRENSE

Stiel 120 cm

Bestellnummer
1024KR



ALUMINIUM GETREIDESCHAUFEL

Verschleißkante Stahl,
Stiel 130 cm

Bestellnummer
1084KR



HOLSTEINER SCHAUFEL

Stiel 130 cm

Bestellnummer
ES53716



FRANKFURTER SCHAUFEL

Stiel 130

Bestellnummer
ES53704



ALU-SCHAUFEL

Stiel 130 cm

Bestellnummer
ES55747



CLASSIC SCHAUFEL

Gesamtlänge 127 cm

Bestellnummer
132730



SCHAUFEL ERGONOMIC™

Gesamtlänge 132 cm

Bestellnummer
1066712



SCHAUFEL SOLID™

Gesamtlänge 127 cm

Bestellnummer
1066718



SCHAUFELN RUHR-BRILLANT

extraharter Stahl, Stiel 130 cm

Bestellnummer
700610



KORNSCHAUFEL

Kunststoff, Stiel 95 cm

Bestellnummer
790191



STALLSCHAUFEL

Aluminium, Stiel 140 cm

Bestellnummer
780100



! Weitere Artikel sind in unserem Webshop erhältlich!



Kettensägen

Service für Kettensägen

Wartung und Reparatur Kettensägen

Betriebsstoffe und Zubehör

Forstwerkzeuge und Zubehör

Schutzkleidung/PSA

Zubehör Aufsitzmäher/ Rasentraktoren

Gartenwerkzeuge

Haus und Hof im Winter

Besen und Kehrwerkzeuge für die tägliche Reinigung von Haus, Hof und Stall.

Kettensägen
Service für Kettensägen
Wartung und Reparatur Kettensägen
Betriebsstoffe und Zubehör
Forstwerkzeuge und Zubehör
Schutzkleidung/PSA
Zubehör Aufsitzmäher/Rasentraktoren
Gartenwerkzeuge
Haus und Hof im Winter

KEHRBLECH & HANDFEGER



Bestellnummer
6302310KR



BESEN SYNTH.



Borsten Kunststoff, 36 cm
• Für groben Schmutz und Schnee

Bestellnummer
5203650KR



BESENSTIEL

1500x28 mm

Bestellnummer
7015030KR



BESEN BASSINE

Borsten Naturfaser Bassine, 45 cm, Stiel 150 cm
• Vielfältig einsetzbar

Bestellnummer
5304561HKR



UNKRAUTBESEN PPN

Borsten Polypropylen, Stahl, 28 cm, Stiel 150 cm
• Ideal für groben Schmutz Garten

Bestellnummer
1308262

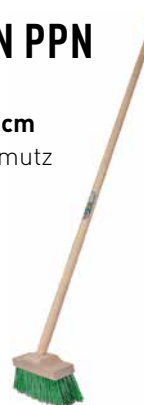

SOLID STRASSENBESEN

Borsten Kunststoff, 38 cm, Stiel 162 cm
• Universal für Hof, Garten, Straße

Bestellnummer
1025921



BESEN

Borsten Kunststoff, 40 cm,
• Universal für Haus und Garten

Bestellnummer
ES7309N

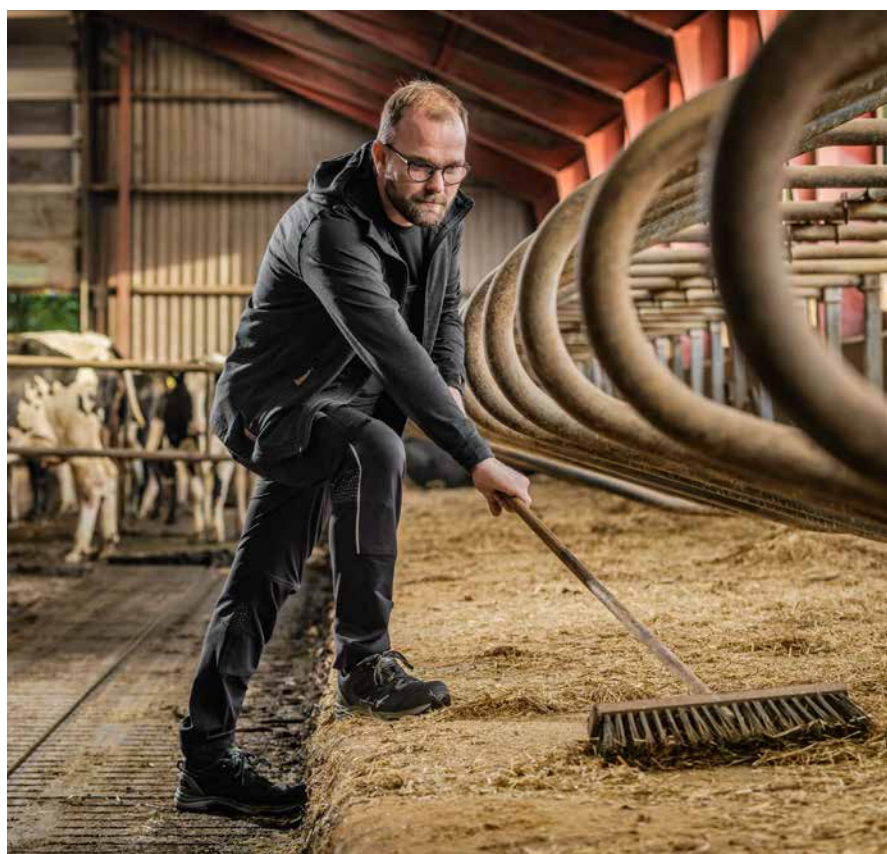

! Weitere Artikel sind in unserem Webshop erhältlich!



Schneeräumleisten und Schürfleisten mit verschiedenen Ausführungen für Räum- und Schiebearbeiten.



Art	Bestellnummer	Länge mm	Dicke mm	Breite mm	
Schneeräumleiste Polyurethan D	SL100015020P	1000	20	150	
Schneeräumleiste Polyurethan D	SL150015020P	1500	20	150	
Schneeräumleiste Polyurethan D	SL200015020P	2000	20	150	
Schneeräumleiste Gummi SBR	SL100015020G	1000	20	150	
Schneeräumleiste Gummi SBR	SL150015020G	1500	20	150	
Schneeräumleiste Gummi SBR	SL200015020G	2000	20	150	
Schneeräumleiste Robalon	SL10008010R	1000	10	80	
Schneeräumleiste Robalon	SL125010020R	1250	20	100	
Schneeräumleiste Robalon	SL150019040R	1500	40	190	
Gummi mit Stahleinlage	RPU15040S	1500	30 - 40	400	
Gummi mit Stahleinlage	RPU18040S	1800	30 - 40	400	
Gummi mit Stahleinlage	RPU21040S	2100	30 - 40	400	
Gummi mit Stahleinlage	RPU25040S	2500	30 - 40	400	

Handstreuer und **Streuwagen** für die Ausbringung von Dung, Saatgut, Streusalz uvm.
Für jeden Einsatz das richtige Gerät.

HANDSTREUWAGEN, 60 L

- Geschlossener Antriebskasten
- Große Luftreifen
- Für Flächen bis 2.500m²

Bestellnummer

450548



STREUWAGEN, 50 L

- Für Flächen bis 2.100 m²

Bestellnummer

450576



DÜNGERSTREUER, 22 L

- Geschlossener Antriebskasten
- solide Räder
- Leicht zu manövrieren für kleinere Flächen

Bestellnummer

450566



Kettensägen

Service für Kettensägen

Wartung und Reparatur Kettensägen

Betriebsstoffe und Zubehör

Forstwerkzeuge und Zubehör

Schutzkleidung/PSA

Zubehör Aufsitzmäher/ Rasentraktoren

Gartenwerkzeuge

Haus und Hof im Winter

Kettensägen
Service für Kettensägen
Wartung und Reparatur Kettensägen
Betriebsstoffe und Zubehör
Forstwerkzeuge und Zubehör
Schutzkleidung/PSA
Zubehör Aufsitzmäher/Rasentraktoren
Gartenwerkzeuge
Haus und Hof im Winter

HANDSTREUWAGEN, 37 L

- Streubreite bis 3 m
- Streuplatte rostfrei
- Luftbereifung

Bestellnummer
450388



HANDSTREUWAGEN, 60 L

- Streubreite bis 3,6 m
- Für Flächen bis 2.300 m²
- Große Luftreifen

Bestellnummer
450462



HANDSTREUWAGEN, 20 L

- Streubreite 2,4 m
- Einfache Montage ohne Werkzeug

Bestellnummer
450409



STREUSCHAUFEL GRANOMAX 5

- Staubdichter Umhängesack für Streugut 6,5 L
- Genauer Streuen als mit der Hand oder Schaufel
- Für kleinere und mittlere Flächen

Bestellnummer
11893001BIR



STREUWAGEN, WE 330

- Volumen bis 15 L
- Streubreite 41 cm

Bestellnummer
5429000A



STREUWAGEN, WE 430

- Volumen bis 20 L
- Streubreite 43 cm
- Korrosionsbeständige Edelstahlwelle

Bestellnummer
5450000A



HANDGEFÜHRTER STREUWAGEN, 25 L

- Behälter und Räder aus Polyethylen
- Streubreite 56 cm

Bestellnummer
FGP455400GP



Streusalz gegen Schnee und Glätte. Für die Sicherheit auf Wegen spielt Auftausalz nach wie vor eine wichtige Rolle.

STREUSALZ, 10 KG SACK

Bestellnummer
92610

STREUSALZ, 25 KG SACK

Bestellnummer
926



Schneeketten für Rasentraktoren und kleinen selbstfahrenden Arbeitsmaschinen für bessere Haftung auf schneebedecktem Untergrund.

Art	Bestellnummer	Länge mm	Dicke mm	Hersteller
Schneekette (Paar) 20x8,00-8	FGP015555	20x8.00-8	20x8.00-10	
Schneeketten (Paar) Unitour 121	2001670121	3.50-6	3x4.00-6	
Schneeketten (Paar) Unitour 129	2001670129	16x6.50-8		
Schneeketten (Paar) Unitour 131	2001670131	18x7.50-8	18x8.50-8	
Schneeketten (Paar) Unitour 133	2001670133	4.00-8	4.80/4.00-8	
Schneeketten (Paar) Unitour 136	2001670136	16x7.50-8		
Schneeketten (Paar) Unitour 137	2001670137	18x6.50-8		
Schneeketten (Paar) Unitour 141	2001670141	18x9.50-8	205/50-10	
Schneekette Rallye 4004 (Paar) 3,7 mm	200RS34004	13x5.00-6		
Schneekette Rallye 4012 (Paar) 3,7 mm	200RS34012	4.00-8		
Schneekette Rallye (Paar) 4013 3,7 mm	200RS34013	15x6.50-7	16x6.50-8	



Schneekette 20x8,00-8



Schneekette Unitour



Schneekette Rallye

Frostschutzmittel für Scheibe mit Bio-Ethanol.

Art	Bestellnummer
Winter-Scheibenreiniger Konzentrat 5 L	SW600005KR
Winter-Scheibenreiniger Konzentrat 20 L	SW600020KR
Winter-Scheibenreiniger Konzentrat 60 L	SW600060KR
Winter-Scheibenreiniger Konzentrat 208 L	SW600208KR
Winter-Scheibenreiniger Fertigmix -25°C 5 L	SW300005KR
Winter-Scheibenreiniger Fertigmix -25°C 20 L	SW300020KR
Winter-Scheibenreiniger Fertigmix -25°C 60 L	SW300060KR
Winter-Scheibenreiniger Fertigmix -25° 200L	SW300200KR



Konzentrat 5 L



Konzentrat 20 L



Konzentrat 60 L



Konzentrat 208 L

Kettensägen

Service für Kettensägen

Wartung und Reparatur Kettensägen

Betriebsstoffe und Zubehör

Forstwerkzeuge und Zubehör

Schutzkleidung/PSA

Zubehör Aufsitzmäher/ Rasentraktoren

Gartenwerkzeuge

Haus und Hof im Winter

Frostschutzmittel für Kühler von Fahrzeugen und Maschinen, Technologie K11 = anorganisch, K12+ = organisch

Kettensägen

Service für Kettensägen

Wartung und Reparatur Kettensägen

Betriebsstoffe und Zubehör

Forstwerkzeuge und Zubehör

Schutzkleidung/PSA

Zubehör Aufsitzmäher/ Rasentraktoren

Gartenwerkzeuge

Haus und Hof im Winter

Art	Bestellnummer
Kühlerfrostschutz K11 -38°C 5 L, Konzentrat, grün-blau	IAT600005KR
Kühlerfrostschutz K11 -38°C 20 L, Konzentrat grün-blau	IAT600020KR
Kühlerfrostschutz K11 gebrauchsfertig -37°C 20 L grün-blau	IAT370020KR
Kühlerfrostschutz K12+ -38°C 5 L, Konzentrat violett	OAT600005KR
Kühlerfrostschutz K12+ -38°C 20 L, Konzentrat violett	OAT600020KR
Kühlerfrostschutz K12+ gebrauchsfertig -25°C 20 L violett	OAT250020KR



IAT600005KR



IAT600020KR



IAT370020KR



KRAMP SCHIENENANSCHLÜSSE KETTENSÄGEN

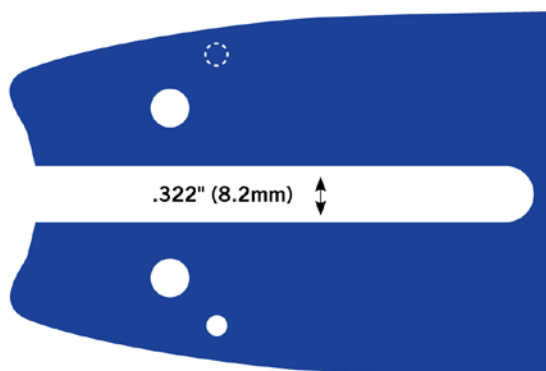

1074

Alpina, Castor, Garden, Metabo,
Oleo-Mac, Stihl

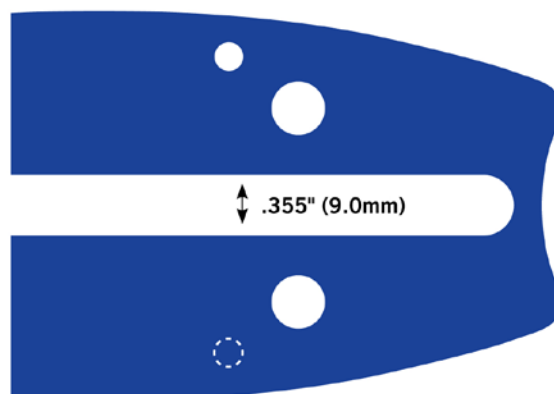

4009

Alpina, Castor, Husqvarna, Partner,
Shindaiwa/SDK/Iseki, Solo

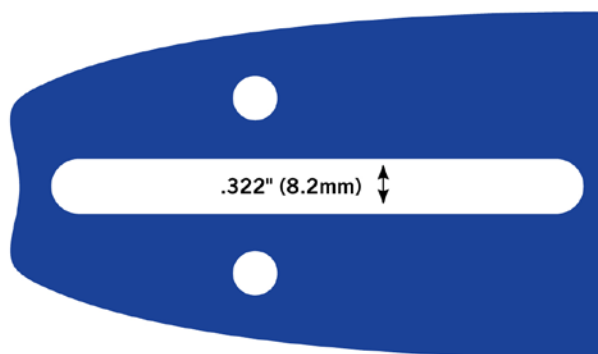

1041

AEG, Aplina Electric, Bernard,
Bosch, Castor Electric, Craftsman,
Dolmar, Echo, EFCO, Einhell, usw.

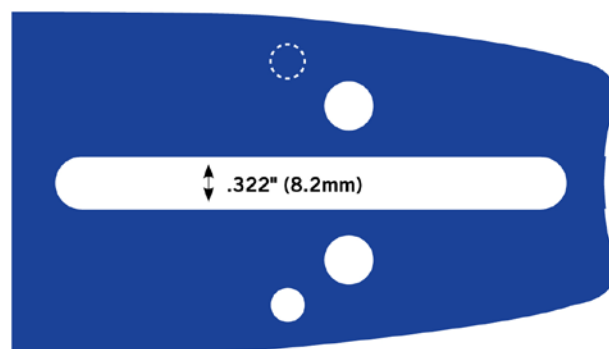

11095

ALKO, Alpina, Isofloat Blitz, Castor,
Isofloat, Dolmar, Dynamac, Folux, Frontier,
Handy, Homelite, Opem, Husqvarna, usw.

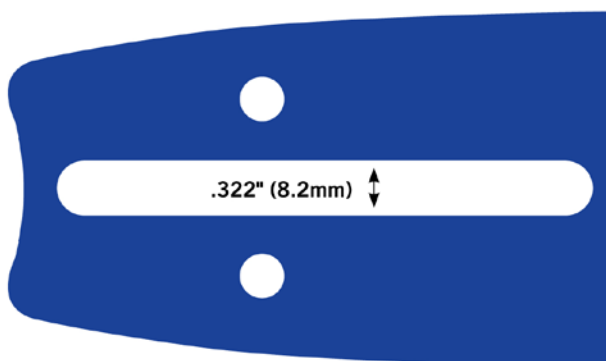

11041

AEG, Aplina Electric, Bernard,
Bosch, Castor Electric, Craftsman,
Dolmar, Echo, EFCO, Einhell, usw.

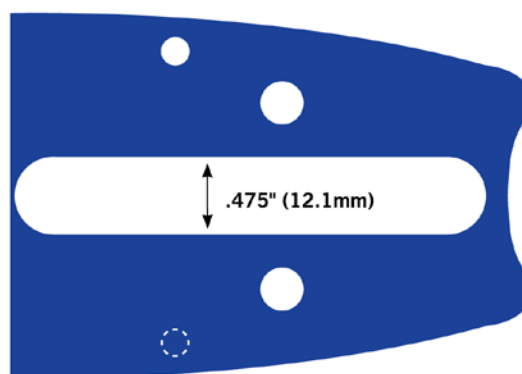

4025

Opem, Stihl

OREGON SCHIENENANSCHLÜSSE KETTENSÄGEN

A041



OEM-ANWENDUNGEN:

Alpina, Bosch, Castor, Cub Cadet®, Dolmar, Echo®, Efco®, Einhell®, Homelite®, Husqvarna®, Ikra, Jonsered®, Makita®, McCulloch®, Oleo-Mac®, Partner, Poulan®/Poulan Pro®, Ryobi®, Shindaiwa, Skil®, Tanaka®, Zenoah®, and others

INTENZ® mount **A041**
T041

- Carlton® mount – 10
- Windsor® mount – PKU

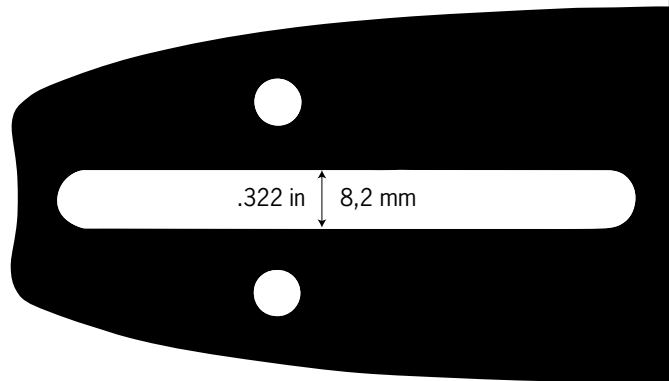

A061

OEM-ANWENDUNGEN :

Homelite®, Sabre

A061

- Carlton® mount – 28
- Windsor® mount – MXL

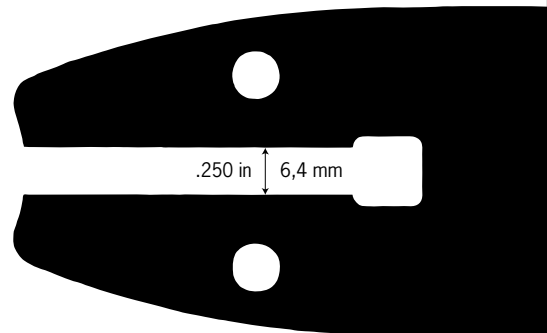

A064

OEM-ANWENDUNGEN :

Einhell®, Husqvarna®, Jonsered®, Skil

A064

- Carlton® mount – 52
- Windsor® mount – FJ

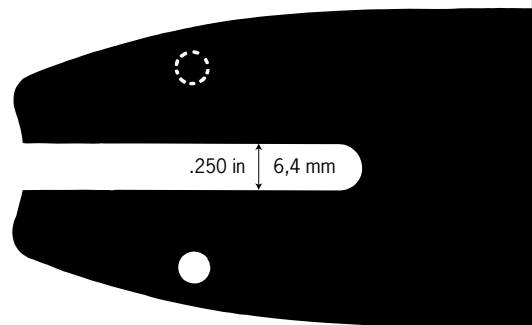

OREGON SCHIENENANSCHLÜSSE KETTENSÄGEN

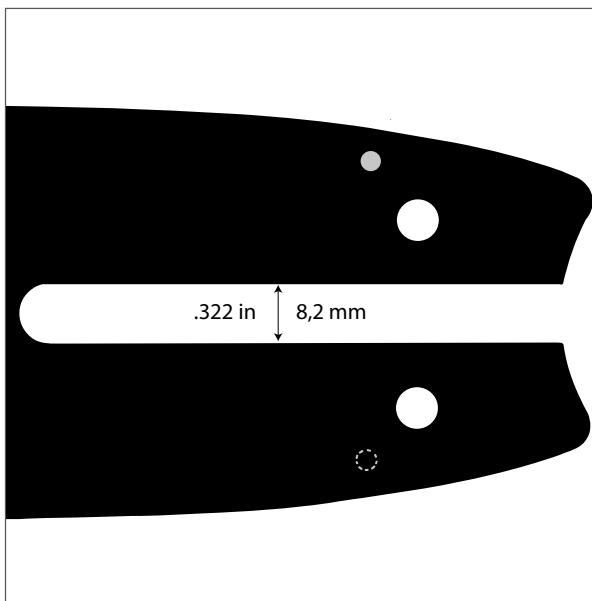

A074
 **T074**

OEM-ANWENDUNGEN :
 Alpina, Castor, Metabo®, Stihl®, Oleo-Mac®

INTENZ® mount **A074**
T074

- Carlton® mount – 26
- Windsor® mount – ST

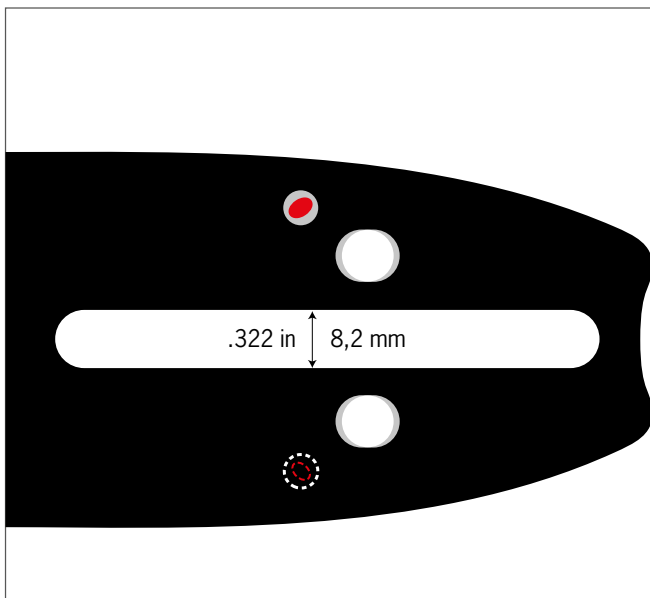

A095
 **T095**

OEM-ANWENDUNGEN :
 Alko, Alpina, Castor, Cub Cadet®, Dolmar, Homelite®, Husqvarna®, Jonsered®, Makita®, McCulloch®, Oleo-Mac®, Partner, Pioneer, Poulan®/Poulan Pro®, Shindaiwa, Solo®, Zenoah®, and others@

INTENZ® mount **A095**
T095

- Carlton® mount – 01
- Windsor® mount – CJL

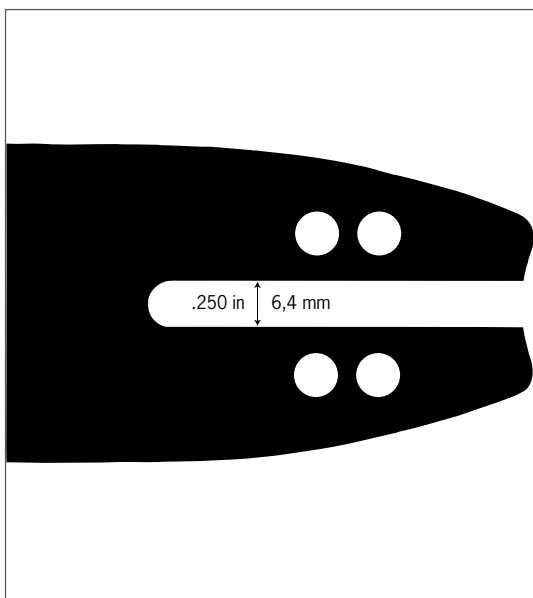

A218
 **T218**

OEM-ANWENDUNGEN :
 Alko, Black and Decker®, McCulloch®, Power Pruner®/Echo® Power Pruner®, Polesaws, Ryobi®, Shindaiwa, Stiga®

INTENZ® mount **A218**
T218

- Carlton® mount – 29

OREGON SCHIENENANSCHLÜSSE KETTENSÄGEN

A318



OEM-ANWENDUNGEN :

Alko, Black and Decker®, McCulloch®, Ryobi®, Shindaiwa, Stiga®

INTENZ® mount

A318

T318

- Carlton® mount – 38
- Windsor® mount – MC

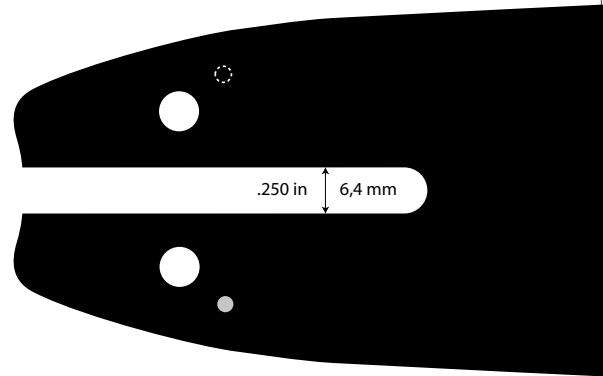

K041

OEM-ANWENDUNGEN :

AEG, Alpina, Dolmar, Homelite®, Husqvarna®, Jonsered®, Makita®, Oleo-Mac®, Partner, Poulan®/Poulan Pro®, Ryobi®, Shindaiwa, Skil, Tanaka®, Zenoah®, and others

K041

- Carlton® mount – 10W
- Windsor® mount – PKU

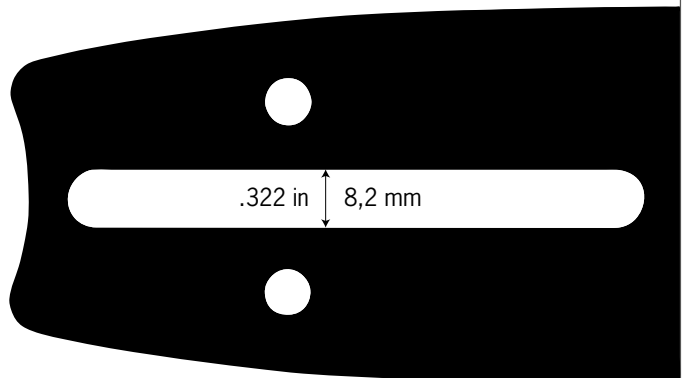

K095

OEM-ANWENDUNGEN :

Alko, Alpina, Castor, Dolmar, Homelite®, Husqvarna®, Jonsered®, Makita®, McCulloch®, Oleo-Mac®, Partner, Shindaiwa, Solo®, Zenoah®, and others

K095

- Carlton® mount – 01W
- Windsor® mount – CJL

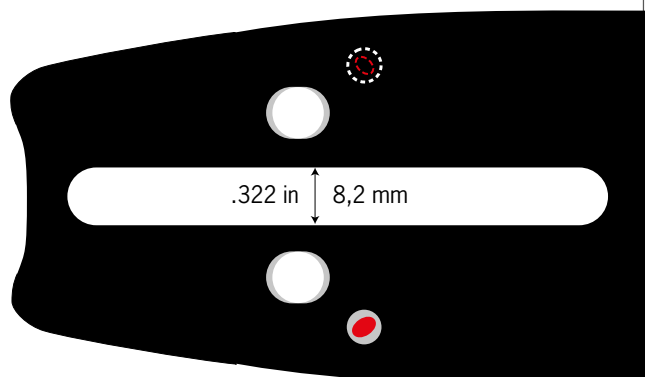

OREGON SCHIENENANSCHLÜSSE KETTENSÄGEN

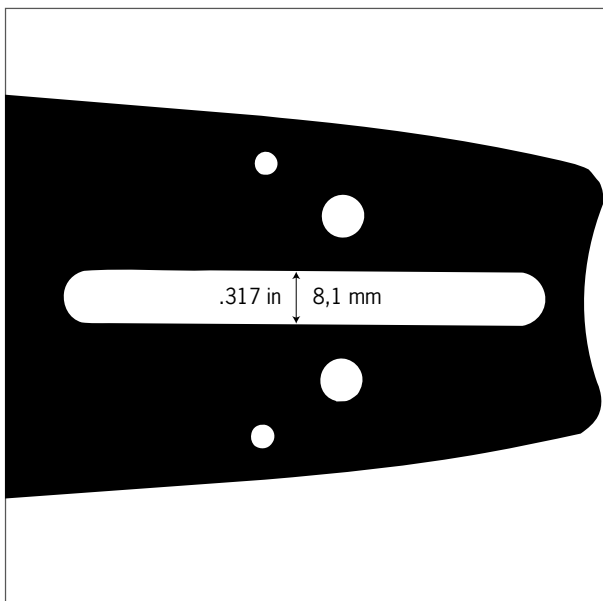

K153

OEM-ANWENDUNGEN :

Dolmar

K153

- Carlton® mount – 53

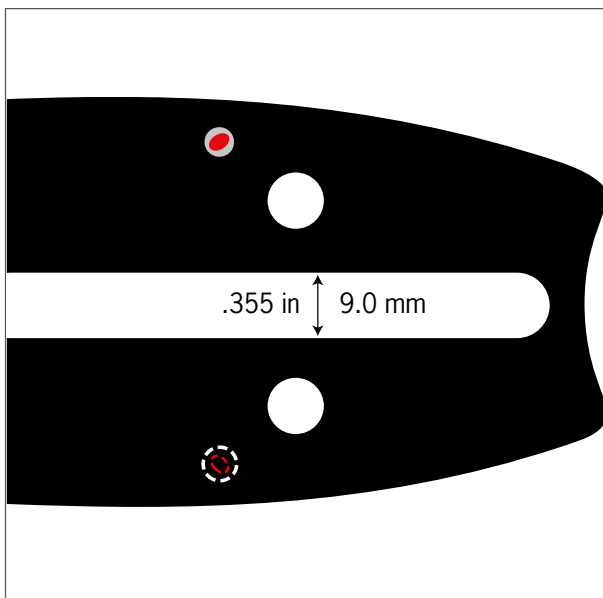

D009

OEM-ANWENDUNGEN :

Alpina, Castor, Dolmar, Husqvarna®, Jonsered®, Makita®, Partner, Shindaiwa, Solo®

D009

- Carlton® mount – 81
- Windsor® mount – EM

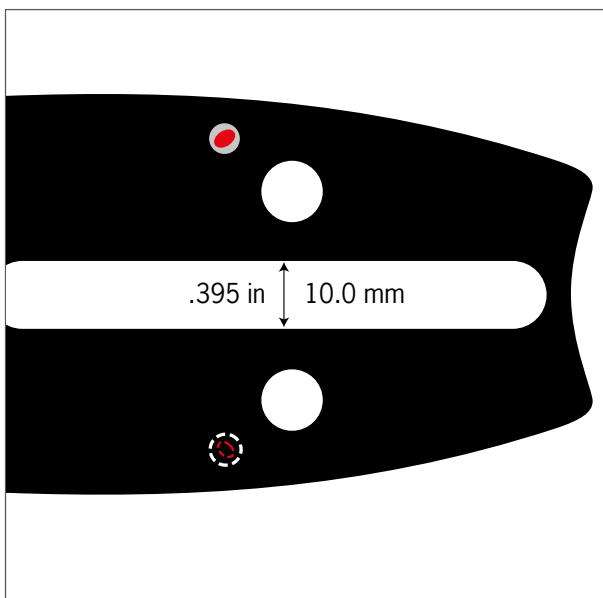

D024

OEM-Anwendungen :

Efco®, Jonsered®, Oleo-Mac®

D024

- Carlton® mount – 71
- Windsor® mount – JR



D025

OEM-ANWENDUNGEN :
Stihl®

D025

- Carlton® mount – 42
- Windsor® mount – 40

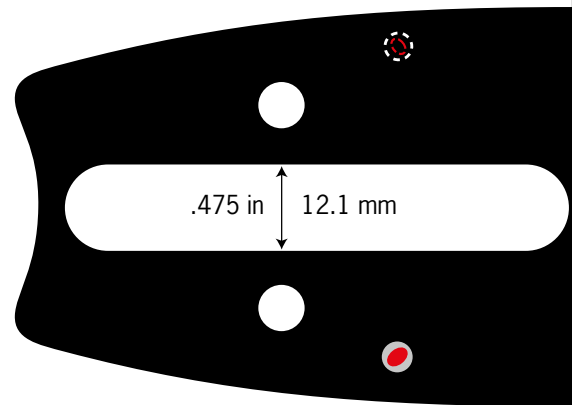

D033

OEM-ANWENDUNGEN :
Dolmar, Makita®, Poulan®

D033

- Carlton® mount – 42
- Windsor® mount – 40

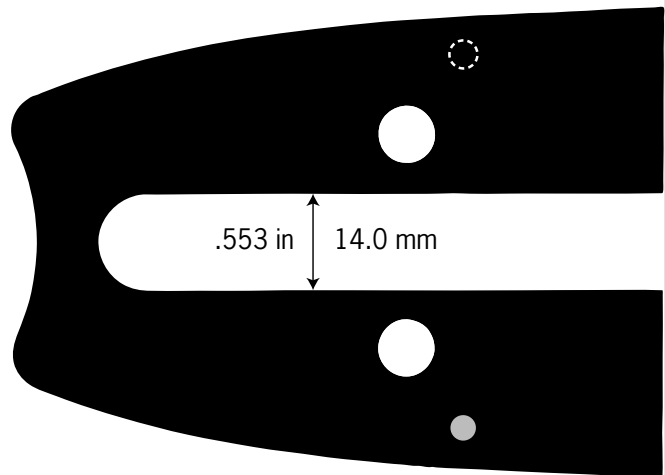

D176

OEM-ANWENDUNGEN :
Alko, Echo®, Poulan®/Poulan Pro®, Tanaka®, Zenoah®

D176

- Carlton® mount – 41
- Windsor® mount – UXL

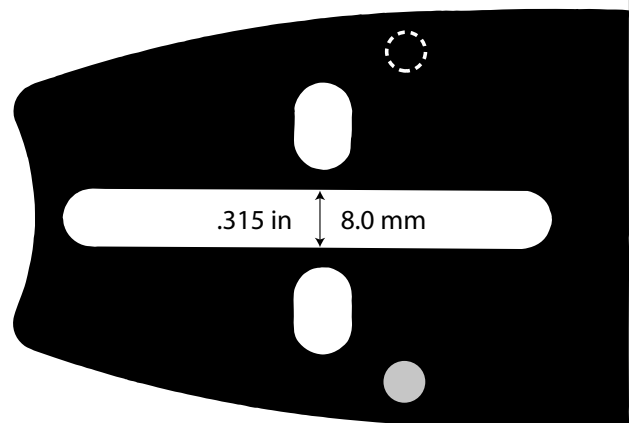

OREGON SCHIENENANSCHLÜSSE KETTENSÄGEN

D196

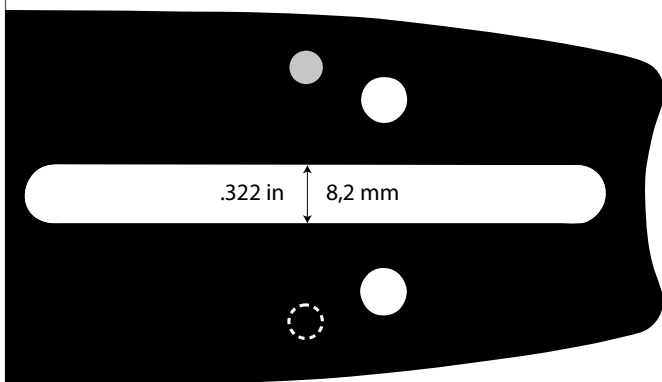

OEM-ANWENDUNGEN :
Echo, Homelite®

D196

- Carlton® mount – 21
- Windsor® mount – HL

E031

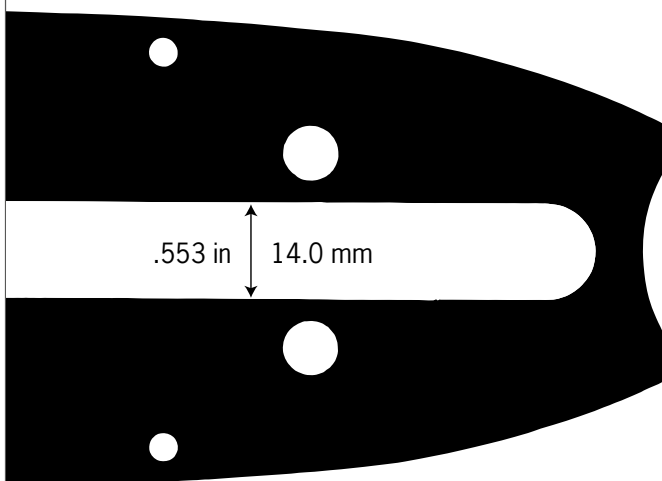

OEM-ANWENDUNGEN :
Hydrochief, Oleo-Mac®, Stihl®

E031

- Carlton® mount – 55
- Windsor® mount – 07

E099

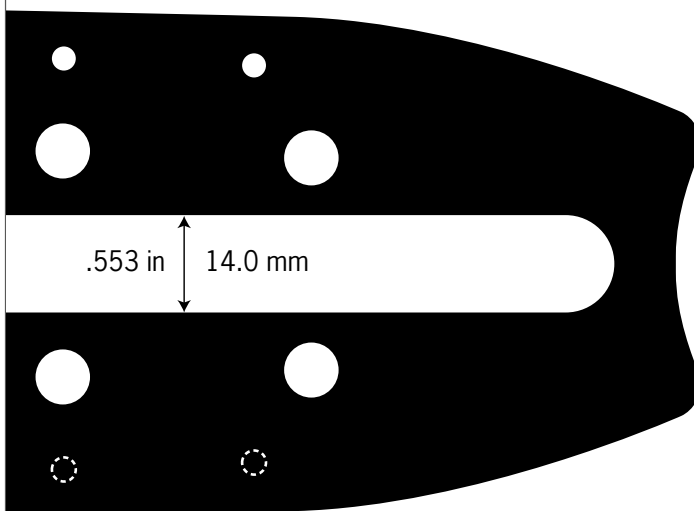



OEM-ANWENDUNGEN :
Echo®, Hydrochief, Stihl®

E099

- Carlton® mount – 57 and 07
- Windsor® mount – WZ

UNSERE ORIGINALTEILE-LIEFERANTEN FORST & GARTEN

Legende: Hersteller + Aufbau Best-Nr.

	Orig.-Nr.		Orig.-Nr.		Eigene Kramp Nummer
	AGW + Orig.-Nr.		Orig.-Nr.		Orig.-Nr.
	Eigene Kramp Nummer		Eigene Kramp Nummer		FGP + Orig.-Nr.
	Orig.-Nr. + AGS		Orig.-Nr.		Orig.-Nr.
	AK + Orig.-Nr.		Eigene Kramp Nummer		Orig.-Nr.
	ALP + Orig.-Nr.		Orig.-Nr.		Orig.-Nr.
	Orig.-Nr. + ASM		Orig.-Nr.		Orig.-Nr.
	Orig.-Nr.		Eigene Kramp Nummer		Orig.-Nr.
	Eigene Kramp Nummer		Orig.-Nr.		Orig.-Nr.
	Orig.-Nr. + BIR		Orig.-Nr.		Orig.-Nr.
	Orig.-Nr.		Eigene Kramp Nummer		Orig.-Nr.



Eigene
Kramp
Nummer



Eigene
Kramp
Nummer



Orig.-Nr.



Orig.-Nr.



Orig.-Nr.



Orig.-Nr.



Orig.-Nr.



Eigene
Kramp
Nummer



Orig.-Nr.



Orig.-Nr.



Orig.-Nr.



Orig.-Nr.



Orig.-Nr.



Eigene
Kramp
Nummer



Eigene
Kramp
Nummer



Eigene
Kramp
Nummer



Orig.-Nr.



Orig.-Nr.



Orig.-Nr.



Eigene
Kramp
Nummer



Orig.-Nr.



Orig.-Nr.



Orig.-Nr.



Orig.-Nr.



P +
Orig.-Nr.



Orig.-Nr.



Eigene
Kramp
Nummer





 **KRAMP**

KRA10204823002