

The logo for Intralox, featuring the word "intralox" in a white, lowercase, sans-serif font on a red rectangular background. Below the text is a white graphic element consisting of a horizontal line with several small circles and vertical tick marks, resembling a technical drawing or a molecular structure.

2023

MANUAL DE ENGENHARIA
TECNOLOGIA THERMODRIVE

© Intralox, L.L.C. Nenhuma parte desta publicação pode ser reproduzida, transmitida, transcrita, armazenada em qualquer sistema de recuperação ou traduzida para qualquer idioma ou linguagem de computador, por qualquer meio ou forma, sem a permissão prévia por escrito da Intralox.

A Intralox pode fazer alterações neste documento e nos produtos nele descritos, sem aviso prévio. Nada neste documento tem como objetivo dar origem a qualquer obrigação, contratual ou não, por parte da Intralox.

A versão original deste documento foi escrita em inglês. Qualquer versão em outro idioma além do inglês é uma tradução do documento original. Não modifique o equipamento, os componentes nem os conjuntos do equipamento. Nenhum recurso de segurança instalado de fábrica deve ser removido ou modificado sem autorização por escrito da Intralox. A Intralox não se responsabiliza por falhas devidas ao uso incorreto do equipamento.

Intralox, L.L.C. não garante que o projeto e/ou a função operacional de qualquer máquina que incorpore e/ou tenha intenção de incorporar produtos da Intralox, L.L.C. esteja em conformidade com qualquer regulamento local, estadual e/ou nacional e padrões relativos à segurança pública, à segurança do trabalhador, a guias de segurança, à segurança sanitária, à segurança contra incêndio ou a quaisquer outras regulamentações ou normas de segurança. **TODOS OS COMPRADORES E USUÁRIOS DEVEM CONSULTAR SEUS RESPECTIVOS ÓRGÃOS LOCAIS, ESTADUAIS OU NACIONAIS DE SEGURANÇA PARA REGULAMENTAÇÕES E PADRÕES APROPRIADOS.**

Certos produtos da Intralox são feitos de plástico e podem incendiar-se. Caso expostos a chama aberta ou a temperaturas acima das especificações da Intralox, esses produtos poderão se decompor e emitir gases tóxicos. Não exponha o sistema de esteira transportadora Intralox a temperaturas extremas ou a chama aberta. Esteiras retardantes de chamas estão disponíveis em algumas séries.

Antes de instalar, alinhar, limpar, lubrificar ou executar manutenção em esteiras transportadoras, engrenagens ou sistemas, consulte as regulamentações federais, estaduais e municipais em sua área quanto ao controle de energia perigosa/armazenada (bloqueio/etiquetagem).

Declaração de uso: este documento está incluído no âmbito da isenção de uso justo, sendo proibido qualquer outro tipo de uso.

O conteúdo deste documento é propriedade da Intralox. Os destinatários não podem divulgar o conteúdo a ninguém sem o consentimento por escrito da Intralox e só podem usar o conteúdo relacionado aos produtos da Intralox.

ÍNDICE

1 USANDO ESTE MANUAL.....	5
ACESSO E NAVEGAÇÃO.....	5
ATUALIZAÇÕES.....	5
2 INTRODUÇÃO.....	7
SOBRE A INTRALOX.....	7
SISTEMA HIGIÊNICO INTRALOX.....	7
RECURSOS DO CLIENTE.....	7
SISTEMA THERMODRIVE DE ESTEIRA SEM TENSÃO.....	9
3 PROJETO DO TRANSPORTADOR.....	11
CONSIDERAÇÕES SOBRE O PROJETO.....	11
PRINCÍPIOS DO PROJETO DA THERMODRIVE.....	11
RECOMENDAÇÕES DE HIGIENE PARA A THERMODRIVE.....	13
4 PROJETO DA ESTRUTURA DO TRANSPORTADOR.....	15
DIMENSÕES.....	15
ESTRUTURA.....	16
5 PROJETO DO EIXO MOTOR.....	19
EIXO DE ACIONAMENTO.....	19
ENGRENAGENS DE ACIONAMENTO.....	19
ROLETES MOTORIZADOS.....	20
LIMITADORES DE POSIÇÃO.....	21
LOCAL DO LIMITADOR DE POSIÇÃO POR TIPO DE ACIONAMENTO.....	23
RASPADOR DA ESTEIRA.....	25
CONSIDERAÇÕES SOBRE O RASPADOR ATUANDO COMO LIMITADOR.....	26
6 PROJETO DO EIXO CONDUZIDO.....	27
EIXO CONDUZIDO.....	27
ENGRENAGENS, RODAS E ROLETES.....	27
7 PROJETO DA SOLEIRA.....	29
DIRETRIZES GERAIS SOBRE TRILHOS DE SUPORTE.....	29
DISPOSIÇÃO RETA E PARALELA.....	29
DISPOSIÇÃO CHEVRON EM ÂNGULO.....	30
SOLEIRA PARA ESTEIRAS COM TALISCAS, GUARDA LATERAL OU ABERTURAS CENTRAIS NAS TALISCAS.....	31
8 PROJETO DO RETORNO.....	33
DIMENSÕES DA ESTEIRA.....	33
CURVATURA CATENÁRIA.....	33
GERENCIAMENTO DO ACÚMULO DA ESTEIRA.....	33
INSTRUÇÕES PARA O SUPORTE DO RETORNO.....	35
RETORNO COM TALISCAS OU GUARDAS LATERAIS.....	36
9 CONTENÇÃO DA ESTEIRA.....	39
RECOMENDAÇÕES DE HIGIENIZAÇÃO.....	40
10 TRANSPORTADORES CÔNCAVOS.....	43
SOLEIRA CONTÍNUA PARA ESTEIRAS SEM RANHURA.....	43
SOLEIRA EM FORMA DE V PARA ESTEIRAS COM UMA RANHURA.....	44
SOLEIRA EM FORMA DE U PARA ESTEIRAS COM DUAS RANHURAS.....	44
11 ALTERAÇÕES DE DIMENSÕES.....	45
VISÃO GERAL.....	45
CÁLCULO TOTAL DAS DIMENSÕES DA ESTEIRA.....	45
12 SELEÇÃO DE ESTEIRAS.....	49
VISÃO GERAL VISUAL.....	49
CONSIDERAÇÕES PARA SELEÇÃO DE ESTEIRAS.....	51
REFERÊNCIA DE DISPONIBILIDADE DE ESTEIRAS, RECURSOS E ACESSÓRIOS.....	53
13 FABRICAÇÃO DA ESTEIRA.....	79
OPÇÕES DE UNIÃO PARA ESTEIRAS.....	79
CONSIDERAÇÕES SOBRE A UNIÃO DE ESTEIRAS.....	79

RECURSOS DA ESTEIRA.....	83
ACESSÓRIOS DA ESTEIRA.....	84
14 COMPONENTES DA EXTREMIDADE DE ACIONAMENTO E CONDUZIDA.....	91
CONSIDERAÇÕES SOBRE A SELEÇÃO DO EIXO MOTOR.....	91
EIXOS.....	91
COMPONENTES DE RETENÇÃO.....	92
EZ TRACK.....	95
LIMITADORES DE POSIÇÃO.....	100
RASPADORES.....	104
COMPONENTES DE ACIONAMENTO THERMODRIVE.....	104
ENGRENAGENS, RODAS E ROLETES.....	106
15 COMPONENTES DA SOLEIRA E DO RETORNO.....	111
GUIAS DE DESGASTE / TRILHOS DE SUPORTE.....	111
EIXOS.....	112
ROLETES DE RETORNO.....	112
CONVERSOR COM CALHA.....	112
16 EQUIPAMENTO DE EMENDA.....	115
SISTEMA DE EMENDA THERMODRIVE V2.....	115
CONJUNTO THERMODRIVE DE EMENDA LISA.....	116
INSERTOS DO TABULEIRO DO EQUIPAMENTO DE SOLDA LISA.....	117
COMPONENTES SOBRESSALENTES DO EQUIPAMENTO DE EMENDA.....	117
PACOTE DE ACESSÓRIOS DO CONJUNTO DE EMENDA LISA S8140.....	118
FERRAMENTA PORTÁTIL DE PREPARO DA ESTEIRA LISA THERMODRIVE.....	119
TENSIONADOR DA ESTEIRA THERMODRIVE PARA ESTEIRA DE 50 MM DE PASSO.....	119
CONJUNTO DA FRESADORA DE EXTREMIDADE PARA ESTEIRA THERMODRIVE.....	120
FRESADORA DE EXTREMIDADE PARA ESTEIRA.....	120
17 PROPRIEDADES DO MATERIAL DA ESTEIRA.....	121
CONFORMIDADE DO MATERIAL.....	121
FATORES DE TEMPERATURA.....	121
GUIA DE RESISTÊNCIA QUÍMICA DA ESTEIRA.....	123

1 USANDO ESTE MANUAL

O *Manual de Engenharia e Tecnologia ThermoDrive* contém informações sobre a tecnologia ThermoDrive da Intralox. Para ver informações técnicas sobre a tecnologia de esteira de tração positiva central da ThermoDrive Série 8140, consulte as *Diretrizes de Projeto da ThermoDrive S8140* disponíveis em www.intralox.com. Navegue até *Recursos > Brochuras e guias técnicos* para visualizar documentos técnicos em seu idioma.

Para informações sobre produtos modulares plásticos da Intralox, acesse www.intralox.com para o *Manual de engenharia da esteira transportadora Intralox* atual.

As recomendações destas diretrizes de projeto foram consideradas corretas e apropriadas para a maioria das instalações. A falha em seguir as diretrizes apresentadas neste manual resulta em mau desempenho das esteiras ThermoDrive.

Entre em contato com a Intralox para obter assistência detalhada em projetos de transporte exclusivos ou extremos e também para estudar o uso de soluções ThermoDrive. Consulte os números de contato na contracapa do manual.

ACESSO E NAVEGAÇÃO

Manuais impressos são disponibilizados pelo Serviço de Atendimento ao Cliente da Intralox.

- Quando os manuais impressos estiverem em preto e branco, consulte as imagens coloridas no manual eletrônico.
- Manuais eletrônicos estão disponíveis para download em www.intralox.com.

ATUALIZAÇÕES

- O *Manual de Engenharia da Tecnologia ThermoDrive* é totalmente atualizado nos meses de março.
- Novos produtos lançados após a atualização não são adicionados ao manual até o mês de março seguinte.
- Novas informações de produto estarão disponíveis no Serviço de Atendimento ao Cliente da Intralox até que o manual seja atualizado.

2 INTRODUÇÃO

SOBRE A INTRALOX

Com mais de 50 anos de experiência, a Intralox continua a liderar o caminho em ajudar os clientes a atingir seus objetivos, oferecendo diversas soluções de transporte que agregam valor econômico significativo. A Intralox entrega tecnologia premium inovadora, com um modelo de negócios direto e uma estrutura global especializada por indústria.

Nossas equipes específicas para cada setor conhecem profundamente as aplicações dos clientes e oferecem suporte técnico e consultoria, além de atendimento 24 horas por dia, sete dias por semana. Ao trabalhar com a Intralox, você perceberá o nosso constante comprometimento em fornecer soluções e resolver os problemas dos clientes.

Através do seu pioneirismo em soluções de transporte higiênico, a Intralox entrega os resultados que importam para os clientes. Oferecemos desempenho operacional confiável, reduções de custos significativas, vantagem competitiva em mercados desafiadores e o mais elevado padrão de gestão de riscos à segurança alimentar. Continuamos a ir além dos padrões da indústria com novos produtos, equipamentos, soluções e serviços. O compromisso da Intralox com a inovação levou a mais de 1.400 patentes em vigor em todo o mundo. Quando nossos clientes possuem desafios, nós inventamos soluções inteligentes para atendê-los.

SISTEMA HIGIÊNICO INTRALOX

Entre em contato com a Intralox e descubra como o sistema higiênico completo atende aos seus mais complexos desafios de higienização:

- Esteiras e componentes higiênicos, como os nossos produtos ThermoDrive, que otimizam a performance da esteira usando tecnologia patenteada e livre de tensão
- Pesquisa e desenvolvimento com uma série de testes realizados por gabaritados especialistas do setor e colaboração global com os clientes
- Consultoria, formação e treinamento para melhorar a higienização, qualidade, engenharia e as operações do cliente em aplicações de segurança alimentar
- Suporte ao cliente com especialistas gabaritados e premiados nas suas respectivas áreas técnicas



RECURSOS DO CLIENTE

Entre em contato com a Intralox para obter assistência em projetos de transporte exclusivos e também para estudar o uso de soluções ThermoDrive. Consulte os números de contato na contracapa do manual.

ASSISTÊNCIA NA ENGENHARIA E REVISÃO DO PROJETO: a Intralox oferece assistência em engenharia design e revisões de projeto e análise computadorizada de aplicações específicas. A Intralox também fornece cálculos específicos para esteiras e acionamentos, assim como requisitos e sugestões de componentes.

ARQUIVOS CAD: AutoCAD.DXF para limitadores e engrenagens ThermoDrive. Os arquivos contêm detalhes do produto para uso em projetos de transportadores em CAD. Acesse www.intralox.com para obter os arquivos.

2 INTRODUÇÃO

CONSULTORIA E EDUCAÇÃO HIGIÊNICA: a Commercial Food Sanitation L.L.C., uma empresa da Intralox, integra consultoria estratégica, perícia e programas de treinamento para fornecer soluções duráveis aos desafios de segurança alimentar e saneamento para plantas de processamento de alimentos em todo o mundo. Acesse www.commercialfoodsantiation.com para obter mais informações.

LITERATURA DO PRODUTO: para obter os manuais do usuário e documentos adicionais sobre o produto ThermoDrive, visite www.intralox.com. Navegue até *Recursos > Brochuras e Guias técnicos*.

INFORMAÇÕES SOBRE A EMPRESA, O PRODUTO E A APLICAÇÃO: para obter informações sobre a Intralox, os recursos do produto e as aplicações do produto, acesse www.intralox.com.



SISTEMA THERMODRIVE DE ESTEIRA SEM TENSÃO

A tecnologia ThermoDrive da Intralox combina material termoplástico homogêneo e a tração positiva da esteira modular plástica com uma solução patenteada exclusiva de engrenamento. Essa combinação é responsável por um sistema de esteira exclusivo e livre de tensão com benefícios excepcionais ao cliente.

- Elimina os custos e a complexidade dos ajustes associados ao gerenciamento de um sistema de esteira tensionado, de acionamento positivo ou plano.
- Fornece desempenho de acionamento confiável e previsível e reduz custos.
- Prolonga a vida útil da esteira, minimiza o desgaste dos componentes e melhora o rendimento do produto.

A tecnologia ThermoDrive traz novas oportunidades em matéria de projetos higiênicos de transporte.

- A característica leve e aberta do transportador faz com que as esteiras possam ser levantadas para as tarefas de limpeza com facilidade.
- O acesso fácil aos componentes e o projeto do transportador possibilita a limpeza no próprio local sem a necessidade de ajuste.
- A esteira homogênea facilita as mudanças rápidas de produto e também conta com características de secagem rápida.



3 PROJETO DO TRANSPORTADOR

CONSIDERAÇÕES SOBRE O PROJETO

O sistema de esteira livre de tensão ThermoDrive da Intralox oferece diversos estilos, materiais e cores de esteira. Opções adicionais de fabricação, como taliscas, guardas laterais, ranhuras e perfurações, também podem ser adicionadas à esteira.

Para fazer as seleções apropriadas ao projetar para uma determinada aplicação, considere as condições operacionais e ambientais, tais como:

- Requisitos de transporte (horizontal, elevatório, inclinado)
- Dimensões gerais da esteira instalada
- Velocidade de percurso da esteira
- O transporte do produto (peso, forma, tamanho, temperatura, teor de umidade, textura, natureza de fricção)
- Processos (resfriamento, lavagem, enxágue, drenagem, secagem, limpeza)
- Requisitos higiênicos
- Ambiente de operação (temperatura, umidade, natureza química, natureza abrasiva)
- Tipo de acionamento (final, central)
- Limitações do espaço ou das instalações

As informações contidas neste manual cobrem as diretrizes básicas de projetos de transportadores para o sistema de esteira livre de tensão ThermoDrive vendido pela Intralox. Essas são as recomendações gerais para a maioria das aplicações. A Intralox pode ajudar a identificar o melhor projeto de transportador para sua aplicação. Para obter mais informações, entre em contato com o Serviço de Atendimento ao Cliente da Intralox.

PRINCÍPIOS DO PROJETO DA THERMODRIVE

- Nunca opere uma esteira ThermoDrive com tensão. Consulte [Projeto do retorno](#)
NOTA: As esteiras ThermoDrive Série 8140 podem operar sob leve pré-tensionamento. Consulte as [Diretrizes de Projeto da ThermoDrive Série 8140](#) disponíveis em www.intralox.com. Entre em contato com o Grupo de Serviços Técnicos (TSG) da Intralox para ver mais informações.
- Certifique-se de que a esteira possua comprimento extra e fique mais folgada no retorno. Instale limitadores de posição corretamente e com a devida rigidez para garantir a operação livre de tensão da ThermoDrive.



Figura 1: Esteira livre de tensão

- Instale os limitadores de posição em uma estrutura rígida e alinhe-os com as engrenagens de acionamento. Consulte [Limitadores de posição](#).

3 PROJETO DO TRANSPORTADOR

- Evite que a esteira se curve de modo a não respeitar o diâmetro de retroflexão mínimo recomendado da esteira. Certifique-se de que todas as transições, roletes, rodas e engrenagens estão no raio de retroflexão mínimo ou acima dele.

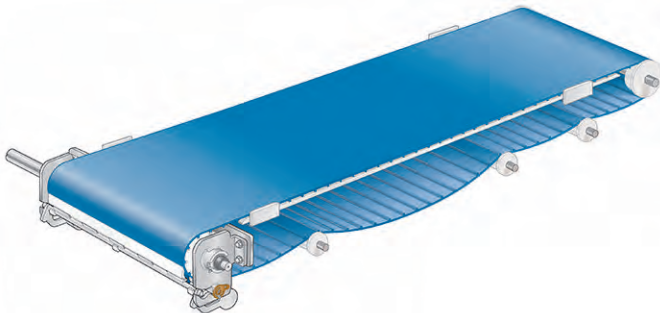

Figura 2: Componentes no raio mínimo de dobra ou acima dele

- Trave as engrenagens, roletes ou rodas de suporte em eixos nas extremidades conduzidas e de alimentação de entrada.

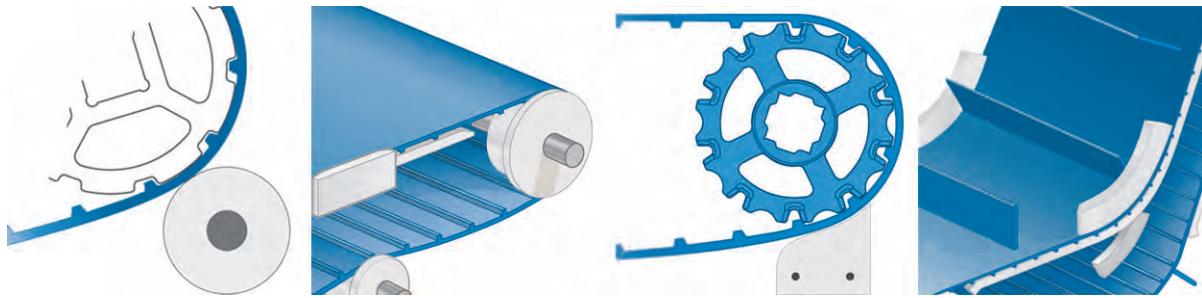

Figura 3: Eixos com componentes travados

NOTA: Para projetos de modernização, a Intralox pode ajudar a determinar a melhor maneira de implementar os recursos de projeto necessários para o desempenho ideal. Entre em contato com o Serviço de Atendimento ao Cliente da Intralox para obter mais informações a respeito dos detalhes para cada tipo de aplicação.



Figura 4: Componentes da esteira transportadora

NOTA: O número e o tipo real dos limitadores de posição (A) podem ser diferentes da ilustração. A localização desejada do bloco de contenção (D) pode ser diferente da ilustração.

Consulte www.intralox.com para acessar os manuais de manutenção e instalação dos equipamentos ThermoDrive.

RECOMENDAÇÕES DE HIGIENE PARA A THERMODRIVE

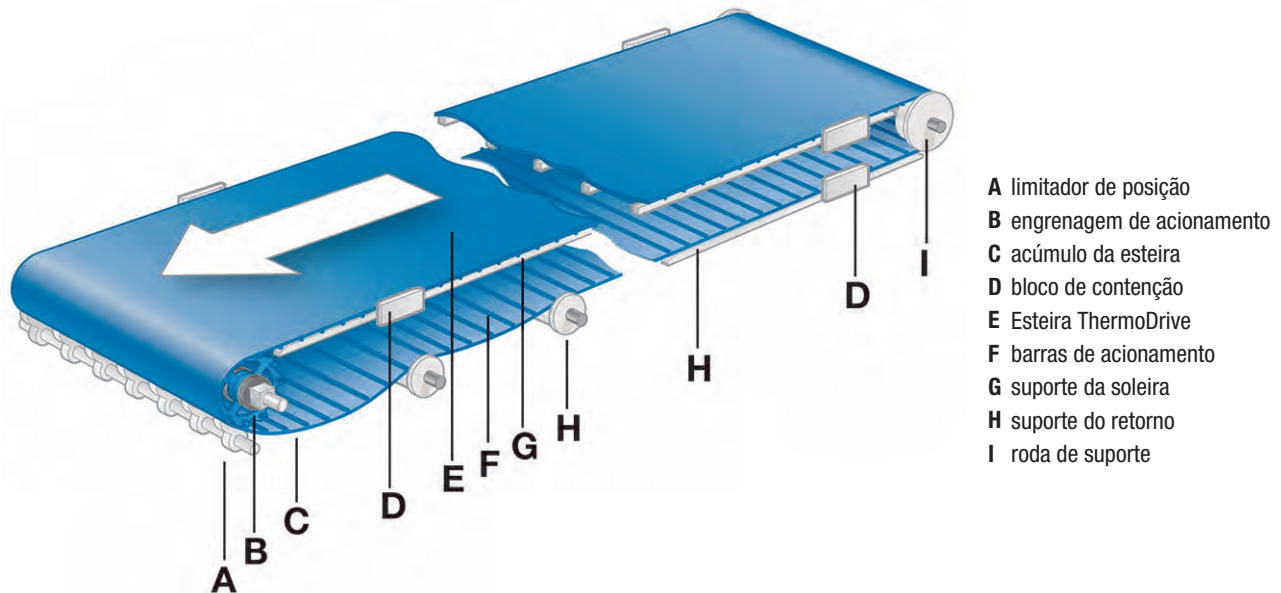
Implementar os princípios do projeto da ThermoDrive e outras recomendações de projeto neste documento viabiliza uma performance operacional superior da ThermoDrive. Colocar as recomendações de higiene em prática também aumenta o nível de higiene e minimiza os riscos inerentes a equipamentos de transporte de alimentos.

PRINCÍPIOS DE HIGIENE DO PROJETO

Compreenda e siga normas, diretrizes e princípios de projeto higiênicos de grande reputação, assim como exigências regulatórias, na hora de projetar sistemas de transporte ThermoDrive para aplicações da indústria alimentícia. A [Commercial Food Sanitation](#) promove os seguintes princípios, padrões e diretrizes de projeto:

- Projete equipamentos a partir de materiais compatíveis e não-tóxicos. Os materiais devem aguentar os processos de produção e higienização pretendidos, o produto alimentício transportado e o ambiente de processamento. Sempre que possível, evite superfícies revestidas, pintadas ou emplacadas.
- Projete equipamentos para uma excelente performance operacional sanitária.
 - Projete e construa equipamento para facilitar as tarefas de higienização e manutenção.
 - Mantenha as estruturas o mais simples possível para proporcionar acesso aberto a todas as áreas durante a higienização.



Figura 5: Chassi simples de fácil acesso aberto para higienização

- Minimizar as ferramentas necessárias para os protocolos de higienização, manutenção e inspeção.
- Sempre que possível, evitar fixadores, especificamente nas áreas de contato com o produto e acima das superfícies de contato expostas do produto.
- Evitar a contaminação cruzada durante a desmontagem por meio do projeto de armazenamento de componentes na estrutura do transportador.
- Certificar-se de que os sistemas de equipamentos adjacentes sejam higienicamente compatíveis com os transportadores.
- Certificar-se de que há espaço adequado entre o transportador e as superfícies de contato e outros equipamentos de processamento.
- Considerar o projeto higiênico de todos os espaços e utilitários protegidos.

3 PROJETO DO TRANSPORTADOR

- Projete e construa equipamentos para impedir o ingresso, sobrevivência e multiplicação de micro-organismos.
 - Evite a coleta de líquidos por meio do projeto de componentes de autodrenagem.

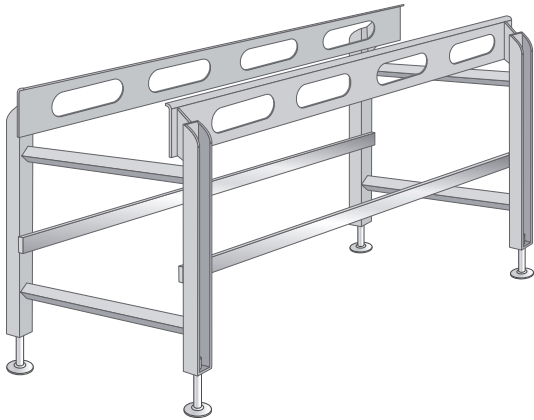

Figura 6: Corrija a montagem da junta

- Descarte ou reduza, tanto quanto possível, fabricação oca não hermeticamente selada em áreas expostas de contato de produto ou acima destas.
- Elimine vãos, juntas sobrepostas, juntas de encaixe e fechos sempre que possível.
- Certifique-se de que as juntas e soldas estejam lisas, suavizadas e livre de vãos, rachaduras e marcas de corrosão.
- Certifique-se de que os cantos internos com menos de 135 graus tenham um raio mínimo de 0,125 pol (3 mm).
- Sempre que possível, evite projetos com montagens de encaixe tubulares, encaixe por prensagem ou retração.

NOTA: Confira mais recomendações de higiene ao longo deste manual.

RECOMENDAÇÕES GERAIS DE LIMPEZA NO LOCAL

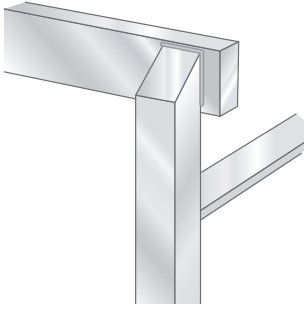
Recomendações gerais de limpeza segura no local (CIP):

- Fileira única do bocal do ventilador em cada coletor
- Bocal do ventilador de 50 graus
- 5 pol (13 cm) ou mais da ponta do bocal à esteira
- O padrão de pulverização é a 90 graus da esteira
- A pressão da água está entre 150 PSI (10 bar) e 250 PSI (17 bar)
- Volume mínimo de água = volume por minuto por bocal × número de bocais
- A temperatura da água está entre 120 °F a 130 °F (49 °C a 54 °C)
- As velocidades mais altas da esteira são mais eficientes

NOTA: Para especificações CIP fora dessas recomendações, entre em contato com o TSG.

RECURSOS DE ALTO PADRÃO DE HIGIENE

Consulte as informações e padrões sanitários mais atualizados na hora de implementar as diretrizes de projetos ThermoDrive para cumprir com rigorosas normas de higiene. Considere informações de organizações tais como:

- American Meat Institute (AMI)
- Grocery Manufacturers Association (GMA)
- 3-A Sanitary Standards, Inc.
- European Hygienic Engineering and Design Group (EHEDG)
- NSF International Food Safety and Health Sciences Divisions

NOTA: Considerar a consulta das seguintes normas: EN 1672-2 (European Committee for Standardization), NSF/ANSI/3A 14159-3 (2019), EC 852 (Conselho Europeu, 29 de abril de 2004) e EC 853 (Conselho Europeu, 29 de abril de 2004).

4 PROJETO DA ESTRUTURA DO TRANSPORTADOR

DIMENSÕES

Determinadas dimensões são necessárias em todos os transportadores que usam esteira ThermoDrive. Projeto das dimensões da estrutura do transportador baseado na série de esteira ThermoDrive e tamanho da engrenagem.

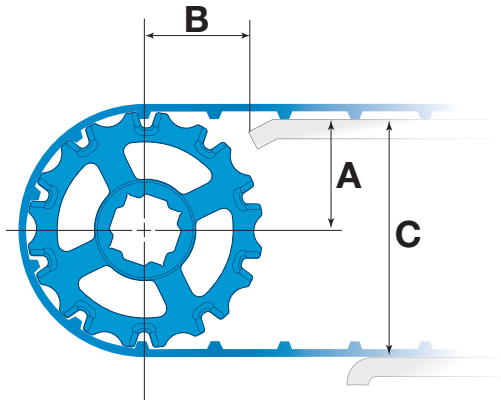

- A Distância entre a linha de centro do eixo da engrenagem e o topo da soleira
- B Distância entre a linha de centro do eixo da engrenagem e o início da soleira
- C Distância entre o topo da soleira e o topo do retorno

Figura 7: Dimensões da estrutura do transportador das séries 8026 e 8050

S8026										
Diretrizes das dimensões da estrutura do transportador										
Descrição da engrenagem S8026					A		B		C	
Diâmetro do passo		Diâmetro externo		Número de dentes	pol	mm	pol	mm	pol	mm
pol	mm	pol	mm							
2,0	51	1,9	48	6	0,75	19	1,70	43	1,87	48
2,5	64	2,5	64	8	1,06	27	2,01	52	2,50	64
3,2	81	3,2	81	10	1,39	35	2,34	60	3,16	81
3,9	99	3,8	97	12	1,71	43	2,66	68	3,80	97
6,4	163	6,4	162	20	2,99	76	3,40	87	6,36	162

S8050										
Diretrizes das dimensões da estrutura do transportador										
Descrição da engrenagem S8050					A		B		C	
Diâmetro do passo		Diâmetro externo		Número de dentes	pol	mm	pol	mm	pol	mm
pol	mm	pol	mm							
4,0	102	3,7	94	6	1,68	42	2,53	65	3,71	95
5,2	132	5,0	127	8	2,32	58	2,97	76	4,97	127
6,5	165	6,3	160	10	2,95	75	3,35	86	6,24	159
7,7	196	7,6	193	12	3,61	91	3,71	95	7,55	192
10,3	262	10,1	255	16	4,84	123	4,32	110	10,03	255

4 PROJETO DA ESTRUTURA DO TRANSPORTADOR

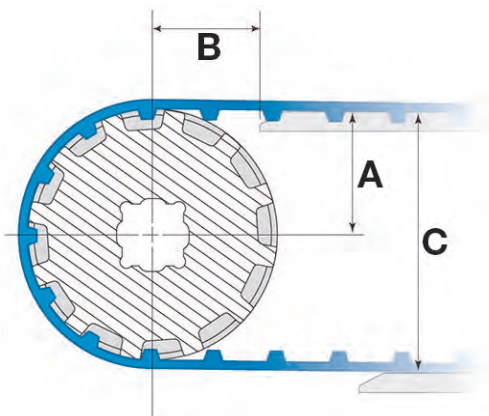

- A** Distância entre a linha de centro do eixo da engrenagem e o topo da soleira
B Distância entre a linha de centro do eixo da engrenagem e o início da soleira
C Distância entre o topo da soleira e o topo do retorno

Figura 8: Dimensões da seção transversal da estrutura do transportador S8140

S8140										
Diretrizes das dimensões da estrutura do transportador										
Descrição da engrenagem S8140					A ($\pm 0,125$ pol [3 mm])		B (máximo) ^a		C (mínimo)	
Diâmetro do passo		Diâmetro externo		Número de dentes	pol	mm	pol	mm	pol	mm
pol	mm	pol	mm							
5,1	130	5,0	127	10	2,38	61	4,18	106	5,14	130
6,2	156	6,0	153	12	2,90	74	4,30	109	6,16	156
9,5	235	9,1	232	18	4,43	113	4,61	117	9,24	235

^a Os números listados garantem que as extremidades do trilho da soleira não estejam a mais de 3 pol de distância do engate dos dentes. Dependendo da altura da soleira, dimensões B menores são aceitáveis, desde que o trilho da soleira não entre em contato com a engrenagem.

ESTRUTURA

Os sistemas de esteira ThermoDrive livre de tensão exigem uma estrutura do transportador apropriado para uma esteira instalada com folga. O projeto deve incluir espaços abertos e juntas mínimas para saneamento e manutenção adequados com base na aplicação.

- Certifique-se de que o projeto da estrutura possibilite o levantamento da esteira e a limpeza no transportador ou a remoção da esteira fechada para uma limpeza facilitada do transportador.
- Confirme que o chassi do transportador possibilite a instalação da esteira e reparos futuros. Por exemplo, providenciar uma área acima da soleira para emenda da esteira ou um projeto de transportador em módulos ou articulável para a instalação da esteira fechada.

Dados de componentes estruturais		
Componentes	Material recomendado	Acabamento da superfície
Estrutura do transportador na área de contato com o produto	Aço Inoxidável 316 ou 304	Não ultrapassar Ra32 micropolegadas (Ra0,8 μ m)
Parte estrutural do transportador e guardas fora da área de contato com o produto	Aço inoxidável 304	Não ultrapassar Ra125 micropolegadas (Ra3,2 μ m)

4 PROJETO DA ESTRUTURA DO TRANSPORTADOR

RECOMENDAÇÕES DE HIGIENIZAÇÃO

Revisar os Princípios de Higiene do Projeto antes de seguir estas recomendações. Consulte [Princípios de higiene do projeto](#)

Estrutura geral

- Mantenha a construção do transportador o mais simples possível.
 - Use materiais resistentes a agentes químicos.
 - Se possível, use perfis sólidos e arredondados ou em ângulo. Use perfis quadrados somente quando posicionados em um ângulo para que a água seja drenada totalmente.
 - Descarte tubulações ocas e as juntas vedadas não hermeticamente quando for possível, pelo menos nas áreas de contato do produto exposto ou acima delas.
 - Vede totalmente componentes ocas com soldas contínuas para evitar a contaminação interior.
 - Evite tampar ou perfurar componentes de transportador que sejam ocas.
 - Utilize fixadores quando não for possível usar juntas vedadas hermeticamente.
 - Elimine rosca expostas, vãos, juntas de sobreposição e juntas de encaixe.
 - Solde completamente as conexões com um raio mínimo de 0.125 pol (3 mm).
 - Em todas as zonas de contato do produto, esmerilhe todas as soldas até que estejam niveladas.
 - Faça o polimento de todas as superfícies externas à Ra necessária usando técnicas de polimento manual, polimento por esferas ou polimento elétrico. Efetue a passivação da superfície quando necessário para atender aos requisitos.
- NOTA:** Não passivar com qualquer ThermoDrive ou outra esteira Intralox presente na sala. A passivação de ácido nítrico destrói as esteiras de polímero ThermoDrive e outras da Intralox.
- Instale mecanismos para levantamento de esteira simples e para remoção de eixo conduzido. Certifique-se de haver acesso fácil a todos os componentes da estrutura sob a esteira e dentro da estrutura para limpeza, higienização e inspeção.
 - Inspeccione periodicamente a estrutura do transportador com relação a marcas de desgaste, perfurações e rachaduras.

Suportes da estrutura

- Minimize a quantidade de pés de apoio e levante as travessas do transportador sempre que possível.
 - Localize as travessas sob os suportes de retorno da esteira, para que uma esteira com folga não se curve para dentro das travessas.
 - Respeite um espaço mínimo de 18 pol (457 mm) entre o piso e a superfície de contato direto com o produto (A). Por exemplo: o lado da esteira que fica em contato com o produto enquanto está no percurso de retorno e também os rolos de retorno que ficam em contato com essa superfície.
 - Trabalhe com um espaço mínimo de 12 pol (305 mm) entre o piso e a parte mais baixa da estrutura do transportador inferior (B).
- Projete as conexões dos pés sem vãos, juntas sobrepostas ou de encaixe e use soldas de alta qualidade.
- Projete transportadores portáteis com afastadores totalmente soldados entre as pernas, logo acima dos rodízios e as placas superiores. Incline a placa superior de 0,125 a 0,250 pol (3,2 a 6,4 mm) para drenagem.
- Trabalhe com ajustes de pés rosqueados de uma das duas formas possíveis:
 - Use apenas ajustes de pés rosqueados que possam ser totalmente vedados hermeticamente, mas que não fiquem dentro da estrutura principal de suporte.
 - Use ajustes de pés externos com superfícies totalmente externas e que podem ser higienizadas.

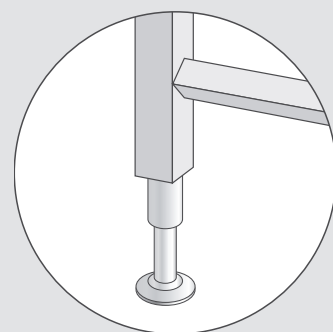
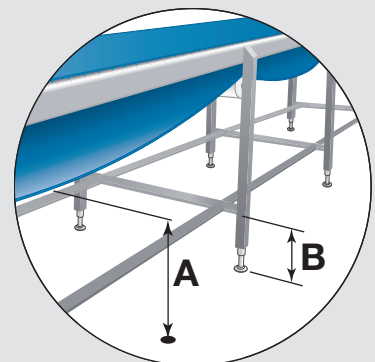
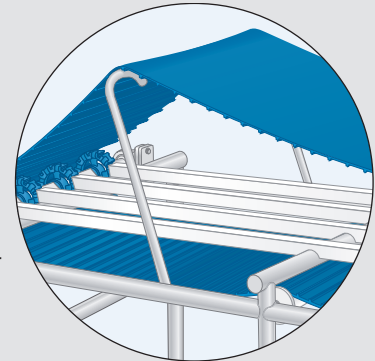
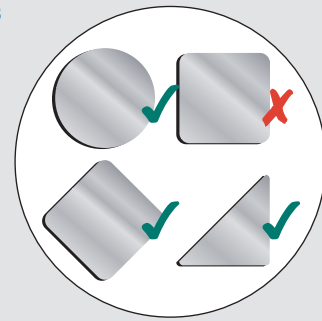

4 PROJETO DA ESTRUTURA DO TRANSPORTADOR

RECOMENDAÇÕES DE HIGIENIZAÇÃO

- Use as seguintes diretrizes ao fixar pés ou placas do transportador no piso.
 - Trabalhe com pés e apoios do equipamento em piléres de alvenaria elevados com vedação sob os pés.
 - Se parafusar os pés diretamente no piso, opte por placas de apoio liso sem concavidades. Use o mínimo de fechos, vedação compatível e limpeza profunda frequente.
 - Projete pernas sólidas em aço inoxidável sem os pés para instalação dentro de um piso de alvenaria sólido com argamassa de alvenaria adequadamente classificada.

NOTA: Pernas sem pés não são apropriadas em pisos revestidos de alvenaria ou em algumas aplicações de ladrilhos.

5 PROJETO DO EIXO MOTOR

O sistema de esteira ThermoDrive suporta vários projetos de acionamento:

- Eixos, engrenagens e limitadores de posição
- roletes motorizados com limitadores de posição e geometria de acionamento aprovados pela Intralox
- Componentes de Acionamento Intralox

Dependendo do processo e do produto, certos métodos de acionamento proporcionam uma solução mais higiênica.

EIXO DE ACIONAMENTO

Eixos quadrados proporcionam máxima eficiência de acionamento da esteira. Eixos quadrados possibilitam a transmissão positiva de torque às engrenagens sem chavetas e rasgos de chavetas.

- Escolha eixos quadrados de aço inoxidável 303, 304, 316 ou 17-4 PH.
- Os eixos das engrenagens devem ser presos no nível da estrutura do transportador e alinhados de acordo com o percurso da esteira. Não é necessário efetuar nenhum outro ajuste.
- Escolha o eixo padrão de 1,5 pol, 2,5 pol, 40 mm ou 60 mm, para garantir rigidez suficiente para minimizar a deflexão na maioria das aplicações.
- Trave cada engrenagem de acionamento no local no eixo.
- Ao usar anéis de retenção circulares de aço inoxidável, considere a largura do cubo do cubo da engrenagem ao definir os locais da ranhura do anel de retenção nos eixos quadrados.
- Use anéis de retenção bipartidos para serviço pesado conforme necessário.
- Para obter anéis de retenção, espaçadores de engrenagem e opções personalizadas de eixo quadrado da Intralox, consulte [Componentes da extremidade de acionamento e conduzida](#).



Figura 9: Componentes do eixo de acionamento quadrado

ENGRENAGENS DE ACIONAMENTO

Selecione engrenagens ThermoDrive da Intralox com base nos requisitos de higienização e nas séries de esteiras ThermoDrive. Projetar o sistema de acionamento com base nos seguintes requisitos de instalação:

5 PROJETO DO EIXO MOTOR

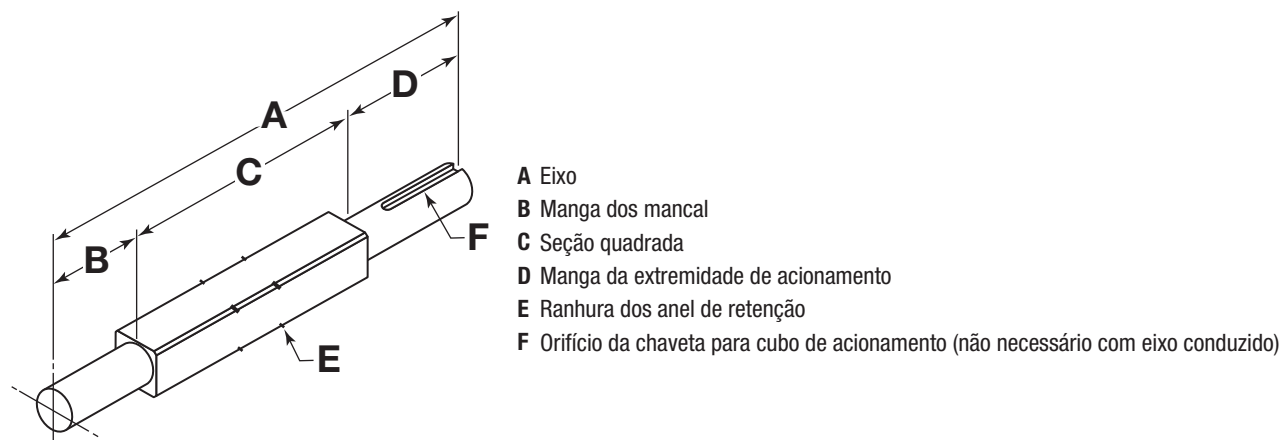
- Instale as engrenagens externas de forma que a borda externa do dente da engrenagem esteja a 0,5 - 1,5 pol (13 - 38 mm) da borda da esteira. Mantenha a distância a menor possível.
 - Para esteiras com taliscas, solicite um recuo da talisca grande o bastante para atender aos critérios de folgas e de alinhamento entre engrenagem e limitador.
 - Para esteiras ThermoLace™, a borda externa do dente da engrenagem deve estar a um mínimo de 1 pol (25 mm) da borda da esteira. Manter essa distância da borda da esteira impede que a engrenagem fique presa nas bordas da ThermoLace.



Figura 10: Instalação das engrenagens externas

- Posicione as engrenagens do modo mais simétrico possível, com um espaçamento de até 3 pol (76 mm) da linha de centro.
- Previna o encurvamento da esteira em mais do que 0,08 pol (2 mm) entre engrenagens durante a operação por adicionar mais engrenagens.
- Limite o movimento lateral da engrenagem a $\pm 0,125$ pol. (3 mm) usando espaçadores de engrenagem, anéis de retenção ou ambos.

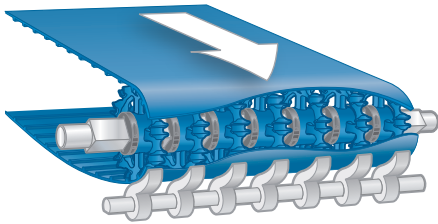
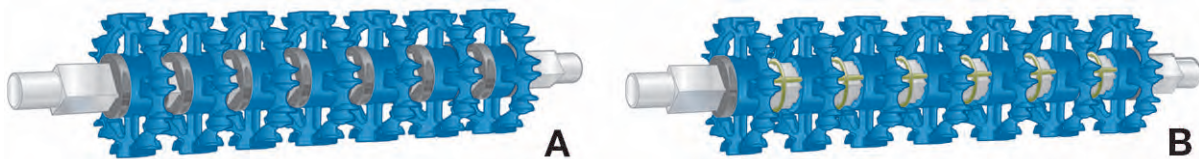

A Anéis de retenção

B Espaçadores de engrenagem

Figura 11: Anéis de retenção e espaçadores de engrenagem

- Considere o uso de engrenagens empilhadas em aplicações de carga pesada (mais de 50% de tração da esteira) ou quando uma raspagem com alta precisão for imprescindível.



Figura 12: Engrenagens empilhadas

ROLETES MOTORIZADOS

Caso escolha polias motorizadas, aplique as instruções a seguir. A Intralox pode ajudar a avaliar a seleção da polia para sua aplicação. Para obter mais informações, entre em contato com o Serviço de Atendimento ao Cliente da Intralox.

- Escolha uma unidade de acionamento rígida que abranja toda a largura da esteira, com dentes não maleáveis e que atenda às especificações da ThermoDrive.
- Certifique-se de que a superfície da polia tenha características aceitáveis de resistência ao desgaste e um coeficiente de atrito (COF) de 0,35 ou menos em relação à esteira.

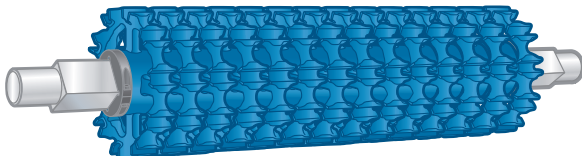
Por exemplo: a estrutura pode ser feita de acetil, polietileno de peso molecular ultra-alto (UHMW-PE), aço inoxidável 304 ou 316 ou revestida de poliuretano rígido. Uma camada de poliuretano de rigidez inadequada se desgasta rapidamente e abrevia a vida da polia motorizada. As opções dependem da aplicação.

5 PROJETO DO EIXO MOTOR

RECOMENDAÇÕES DE HIGIENIZAÇÃO

- Use uma geometria contínua que abranja toda largura para minimizar junções e fendas.
- Certifique-se de que os materiais da superfície da polia sejam aprovados no que tange ao contato com o produto pelas agências regulatórias correspondentes.
- Certifique-se de que o conjunto de acionamento tenha uma exposição mínima de parafusos e use um lubrificante adequado para alimentos.
- Ajuste as extremidades do eixo em oblongos para desmontagem da unidade sem uso de ferramentas ou a remoção para limpeza.

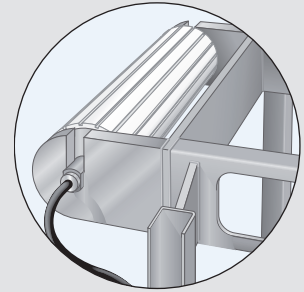

LIMITADORES DE POSIÇÃO

A operação da esteira patenteada livre de tensão ThermoDrive exige o uso de limitadores de posição na forma de sapatas curvas, roletes circulares e raspadores, entre outros projetos. Os limitadores de posição garantem um encaixe contínuo entre as esteiras ThermoDrive e as engrenagens de acionamento sem exercer tensão.

Para limitadores de posição em estilo sapata da Intralox e roletes disponíveis, consulte [Componentes da extremidade de acionamento e conduzida](#).

Para ver informações sobre o pré-tensionamento de esteiras S8140, consulte as *Diretrizes de Projeto da ThermoDrive Série 8140*, disponíveis em www.intralox.com.

Entre em contato com o Serviço de Atendimento ao Cliente da Intralox para obter mais informações a respeito dos detalhes para cada tipo de aplicação.

ORIENTAÇÕES DOS LIMITADORES DE POSIÇÃO

- Para um projeto ideal de acionamento final, use limitadores de posição do tipo sapata, côncavos, que abranjam um mínimo de três barras de acionamento S8026, duas barras de acionamento S8050 ou três terminais de acionamento S8140.
- Use roletes ou raspadores como limitadores em determinadas aplicações.
 - Use roletes como limitadores apenas em aplicações abrasivas de acionamentos finais.
 - Monte limitadores de roletes em um eixo mancalizado.
 - Use limitadores de roletes para aplicações de acionamento central. Consulte [Local do limitador de posição por tipo de acionamento](#)
 - Use raspadores como limitadores apenas em aplicações de serviço muito leve. Consulte [Considerações sobre o raspador atuando como limitador](#)
- Certifique-se de que o material da superfície de contato da esteira limitadora seja UHMW-PE com peso molecular de 3,500,000 Da (amu) ou superior, não lubrificado, natural (sem cor, sem aditivos) e rugosidade máxima da superfície de 63 Ra. Nunca use um limitador com uma superfície de contato de acetato.

ESPAÇAMENTO E ALINHAMENTO DOS LIMITADORES DE POSIÇÃO

- Certifique-se de que as estruturas de montagem do limitador sejam suficientemente rígidas para suportar 40% da carga da esteira. Por exemplo: evite que a barra transversal ou a viga de montagem sofram deflexão superior a 0,05 pol (1,25 mm) sob uma carga uniformemente distribuída de 40% da tração calculada da esteira.
- Alinhe os limitadores com as engrenagens de acionamento para que possam suportar a esteira engrenada.
- Posicione os limitadores no estilo sapata com um espaçamento de 0,005 a 0,05 pol (0,13 a 1,25 mm) entre a esteira engrenada e o limitador. Limitadores muito distantes da esteira provocam problemas no engrenamento da esteira.

5 PROJETO DO EIXO MOTOR

- Certifique-se de que os limitadores de posição não exerçam pressão através da esteira ou sobre as engrenagens. Limitadores que fuma interrupção intermitente à engrenagem de acionamento podem causar uma interrupção intermitente no acionamento e produzir ruídos na operação de acionamento.

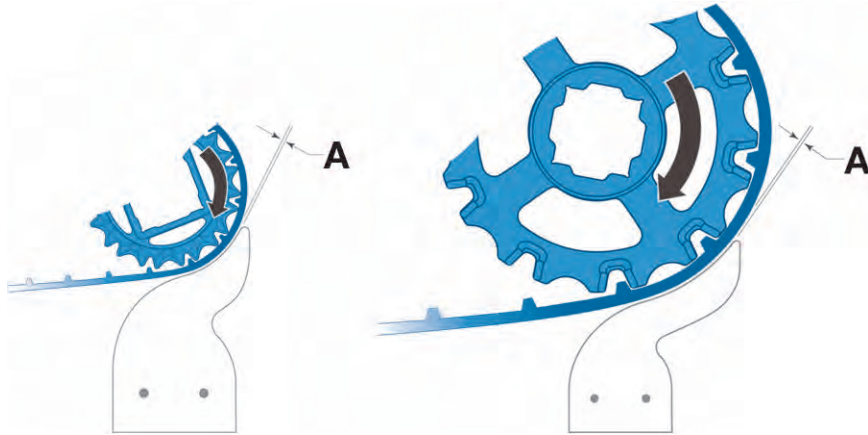

A espaçamento de 0,13 a 0,05 pol (1,25 a 0,005 mm)

Figura 13: Posicionamento correto do limitador

- Posicione os limitadores de roletes com um espaçamento de até 0,02 pol (0,5 mm) entre a esteira engrenada e o rolete.
- Mantenha um dente levantado abaixo da correia ao ajustar o limitador do rolete. Se um encaixe de acionamento entre os dentes levantados estiver no rolete durante a instalação, o rolete pode ser instalado muito próximo à engrenagem. Uma instalação mal feita pode fazer com que a esteira se agarre na partida, danificando-a.

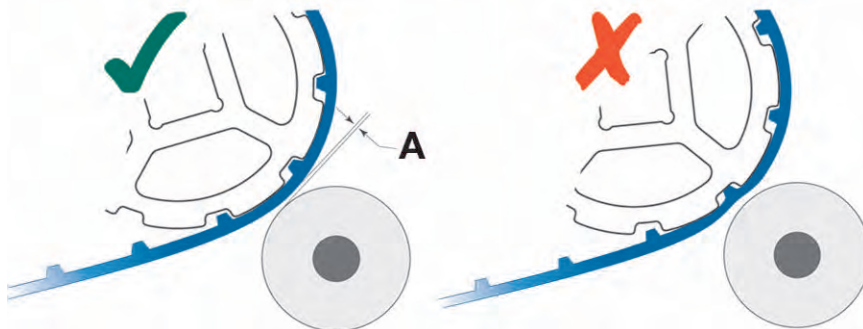

A espaçamento de 0,02 pol (0,5 mm)

Figura 14: Posicionamento correto do dente da engrenagem sob a esteira ao ajustar o limitador de rolete

- Programe-se para realizar inspeções periódicas para verificar o desgaste do limitador e se a montagem está bem presa. Substitua periodicamente os limitadores de posição ou ajuste suas localizações para manter o espaçamento adequado.

ESTEIRAS SEM ACESSÓRIOS

- Posicione a estrutura de suporte do limitador no sentido lateral ao longo da largura da esteira e paralelo ao eixo de acionamento.

5 PROJETO DO EIXO MOTOR

- Para engrenagens com ou sem espaçamento, alinhe os limitadores com engrenagens com um espaçamento da linha de centro de até 3 pol (76 mm).



Figura 15: Alinhamento correto e folga mínima para esteiras sem acessórios

ESTEIRAS COM ACESSÓRIOS

- Alinhe um limitador a cada engrenagem de acionamento externa.
- Mantenha uma folga de 0,25 pol (6 mm) entre as bordas da talisca ou da guarda lateral e as bordas do limitador de posição (A) em temperatura ambiente.
- Certifique-se de que haja um recuo mínimo da talisca ou da guarda lateral de 1,25 pol (32 mm) (B) para permitir a instalação de limitadores de posição.
- Mantenha uma folga de 0,125 pol (3 mm) entre a borda da esteira e os componentes de contenção (C) em temperatura ambiente.

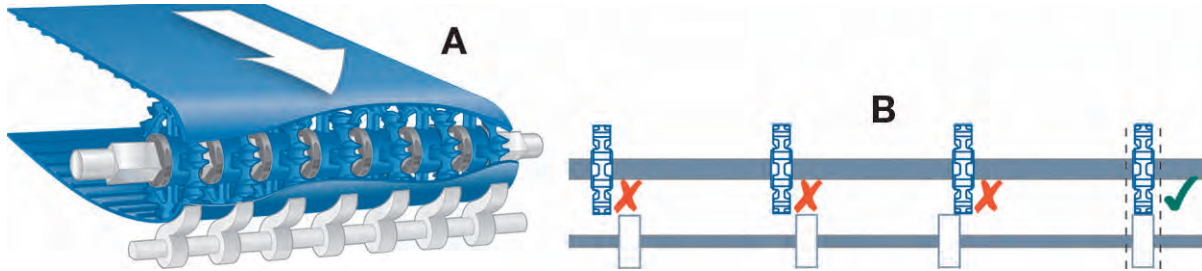
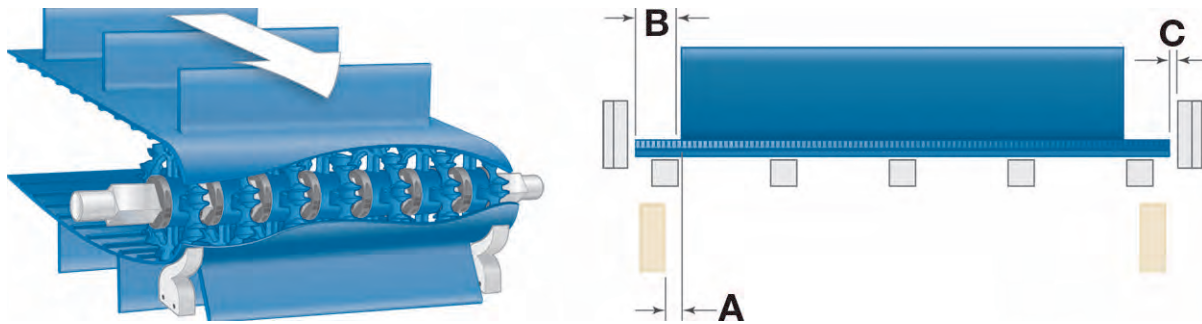

A folga de 0,25 pol (6 mm)

B folga de 1,25 pol (32 mm)

C folga de 0,125 pol (3 mm)

Figura 16: Alinhamento e folga corretos para esteiras com acessórios

LOCAL DO LIMITADOR DE POSIÇÃO POR TIPO DE ACIONAMENTO

ACIONAMENTO NA EXTREMIDADE

O projeto ideal de acionamento na extremidade possibilita que a esteira opere com capacidade de tração máxima e um envolvimento de 165 -180 graus.

5 PROJETO DO EIXO MOTOR

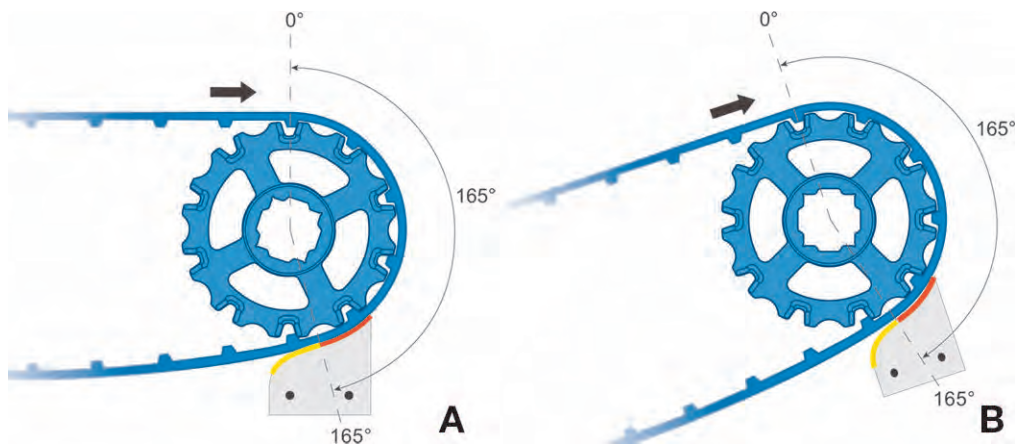

A 165 a 180° a partir do topo da engrenagem

B 165 a 180° a partir do topo da engrenagem na inclinação

Figura 17: Posicionamento do limitador de posição do acionamento final

ACIONAMENTO CENTRAL

Para projetos de acionamento central, use as recomendações a seguir para locais e tipos de limitadores de posição e engrenagens.

- Use uma engrenagem de acionamento central com pelo menos 10 dentes.
 - Se se tratar de uma esteira com taliscas, entre em contato com o Serviço de Atendimento ao Cliente para receber sugestões específicas para a aplicação em questão.



Figura 18: Locais da engrenagem de acionamento central e do limitador de posição

5 PROJETO DO EIXO MOTOR

- Use limitadores de roletes para obter um envolvimento de 90 graus da esteira. Esse método também proporciona um sistema de acionamento compacto.
 - Os diâmetros dos limitadores de roletes devem atender ou exceder o diâmetro de retroflexão da esteira.
 - Para um acionamento bidirecional, posicione os limitadores de roletes nas posições de 135 graus e 225 graus a partir do centro do topo.
 - Para um acionamento unidirecional com o acionamento próximo à extremidade de saída, posicione um limitador de rolete no local em que a esteira entra em contato primeiro com as engrenagens. Em seguida, posicione um segundo limitador de rolete aproximadamente a 90° do primeiro.

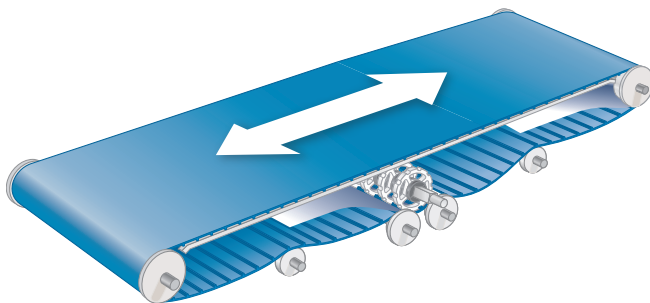
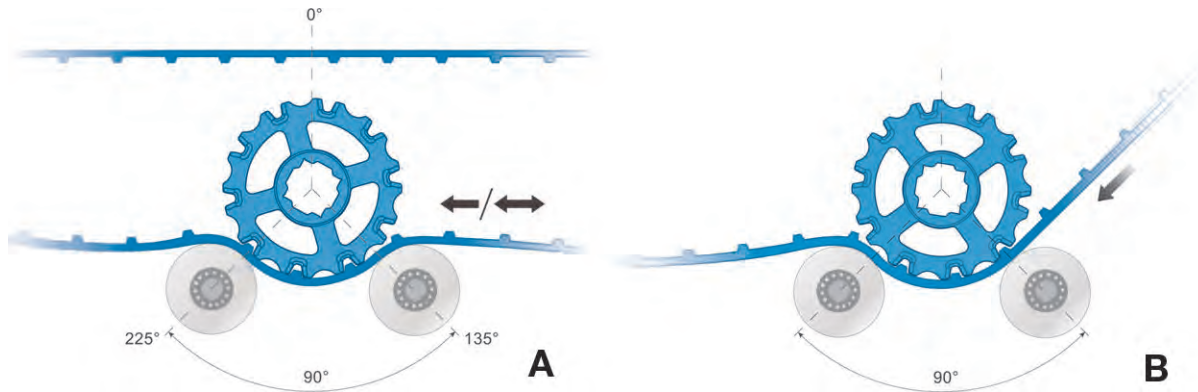

A Posições do limitador do rolete de acionamento bidirecional

B Posições do limitador do rolete de acionamento unidirecional

Figura 19: Posições do limitador do rolete de acionamento bidirecional e unidirecional

RECOMENDAÇÕES DE HIGIENIZAÇÃO

- Quando possível, projete a montagem dos limitadores de posição sem vãos, juntas de sobreposição, juntas de encaixe e parafusos.
- Certifique-se de que os materiais dos componentes sejam aprovados no que tange ao contato com o produto pelas agências regulatórias correspondentes.
- Considere usar os Componentes de Acionamento ThermoDrive para obter desempenho higiênico e operacional ideal em aplicações de acionamento na extremidade.

RASPADOR DA ESTEIRA

Inclua um raspador com aplicações de transportador da esteira ThermoDrive para retirar os resíduos do produto automaticamente durante a operação. Planeje utilizar limitadores de posição para uso com qualquer raspador.

Considerações sobre o raspador atuando como limitador Consulte .

NOTA: Raspadores desgastados ou com deflexão reduzem a performance operacional. Isso pode reduzir o rendimento do produto, a eficácia do limitador e a eficiência da raspagem.

CONSIDERAÇÕES SOBRE O PROJETO DO RASPADOR

- Para otimizar a performance do raspador, considere as variações de temperatura, o produto a ser transportado, a deflexão do raspador, o desgaste do raspador, entre outros critérios do projeto.
- Use raspadores de UHMW-PE na maioria das aplicações.
 - Certifique-se de que a ponta do raspador seja preparada para permanecer reta e em conformidade com a superfície da esteira.
 - Use raspadores macios com ponta poliuretano apenas em aplicações com predominância de características úmidas, molhadas e/ou gordurosas. Raspadores com pontas macias podem se desgastar prematuramente em aplicações secas.
- Considere minimizar o espaçamento da engrenagem usando engrenagens empilhadas ou uma polia que abranja toda largura com um raspador para impedir a deflexão da esteira entre as engrenagens. Isso pode melhorar o desempenho de raspagem, principalmente em aplicações de carga pesada.
- Instale o raspador rigidamente para impedir uma deflexão superior a 0,01 pol (0,3 mm) do centro da esteira durante a operação.

5 PROJETO DO EIXO MOTOR

- Certifique-se de que os componentes de montagem do raspador não entrem em contato com a superfície da esteira durante a operação ou quando o raspador for removido.
- Monte o raspador para ser instalado em um ângulo para a máxima performance de limpeza. Não instale o raspador verticalmente.



Figura 20: Raspador montado em ângulo

- Assim como com os roletes, mantenha um dente de engrenagem embaixo do raspador durante a montagem para evitar que a esteira se prenda na inicialização. O agarramento pode danificar a esteira e provocar desgaste excessivo do raspador.
- Com a esteira ThermoLace, use um raspador 2 pol (51 mm) mais estreito do que a largura da esteira para evitar o agarramento nas bordas da ThermoLace.
- Largura ideal do raspador ThermoLace:
 - $\text{Largura do raspador} = \text{Largura da esteira} - 2 \text{ pol (51 mm)}$

RECOMENDAÇÕES DE HIGIENIZAÇÃO

- Use materiais para o raspador que sejam aprovados no que tange o contato com o produto pelas agências regulatórias correspondentes.
- Use material para o raspador compatível com os agentes químicos de limpeza comuns para a aplicação.
- Projete sistemas de raspador de autoajuste com o mínimo de fechos no fluxo de alimentos e remoção e troca sem ferramentas durante a higienização.
- Descarte quaisquer vãos ou pontos de coleta que possam armazenar, acumular e proliferar bactérias.

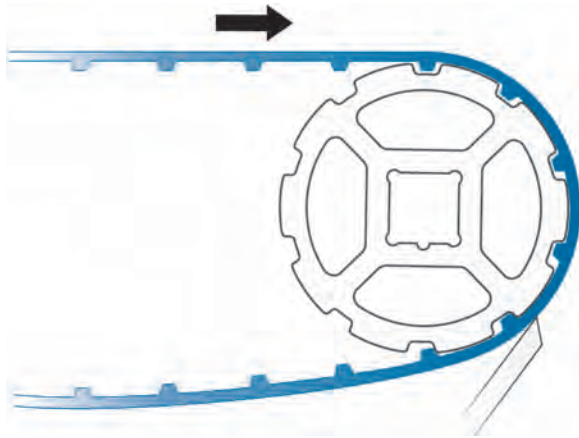
CONSIDERAÇÕES SOBRE O RASPADOR ATUANDO COMO LIMITADOR

- Use raspadores como limitadores apenas em aplicações de serviço muito leve. Entre em contato com o Serviço de Atendimento ao Cliente da Intralox para obter mais informações.
- Monte o raspador no lugar com suficiente sustentação para evitar a deflexão causada pela esteira. [Espaçamento e alinhamento dos limitadores de posição](#) Consulte .
- Projete a ponta do raspador para entrar em contato com a esteira a 165° a 180° do topo da engrenagem na direção do deslocamento.
- Programe ajustes regulares conforme se der o desgaste do raspador durante o uso.

NOTA: Em aplicações muito carregadas, um raspador não pode ser usado como limitador e deve ser usado como sapatas ou roletes limitadores.

6 PROJETO DO EIXO CONDUZIDO

Os sistemas de esteira livre de tensão ThermoDrive podem ter uma ou mais extremidades conduzidas de acordo com o local de acionamento. Eixos conduzidos ajustáveis são usados com frequência em instalações ThermoDrive para possibilitar maior movimentação incremental do eixo e controlar o acúmulo de esteira no retorno. Certifique-se de que os ajustes do eixo conduzido não adicionem tensão na esteira.

Ao projetar um eixo conduzido ajustável, certifique-se do abaixo:

- A posição do eixo conduzido é ajustada somente para pequenos ajustes na posição do trajeto da esteira. A maioria das aplicações exige menos de 6 pol (152 mm) de ajuste.
- Elimine toda a tensão da esteira para uma operação eficaz e limpeza e higienização adequadas.

EIXO CONDUZIDO

Opte por eixos quadrados ou circulares de aço inoxidável 303, 304 ou 316 para extremidades conduzidas.

- Use componentes dinâmicos quando possível para reduzir o atrito no sistema.
- Instale componentes conduzidos em um eixo quadrado e giratório ou componentes giratórios em um eixo redondo fixo.
- Use um eixo quadrado com mancais esféricos nas aplicações de carga pesada.
- Os eixos das engrenagens devem ser presos no nível da estrutura do transportador e alinhados de acordo com o percurso da esteira. Não é necessário efetuar nenhum outro ajuste.
- Use anéis de retenção ou espaçadores de engrenagem com os componentes conduzidos espaçados. [Componentes da extremidade de acionamento e conduzida](#) Consulte .



Figura 21: Anéis de retenção e espaçadores de engrenagem

ENGRENAGENS, RODAS E ROLETES

NOTA: Consulte as *Diretrizes de Projeto da ThermoDrive Série 8140* disponíveis em www.intralox.com para ver informações sobre o projeto de extremidade conduzida da S8140.

ALIMENTAÇÃO DO TRANSPORTADOR PARA ACIONAMENTOS CENTRAIS OU DE EXTREMIDADE

- Instale roletes ou rodas em um eixo quadrado ou chavetado com mancais esféricos em aplicações de carga pesada. Use apenas componentes compatíveis em conjunto.
- Instale roletes ou rodas de no mínimo 1 pol (25 mm) de largura com espaçamento da linha de centro de até 6 pol (152 mm).
- Garanta uma distância máxima de 1,5 pol (38 mm) a partir da borda da esteira à borda externa do componente.
- Certifique-se de que o diâmetro do componente atenda ou exceda o diâmetro mínimo da engrenagem necessário para a esteira e as guardas laterais sincronizadas, se aplicável.



Figura 22: Diâmetro correto do componente

6 PROJETO DO EIXO CONDUZIDO

- Considere as opções a seguir se forem necessárias transições pequenas.
 - Trave as engrenagens em vez dos roletes em um eixo de rotação para minimizar a vibração.
 - Use material menos espesso da esteira.
 - Posicione guias de suporte ou semelhantes no retorno imediatamente antes da polia para controlar a posição da esteira.
- Use materiais de UHMW-PE sempre que possível.

SAÍDA DO TRANSPORTADOR PARA ACIONAMENTOS CENTRAIS

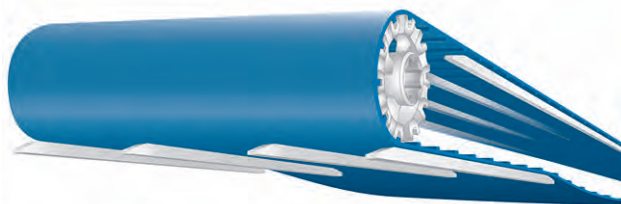
- Instale engrenagens com espaçamento da linha de centro de até 3 pol (76 mm) para aplicações de carga leve.
- Instale as engrenagens externas de forma que a borda externa do dente da engrenagem esteja a 0,5 - 1,5 pol (13 - 38 mm) da borda da esteira.
- Considere engrenagens empilhadas ou um rolete conduzido de que abranja toda a largura da esteira para aplicações de carga pesada.
- Instale engrenagens em um eixo quadrado ou chavetado com suportes de rolamentos para acomodar a carga de eixo esperada. Projetos de mangas de mancais podem ser mais adequadas a algumas aplicações. Entre em contato com o Serviço de Atendimento ao Cliente da Intralox para obter mais informações a respeito dos detalhes para cada tipo de aplicação.
- Use materiais de UHMW-PE sempre que possível.

RECOMENDAÇÕES DE HIGIENIZAÇÃO

- Certifique-se de que os materiais dos componentes sejam aprovados no que tange ao contato com o produto pelas agências regulatórias correspondentes.
- Elimine rolamentos no eixo conduzido em um acionamento de extremidade ou transportador de acionamento central unidirecional (permitido devido ao projeto livre de tensão).
- Escolha um dos projetos de extremidade conduzida a seguir:
 - Rolete conduzido de UHMW-PE que abranja toda a largura da esteira
 - Rodas de UHMW-PE girando em um eixo redondo e fixo de aço inoxidável 316
 - Rodas em polietileno de peso molecular ultra alto fixas em um eixo quadrado giratório de aço inoxidável 316 com mancais de polietileno de peso molecular ultra alto
- Use espaçadores de engrenagem da Intralox para uma solução de engrenagem espaçada mais higiênica.
- Projete a seção conduzida ajustável para instalação com o mínimo de parafusos, barras roscadas ou outras ferramentas. Por exemplo: inclua oblongos de espaçamento uniforme para instalação no eixo conduzido e facilitar a desmontagem ou remoção durante a limpeza e higienização.
- Verifique se os sistemas CIP são projetados para que os componentes do eixo conduzido sejam totalmente cobertos pelo spray. Consulte [Recomendações gerais de limpeza no local](#) para obter mais informações.

7 PROJETO DA SOLEIRA

Soleiras de vários materiais e arranjos são compatíveis com esteiras ThermoDrive. Projete soleiras como superfícies de percurso contínuo com atrito baixo para reduzir o desgaste da esteira e considere as diretrizes a seguir.

NOTA: Para mais informações sobre o projeto da soleira específico para as esteiras de tração positiva central S8140, consulte as *Diretrizes de Projeto da ThermoDrive Série 8140*, disponíveis em www.intralox.com.

- Considere a expansão térmica e a contração dos materiais ao avaliar componentes, dimensões e localizações. Consulte [Alterações de dimensões](#)
- Calcule todos os intervalos de dimensões da esteira mínimos e máximos. Consulte [Alterações de dimensões](#)
- Revise outras opções de contenção da esteira. Consulte [Contenção da esteira](#)

DIRETRIZES GERAIS SOBRE TRILHOS DE SUPORTE

A Intralox recomenda o uso de trilhos de suporte ou guias de desgaste em polietileno de peso molecular ultra alto para suporte da soleira da esteira ThermoDrive. [Componentes da soleira e do retorno](#) Consulte .

- Use guias com uma superfície de acabamento suave que não ultrapasse Ra125 micropolegadas (Ra3,2 μm).
- Certifique-se de que as bordas e as extremidades estejam suavizadas antes do uso.
- Não use fechos ou mantenha estes fora do trajeto da esteira por meio de rebaixamento.
- Considere a expansão e a contração térmica do material em temperaturas operacionais ao avaliar o seguinte.
 - Comprimentos de guia e locais de fechos; consulte [Alterações de dimensões](#)
 - Folga adequada entre extremidades da guia de desgaste
- Evite usar UHMW-PE em instalações com temperaturas acima de 160 °F (71 °C).
- Não use guias de suporte de acetal ou polietileno de alta densidade (PEAD).

NOTA: Para modernizações, as barras lisas de aço inoxidável da Série 300 podem ser utilizadas para suporte da esteira em determinadas aplicações de carga leve e baixa velocidade. Não use suportes redondos. Entre em contato com o Serviço de Atendimento ao Cliente da Intralox para obter mais informações a respeito dos detalhes para cada tipo de aplicação.

DISPOSIÇÃO RETA E PARALELA

Trilhos de suporte ou guias de desgaste são instalados com mais frequência em um padrão de comprimentos retos e paralelos para o suporte da soleira. Use as diretrizes sobre guias de suporte com as diretrizes de trilho de suporte gerais para projetar um suporte da soleira paralelo reto.

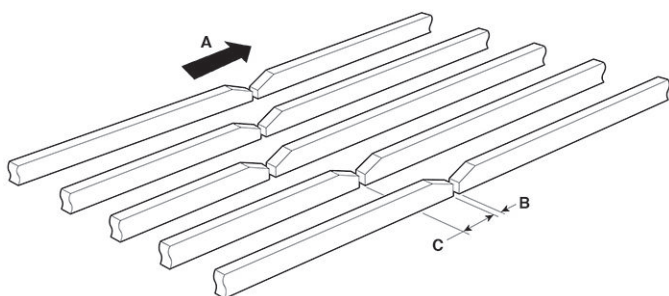

- A** Deslocamento da Esteira
- B** Espaço para expansão térmica
- C** Balanceamento das guias

Figura 23: Suporte de soleira paralelo reto

- Use guias lisas com pelo menos 1 pol (25 mm) de largura.
- Projete os trilhos mais externos com até 0,5 pol (13 mm) das bordas da esteira.
- Projete com uma distância da linha de centro de até 6,0 pol (152 mm) entre trilhos.
- Chanfre todas as juntas de trilhos, bordas cortadas e cantos afiados para eliminar os pontos de acúmulo e permitir transições suaves das esteiras.

7 PROJETO DA SOLEIRA

- Chanfre as alimentações de entrada e saída para evitar pontos de acúmulo da barra de acionamento e danos aos componentes.



Figura 24: Trilhos chanfrados em um ângulo de 45 graus



Figura 25: Guia de desgaste e chanfro

- Balanceie as juntas do trilho para minimizar os pontos de acúmulo da barra de acionamento.
- Considere usar uma base de soleira sólida de UHMW nas áreas de carregamento para aliviar o impacto do produto.
- Considere usar um trilho de contenção de UHMW-PE em forma de L nas bordas da esteira para auxiliar na contenção. Trabalhe com uma superfície vertical mínima de 0,75 pol (19 mm) em trilhos de contenção em forma de L.

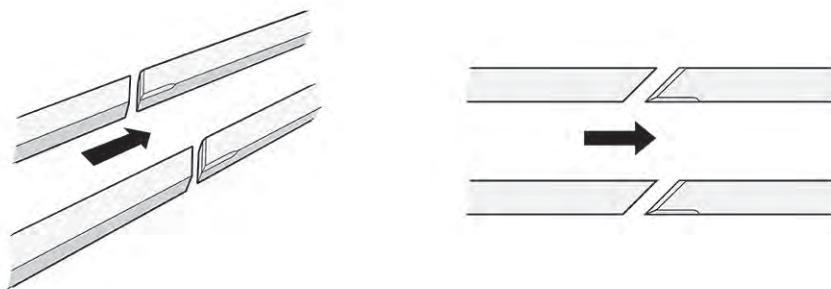

Figura 26: Projeto de ponte alternativo

Entre em contato com o Serviço de Atendimento ao Cliente da Intralox para receber sugestões específicas para aplicações com carga pesada.

DISPOSIÇÃO CHEVRON EM ÂNGULO

É possível instalar os trilhos de suporte e as guias de desgaste em um padrão chevron em determinadas aplicações e projetos de conversão. O posicionamento das guias neste padrão em forma de "V" em sobreposição cobre totalmente a largura da esteira conforme ela se movimentava ao longo da soleira. As superfícies em ângulo podem ser eficazes na remoção de partículas ou de material abrasivo da parte inferior da esteira. Use as diretrizes sobre guias de suporte com as diretrizes de trilho de suporte gerais para projetar uma soleira em chevron.

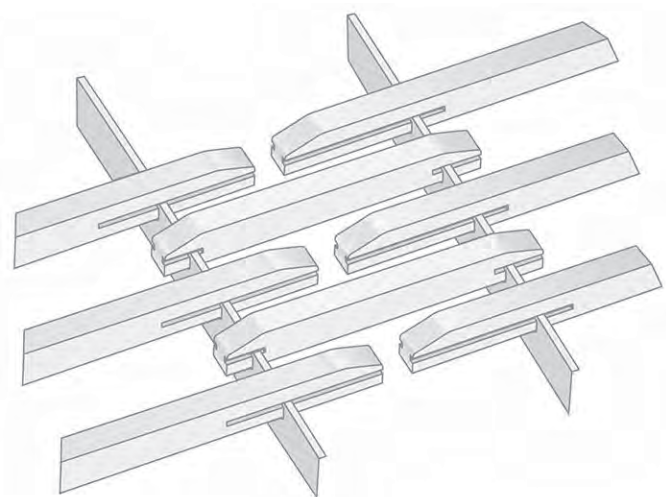
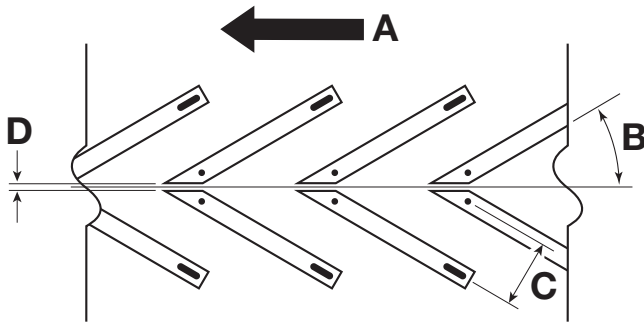

A Deslocamento da Esteira

B Ângulo do trilho a partir da linha central: 10 a 30 graus

C Espaçamento da linha de centro: máximo de 5,2 pol (132 mm)

D Espaçamento entre guias: mínimo de 0,4 pol (10 mm)

Figura 27: Guias de suporte ou guias de desgaste em padrão chevron

- Use guias lisas com pelo menos 1,25 pol (32 mm) de largura e instale os trilhos lisos as guias lisas modificadas em um padrão chevron.
- Trabalhe com um espaçamento da linha de centro de até 5,2 pol (132 mm) entre as guias.
- Mantenha um espaçamento mínimo de 0,4 pol (10 mm) entre as guias no centro chevron para reduzir o acúmulo de resíduos.
- Chanfre todas as emendas de guias, bordas e cantos afiados para eliminar os pontos de agarramento e viabilizar transições suaves na esteira.
- Chanfre as extremidades do trilho de alimentação e saída para impedir pontos de agarramento na barra de tração, vibração e danos aos componentes.

Entre em contato com o Serviço de Atendimento ao Cliente da Intralox para receber sugestões específicas para aplicações com carga pesada.

SOLEIRA PARA ESTEIRAS COM TALISCAS, GUARDA LATERAL OU ABERTURAS CENTRAIS NAS TALISCAS

Leia atentamente as instruções adicionais a seguir sobre o projeto de soleira para esteiras com taliscas ou bandas laterais.

- Trabalhe com esteiras com um recuo mínimo de 1,25 pol (32 mm) da guarda lateral ou talisca.
- Entre em contato com o Serviço de Atendimento ao Cliente da Intralox para recomendações de abertura central com base no projeto e na aplicação com esteiras ou taliscas mais largas que 24 pol (610 mm).
- Use limitadores de posição nas aberturas das taliscas na extremidade motriz. Alinhe a engrenagem e o limitador à abertura.
- Não use sapatas de retenção ou componentes semelhantes para fins de contenção da esteira.
- Mantenha uma distância mínima de 0,25 pol (6 mm) entre as bordas do limitador ou as bordas das guardas laterais ou taliscas.

7 PROJETO DA SOLEIRA

- Mantenha uma distância mínima de 0,125 pol (3 mm) entre os componentes da esteira e de contenção em temperatura ambiente.

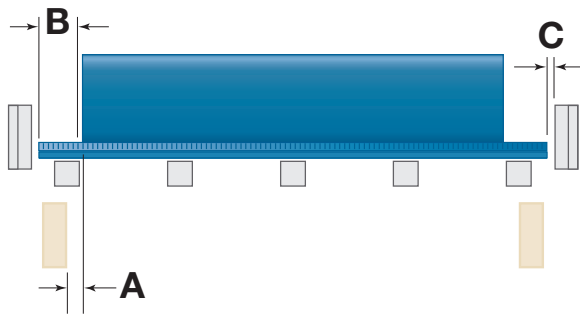

A Mínimo 0,25 pol (6 mm)

B Mínimo 1,25 pol (32 mm)

C Mínimo 0,125 pol (3 mm)

Figura 28: Folgas de taliscas e guardas laterais

- Use o suporte da esteira, como componentes de retenção de polietileno de peso molecular ultra alto, em todas as transições.

Para esteiras com taliscas ou guardas laterais em um transportador em Z (como em uma aplicação com inclinação para embalagem), entre em contato com o Serviço de Atendimento ao Cliente da Intralox.

RECOMENDAÇÕES DE HIGIENIZAÇÃO

- Use apenas guias de suporte com perfil sólido.
- Elimine vãos, juntas sobrepostas, juntas de encaixe e fechos sempre que possível.
- Certifique-se de que os materiais dos componentes sejam aprovados no que tange ao contato com o produto pelas agências regulatórias correspondentes.
- Projete soleiras que facilitem a desmontagem e a remontagem sem o uso de ferramentas durante as tarefas de higienização. Considere um projeto simétrico para evitar erros durante a remontagem. Por exemplo, considere criar ranhuras nas guias de desgaste para instalação em suportes redondos. Considere a expansão e contração térmicas dos componentes na hora de projetar ranhuras.

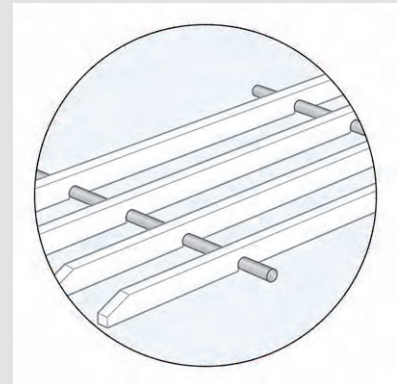

8 PROJETO DO RETORNO

O retorno de um transportador livre de tensão com tecnologia ThermoDrive patenteada é muito importante para o projeto como um todo. A esteira foi projetada para ser instalada e operar naturalmente com a esteira solta no retorno. Um retorno projetado adequadamente com instalação adequada da esteira permite uma operação livre de tensão. Permite que o levantamento da esteira e acesso para higienização. Também controla o comprimento de armazenamento da esteira acumulado de variações de carga e temperatura. Projete o retorno considerando as informações a seguir.

DIMENSÕES DA ESTEIRA

Considere a expansão térmica e a contração do material ao dimensionar o comprimento das guias e parafusos. Consulte [Alterações de dimensões](#) para obter mais informações.

- Calcule a variação completa das larguras e comprimentos mínimos e máximos da esteira antes de projetar o suporte da soleira da esteira, o suporte de retorno e os componentes de contenção.

CURVATURA CATENÁRIA

A esteira acumulada no retorno fica suspensa livremente e assume a forma de uma curva que é chamada de "catenária". As dimensões específicas dessa curva se baseiam na distância entre os suportes, o comprimento da esteira em suspensão, a rigidez da esteira, e o peso da esteira.

- Escolha um comprimento da esteira que evite o contato desta com obstáculos como calhas de respingos, suportes de estrutura, fechos, fiação e outros equipamentos.
- Use componentes de suporte do retorno para controlar os locais, os comprimentos e as profundidades das curvas.

GERENCIAMENTO DO ACÚMULO DA ESTEIRA

Uma esteira solta em um transportador naturalmente fica acumulada no retorno. A quantidade de esteira solta varia com base na expansão e na contração devido a alterações de carga e de temperatura.

Geralmente, a maior quantidade de esteira fica acumulada na área aberta imediatamente após as engrenagens de acionamento. Para transportadores inclinados, a maior quantidade de esteira geralmente fica acumulada na área aberta mais inferior, próximo ao retorno da alimentação. Essas áreas abertas frequentemente apresentam as curvas catenárias mais amplas.

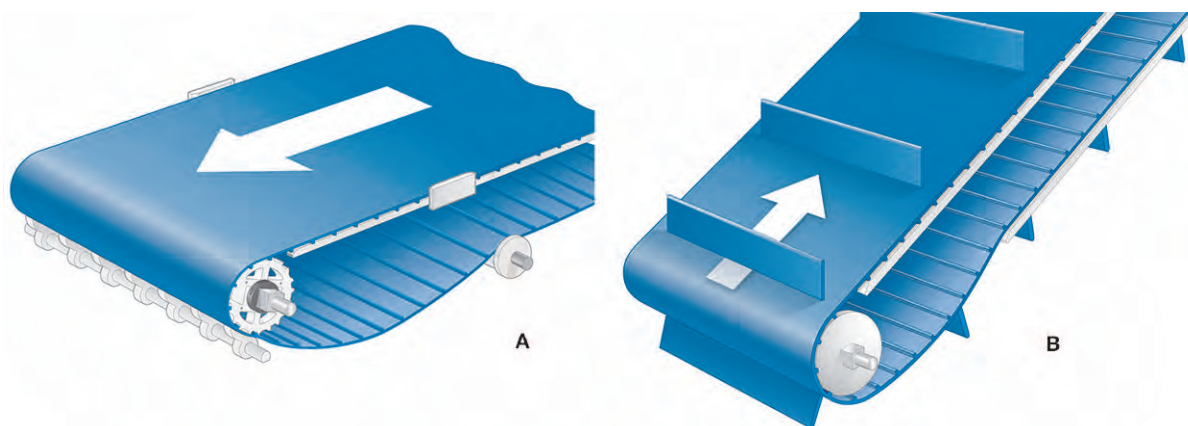

- A** Acúmulo da esteira transportadora plana
- B** Acúmulo da esteira transportadora inclinada

Figura 29: Acúmulo da esteira

- Calcule a quantidade correta de esteira necessária para o comprimento do transportador. [Cálculo total das dimensões da esteira](#) Consulte . Entre em contato com o Serviço de Atendimento ao Cliente da Intralox para obter assistência com o cálculo.
- Escolha o local ideal para a catenária mais ampla. Considere a localização de obstáculos, como calhas de respingos, suportes da estrutura e fiação.

8 PROJETO DO RETORNO

- Projete a maior distância entre os suportes de retorno no local ideal para uma catenária ampla.
 - Considere a distância necessária entre componentes para acomodar a esteira solta.
 - Inclua pelo menos uma distância entre 30 pol (762 mm) e 72 pol (1.829 mm) na maioria das aplicações.
 - Determine a distância vertical aproximada para a catenárias em cada área aberta. Consulte Referência da folga da curvatura catenária.
 - Certifique-se de que o projeto evite o contato da esteira com obstáculos.



Figura 30: Curvatura catenária entre os componentes

Referência da folga da curvatura catenária ^a			
Comprimento da área aberta no retorno		Folga máxima típica necessária ^{b, c}	
pés	m	pol	mm
Até 2 pés	0,61	4,0	102
3 pés	0,91	6,0	152
4 pés	1,22	9,0	229
5 pés	1,52	12,0	305
6 pés	1,83	15,0	381

^a Caso o retorno não seja horizontal, entre em contato com o Serviço de Atendimento ao Cliente da Intralox para ver informações sobre folgas.
^b Para esteiras com taliscas ou guardas laterais, acrescente a altura do acessório mais alto à dimensão da folga máxima típica necessária.
^c A folga máxima típica necessária possibilita um intervalo de catenárias possíveis da esteira quando a esteira está no comprimento correto para uma operação adequada. A folga real necessária pode ser menor de acordo com a aplicação.

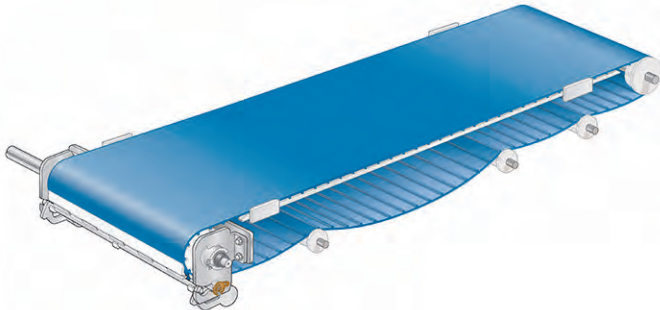

Figura 31: Curvatura catenária

A: Comprimento da área aberta entre componentes

B: Espaço máximo típico necessário

- Espera-se que a profundidade da curvatura varie durante a operação do transportador com base na velocidade da esteira, mudanças de temperatura e mudanças de carga do produto.

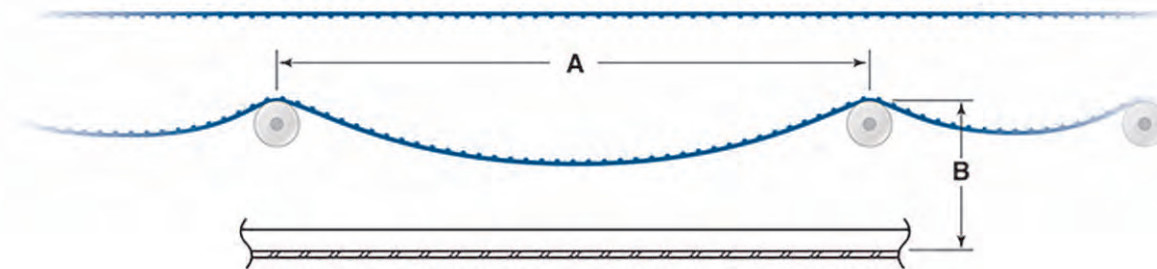
NOTA: Para verificar a operação da esteira livre de tensão, desligue o transportador e desloque lateralmente na extremidade conduzida de alimentação. A esteira deve se mover com o mínimo de esforço.

INSTRUÇÕES PARA O SUPORTE DO RETORNO

O retorno do transportador pode contar com diversos estilos de estrutura, com componentes como roletes, sapatas de desgaste intermitente e trilhos contínuos. Os sistemas de esteira livre de tensão ThermoDrive podem usar uma combinação de suporte contínuo e intermitente. Dependendo do transportador, vários comprimentos de espaço aberto podem ser necessários para armazenar adequadamente a esteira. A curva nem sempre distribuí de maneira uniforme nas áreas sem suporte. [Curvatura catenária](#) Consulte .

Dependendo da aplicação, os componentes de suporte do retorno podem ser dinâmicos, como roletes, ou estáticos, como sapatas ou trilhos.

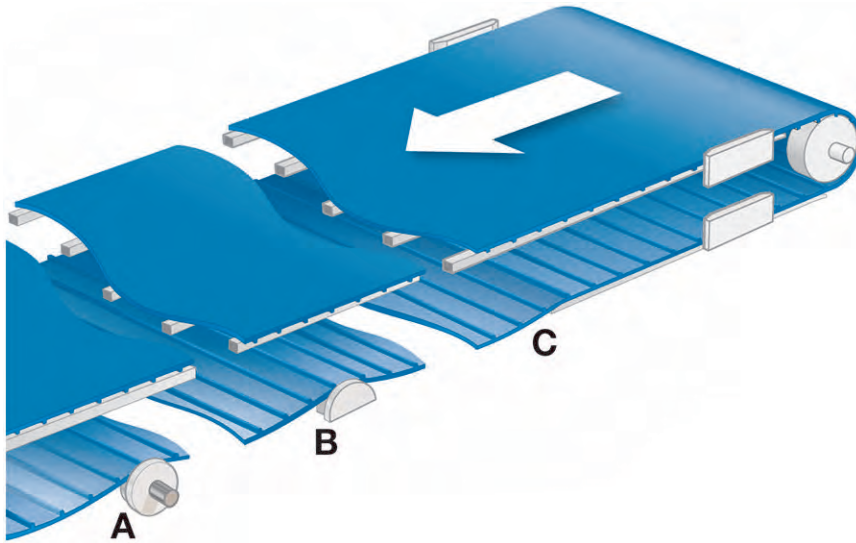

- A Rolete
- B Sapata de desgaste
- C Trilho contínuo

Figura 32: Componentes de suporte do retorno

SUPORTE INTERMITENTE (SAPATAS DE DESGASTE E ROLETES)

- Sempre que possível, instale componentes de apoio da esteira que abranjam toda a largura da esteira.
- Projete componentes com um espaçamento de linha de centro lateral máximo de 12 pol (305 mm).
- Projete suportes com uma distância de até 72 pol (1.829 mm) ao longo do comprimento do transportador para a maioria das aplicações. Por exemplo: projete um suporte a cada 36 pol (914 mm) ao longo do retorno e com uma área sem suporte de 48 a 72 pol (1.219 a 1829 mm) para o acúmulo da esteira.

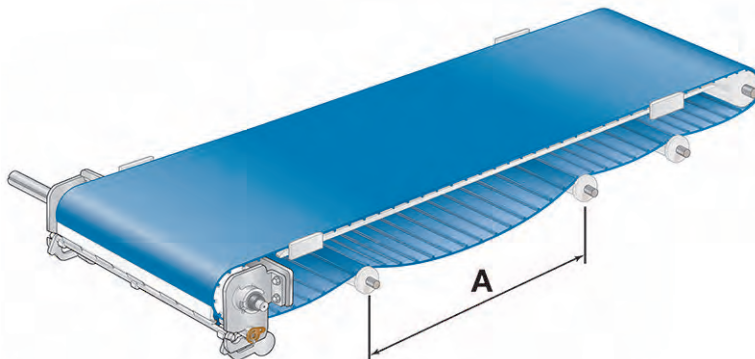

- A Máximo 72 pol (1.829 mm)

Figura 33: Espaçamento correto do suporte

- Certifique-se de que todas as superfícies de flexão da esteira sejam iguais ou maiores do que o diâmetro mínimo de retroflexão da esteira. [Esteiras](#) Consulte .

8 PROJETO DO RETORNO

- Use sapatas ou roletes flangeados para proporcionar apoio e conter a esteira lateralmente. [Contenção da esteira](#)Consulte .

TRILHOS CONTÍNUOS

- Projete guias de suporte com uma distância da linha de centro lateral de até 12 pol (305 mm) entre os trilhos.
- Projete os trilhos externos de 2 a 3 pol (51 a 76 mm) dentro da extremidade da esteira para a maioria das esteiras. [Retorno com taliscas ou guardas laterais](#)Consulte .
- Inclua pelo menos uma (1) área com 30 pol (762 mm) entre as extremidades do trilho contínuo para acomodar o acúmulo da esteira. [Gerenciamento do acúmulo da esteira](#)Consulte .
- Considere usar roletes ou sapatas com trilhos.



Figura 34: Distância correta da linha de centro lateral entre os trilhos de suporte

RECOMENDAÇÕES DE HIGIENIZAÇÃO

- Use componentes de UHMW para o retorno que sejam aprovados no que tange o contato com o produto pelas agências regulatórias correspondentes.
Sempre que possível, use roletes sólidos de UHMW-PE sem mancais para o suporte do retorno. Isso minimiza o contato dos componentes e da esteira e o número de componentes também.
- Use rodas de suporte de UHMW-PE para aplicações com esteiras largas onde não for apropriado utilizar roletes conduzidos que abranjam toda a largura da esteira.
- Elimine vãos, juntas sobrepostas, juntas de encaixe e fechos sempre que possível.
- Faça projetos que facilitem a desmontagem e a remontagem sem uso de ferramentas durante as tarefas de higienização.

RETORNO COM TALISCAS OU GUARDAS LATERAIS

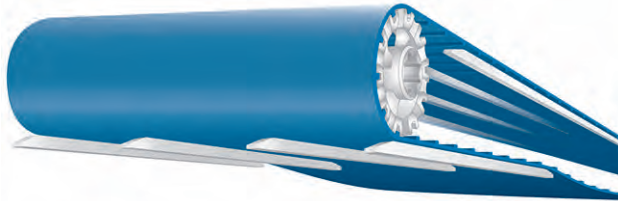
Considere estas diretrizes adicionais de projetos de retornos para esteiras com taliscas, guardas laterais ou aberturas de taliscas.

NOTA: Entre em contato com o [Serviço de Atendimento ao Cliente da Intralox](#) para recomendações de abertura central com base no projeto e na aplicação com esteiras ou taliscas mais largas que 24 pol (610 mm).



Figura 35: Retorno com taliscas

- Trabalhe com esteiras com um recuo mínimo de 1,25 pol (32 mm) da guarda lateral ou talisca.

8 PROJETO DO RETORNO

- Use guias de suporte contínuo nas bordas da esteira para o suporte do retorno.
 - Chanfre as extremidades de alimentação de entrada e saída do trilho de suporte para eliminar os pontos de acúmulo.
 - Projete trilhos de suporte e outros componentes com a distância adequada de taliscas e bordas da banda lateral.

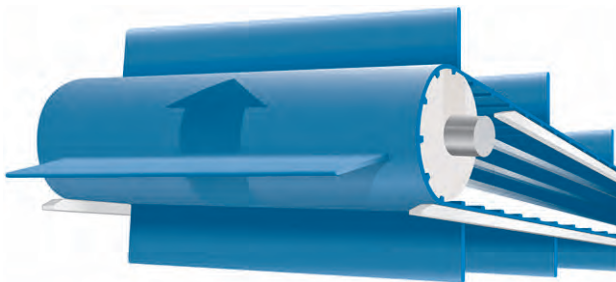
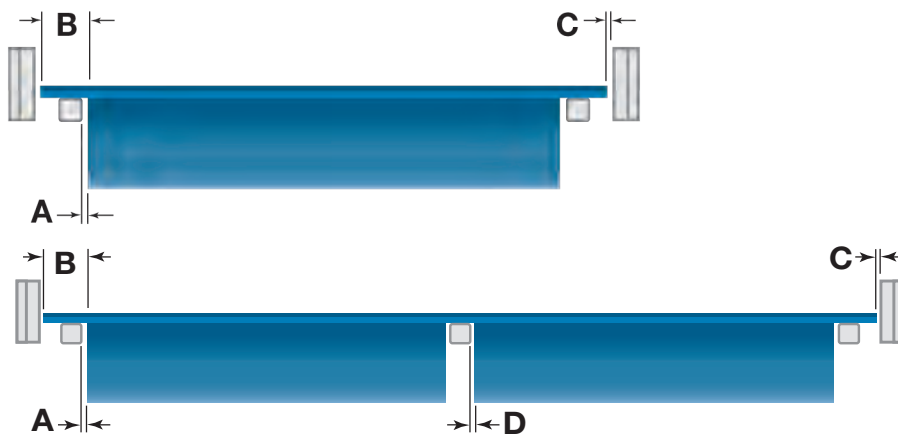

A Mínimo 0,25 pol (6 mm)

B Mínimo 1,25 pol (32 mm)

C Mínimo 0,125 pol (3 mm)

D Mínimo 0,25 pol (6 mm)

Figura 36: Folgas mínimas para trilhos de suporte e outros componentes

- Projete componentes de contenção com uma distância mínima de 0,125 pol (3 mm) da borda da esteira. [Contenção da esteira](#) Consulte .
- Não deixe que as taliscas ou guardas laterais entrem em contato com componentes ou guias de retorno.
- Para esteiras largas, use suporte para esteira, como componentes de retenção de polietileno de peso molecular ultra alto, em todas as transições.

NOTA: Para esteiras com taliscas ou guardas laterais, usadas em um transportador em Z (como em uma aplicação com inclinação para embalagem), entre em contato com o Serviço de Atendimento ao Cliente da Intralox.

9 CONTENÇÃO DA ESTEIRA

As esteiras ThermoDrive são guiadas ao longo da soleira e do retorno para controlar o movimento lateral. As barras de tração de extensão completa na superfície inferior da esteira proporcionam rigidez lateral. Conseqüentemente, componentes da esteira, como trilhos de contenção, blocos ou roletes flangeados são necessários somente ao longo das bordas da esteira.

NOTA: Em algumas aplicações de conversão, a estrutura do transportador pode ser usada para conter a esteira. Considere acrescentar componentes de UHMW ao transportador para minimizar o desgaste da esteira. Entre em contato com o Serviço de Atendimento ao Cliente da Intralox para obter mais informações a respeito dos detalhes para cada tipo de aplicação.

- Considere expansão térmica e contração do material para avaliar as dimensões e os locais dos componentes. Consulte [Considerações sobre as alterações de dimensões da esteira](#)
- Calcule a variação completo de dimensões mínimas e máximas com base nas temperaturas operacionais e das instalações e na carga da esteira.
- Use as maiores dimensões da esteira para projetar um espaço de pelo menos 0,125 pol (3 mm) entre os componentes de contenção e a borda da esteira nos dois lados da esteira.
- As esteiras S8140 estão contidas nos terminais de acionamento com recursos presentes nas engrenagens, nos roletes movidos e na configuração da soleira. O alinhamento também pode ser realizado com o auxílio de guias em V. Consulte as *Diretrizes de Projeto da ThermoDrive Série 8140* disponíveis em www.intralox.com para ver mais informações.

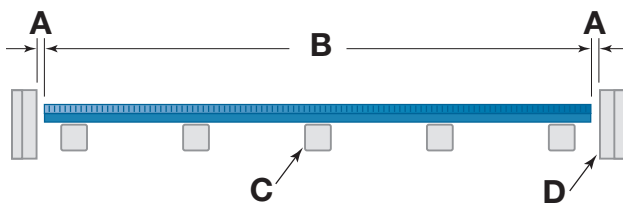

A Distância mínima de 0,125 pol (3 mm)

B Largura da esteira

C Guias de suporte da soleira

D Componentes de contenção

Figura 37: Folga correta entre os componentes de contenção e as bordas da esteira

- Use componentes de UHMW com um acabamento suavizado da superfície que não ultrapasse Ra125 micropolegadas (Ra3,2 microns) para minimizar o atrito da esteira.
- Nunca use componentes de acetal ou PEAD.
- Na soleira, instale blocos de contenção da esteira próximo ao eixo conduzido.
 - Adicione mais componentes de contenção ao longo do comprimento do transportador a uma distância máxima de 6 pés (1,8 m) entre si.

9 CONTENÇÃO DA ESTEIRA

- No retorno, instale blocos de contenção da esteira ou roletes flangeados próximo ao eixo conduzido.
 - Adicione mais componentes de contenção ao longo do comprimento do transportador a uma distância máxima de 6 pés (1,8 m) entre si.
 - Ao usar roletes flangeados, respeite uma altura de flange de pelo menos 0,75 pol (19 mm) nas bordas da esteira. Isso oferece uma altura vertical mínima de 0,5 pol (13 mm) acima da superfície da esteira.
 - Consulte [Componentes da soleira e do retorno](#)
 - É necessário que as bordas flangeadas internas sejam chanfradas para minimizar o desgaste da esteira.

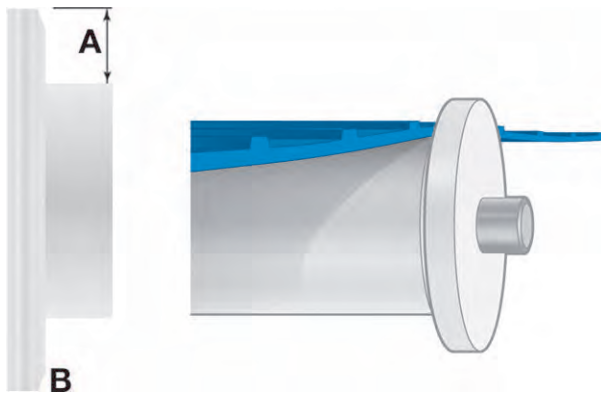

A Distância mínima de 0,75 pol (19 mm)

B Chanfro requerido

Figura 38: Folga mínima e chanfro necessário

- Use blocos de contenção ou guias de contenção por toda a extensão ou em ângulo (em forma de "L") para aplicações com carregamento lateral ou desvio de produtos.
- Projete blocos e trilhos de contenção com as seguintes especificações mínimas para reduzir o desgaste e o atrito da esteira:
 - Comprimento de 6 pol (150 mm) e chanfro de 0,25 pol (6,4 mm) nas alimentações de entrada e saída
 - 0,031 pol (0,8 mm) de raio de canto para evitar danos nas bordas da esteira
 - 0,5 pol (13 mm) de altura vertical acima da borda da esteira

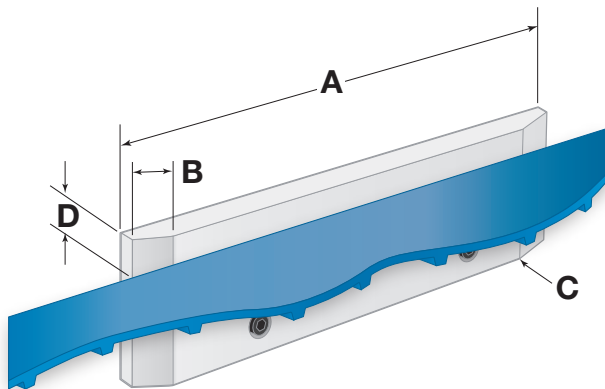

A Mínimo 6 pol (150 mm)

B Mínimo 0,25 pol (6,4 mm)

C Mínimo 0,031 pol (0,8 mm)

D Mínimo 0,5 pol (13 mm)

Figura 39: Especificações mínimas para blocos e guias de contenção

- Rebaixe todos os fechos abaixo das superfícies dos componentes de contenção para impedir o contato da esteira com os fechos.
- Projete superfícies de contenção vertical paralelas à soleira e perpendiculares à borda da esteira.

RECOMENDAÇÕES DE HIGIENIZAÇÃO

- Elimine vãos, juntas sobrepostas, juntas de encaixe e fechos sempre que possível.

9 CONTENÇÃO DA ESTEIRA

RECOMENDAÇÕES DE HIGIENIZAÇÃO

- Projete os componentes para facilitar a desmontagem e a remontagem sem o uso de ferramentas durante as tarefas de higienização. Por exemplo: integre a contenção aos guias da soleira, instale os componentes em oblongos no transportador ou projete-os para que encaixem nas barras circulares do transportador.
- Projete todos os cortes côncavos com um raio interno de pelo menos 0,125 pol (3 mm).
- Certifique-se de que os materiais dos componentes sejam aprovados no que tange ao contato com o produto pelas agências regulatórias correspondentes.

10 TRANSPORTADORES CÔNCAVOS

As esteiras ThermoDrive podem receber calha com facilidade para controle do produto, mantendo os benefícios da operação patenteada sem tensão com acionamento por engrenagens. Há várias configurações possíveis. Entre em contato com o Serviço de Atendimento ao Cliente da Intralox para obter mais informações a respeito dos detalhes para cada tipo de aplicação.

Projete os transportadores côncavos usando as diretrizes de projeto fornecidas neste manual. Incorpore também as seguintes diretrizes para transportadores côncavos.

Para mais informações sobre o Conversor Côncavo ThermoDrive, consulte [Conversor com Calha](#).

Para ver informações sobre transportadores côncavos equipados com a tecnologia de esteira de tração positiva central ThermoDrive S8140, consulte as *Diretrizes de Projeto da ThermoDrive Série 8140* disponíveis em www.intralox.com.



Figura 40: Trilhos de contenção de UHME-PE

Use blocos ou trilhos de contenção de UHMW-PE para a contenção lateral da esteira. Consulte [Contenção da esteira](#)

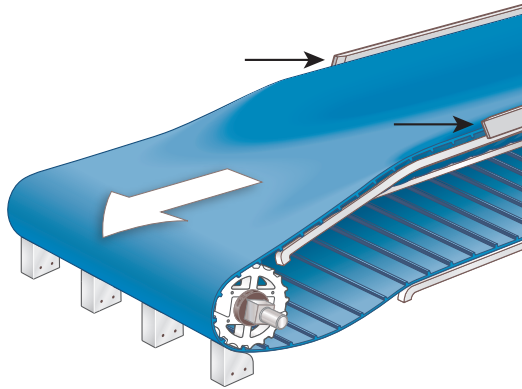

Figura 41: Corrija a distância de transição

Garanta uma distância de transição adequada (distância da extremidade do transportadores com calhas ao centro do eixo conduzido ou de acionamento). A distância de transição deve ser no mínimo 1,5 vezes a largura da esteira. Uma distância de transição adequada minimiza o esforço nas bordas da esteira e reduz o atrito da esteira.

SOLEIRA CONTÍNUA PARA ESTEIRAS SEM RANHURA

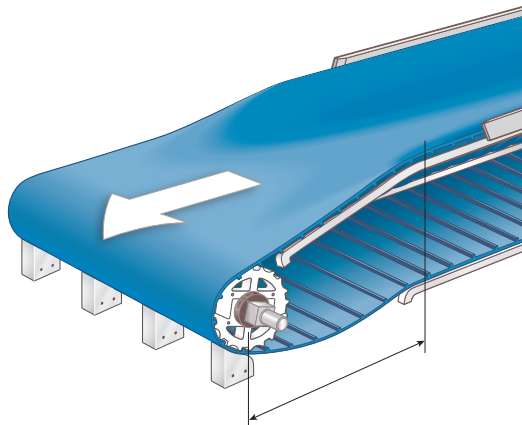

Figura 42: Esteira sem ranhura

- Raio de concavidade e largura mínima da esteira: os números são interdependentes; entre em contato com o Serviço de Atendimento ao Cliente da Intralox.
- Guias de desgaste: espaçamento da linha de centro de 3 a 6 pol (76 a 152 mm)
- Espaçamento máximo do bloco de contenção: 6 a 8 pés (1,8 a 2,4 m)
- Comprimento mínimo de transição: 1,5 x largura da esteira

10 TRANSPORTADORES CÔNCAVOS

SOLEIRA EM FORMA DE V PARA ESTEIRAS COM UMA RANHURA

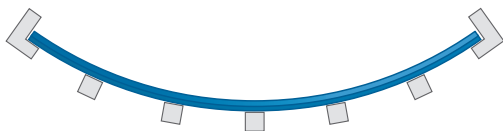

Figura 43: Soleira em forma de V

- Largura mínima da esteira: 10 pol (254 mm)
- Largura padrão da ranhura: 2,0 pol (51 mm)
- Espessura base da esteira na ranhura: 2 mm
- Ângulo máximo a partir da horizontal: 30 graus
- Espaçamento máximo do bloco de contenção: 6 a 8 pés (1,8 a 2,4 m)
- Comprimento mínimo de transição: 1,5 x largura da esteira
- Disponível com taliscas com aberturas

Para mais informações sobre a esteira transportadora côncava S8126, consulte [S8126 Flat Top \(6,0 mm\)](#). Entre em contato com o Serviço de Atendimento ao Cliente da Intralox para obter detalhes do projeto e da instalação do transportador S8126.

SOLEIRA EM FORMA DE U PARA ESTEIRAS COM DUAS RANHURAS

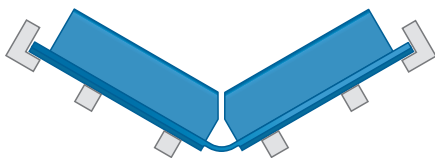

Figura 44: Soleira em forma de U

- Largura padrão da ranhura: 2,0 pol (51 mm)
- Espessura base da esteira na ranhura: 2 mm
- Distância mínima do centro da ranhura: 10 pol (254 mm)
- Comprimento mínimo da seção: 4 pol (102 mm)
- Ângulo máximo a partir da horizontal: 60 graus
- Espaçamento máximo do bloco de contenção: 6 a 8 pés (1,8 a 2,4 m)
- Comprimento mínimo de transição: 1,5 x largura da esteira
- Disponível com taliscas com aberturas

Para especificações de remoção da ranhura e da barra de acionamento, consulte [Recursos da esteira](#).

11 ALTERAÇÕES DE DIMENSÕES

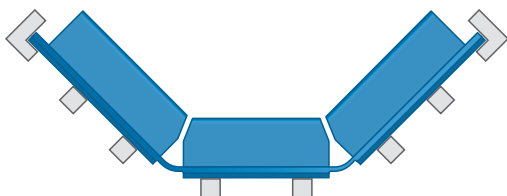
VISÃO GERAL

Mudanças na carga e na temperatura provocam a expansão e contração das esteiras e dos componentes durante a operação.

- Certifique-se das dimensões iniciais corretas da esteira e dos componentes na hora de efetuar o pedido.
- Considere as mudanças nas dimensões da esteira e dos componentes (comprimento e largura) na hora de projetar o percurso da esteira. Temperaturas frias podem provocar o tensionamento excessivo, além da carga excessiva do eixo. Temperaturas quentes podem provocar problemas no contato ou armazenamento da esteira.

CONSIDERAÇÕES SOBRE AS ALTERAÇÕES DE DIMENSÕES DA ESTEIRA

- Certifique-se de que os componentes de contenção tenham sido projetados com um espaço adequado entre eles e a esteira.
- Certifique-se de contar com suportes de retorno adequados para acomodar o peso, a profundidade e o local do acúmulo da esteira durante expansão.
- Calcule o peso da esteira com base nas dimensões usando os dados da esteira. [Esteiras](#) Consulte .
- Certifique-se de que obstáculos no retorno, como calhas de respingos, suportes da estrutura, fechos e fiação não entrem em contato com a esteira nos tamanhos mínimo e máximo.
- Certifique-se de que obstáculos ou o acúmulo da esteira não apliquem tensão à esteira.

CONSIDERAÇÕES SOBRE MUDANÇA NA DIMENSÃO DO COMPONENTE

- Certifique-se de que os orifícios apresentem oblongos para a movimentação dos componentes com relação aos elementos de fixação.
- Deixe distância adequada entre componentes.
- Leve em consideração que as esteiras e os componentes mudam simultaneamente.

CÁLCULO TOTAL DAS DIMENSÕES DA ESTEIRA

Siga estes passos para determinar o comprimento total da esteira para o seu transportador horizontal. Entre em contato com o Serviço de Atendimento ao Cliente da Intralox para obter assistência com o cálculo.

1. Calcule a esteira necessária entre a área sem suporte no retorno.

Fórmula de comprimento da esteira de retorno adicional não suportada: $(2,66 \times S^2) / D = X$

Em que:

X = comprimento da esteira na curva escolhida, pol (mm)

S = profundidade da curvatura desejada, pol (mm)

D = distância entre os apoios, pol (mm)

2. Acrescente todos os **comprimentos da esteira adicionais no retorno sem suporte (X)** no retorno para calcular a **esteira adicional no retorno necessária (X₂)**.

3. Use a **esteira adicional de retorno necessária (X₂)** para calcular o **comprimento total da esteira** recomendado para instalação.

Fórmula de comprimento total da esteira: $2CL + (2AC) + X_2 = TBL$

Em que:

TBL = comprimento total da esteira, pol (mm)

CL = comprimento do transportador do centro da engrenagem até o centro da engrenagem, pol (mm)

AC = envolvimento da esteira na engrenagem de acionamento da extremidade ou roletes, pol (mm)

X₂ = esteira de retorno adicional necessária, pol (mm)

4. ABL = comprimento real da esteira

11 ALTERAÇÕES DE DIMENSÕES

As esteiras ThermoDrive estão disponíveis somente em incrementos de passo inteiro. Para determinar o comprimento real da esteira, divida o TBL pelo passo real da série de esteiras selecionada. Consulte as folhas de dados da esteira em [Esteiras](#) para saber o passo real. Arredonde para cima até o número inteiro mais próximo para encontrar a contagem real do passo da esteira. Multiplique pelo passo da esteira para encontrar o comprimento real da esteira.

5. Considere todas as mudanças de temperatura durante o ciclo operacional completo (parada, produção, higienização) para calcular as dimensões mínimas e máximas da esteira. Consulte [Cálculos de expansão e contração térmicas](#)
6. Entre em contato com o Serviço de Atendimento ao Cliente da Intralox para conferir o comprimento da esteira extra para emenda e reparo.

CÁLCULOS DE EXPANSÃO E CONTRAÇÃO TÉRMICAS

Sempre leve em consideração a contração e a expansão térmicas na hora de escolher os materiais dos componentes do transportador, comprar a esteira e tomar decisões sobre o projeto. As mudanças nas dimensões dependem do material do produto, das mudanças de temperatura durante a operação e das dimensões gerais.

Use as informações a seguir para calcular as mudanças nas dimensões dos componentes e as dimensões mínimas e máximas das esteiras durante o ciclo operacional completo (parada, produção, higienização).

CÁLCULO DA MUDANÇA DE TEMPERATURA NAS INSTALAÇÕES

Use a fórmula a seguir para calcular a mudança de temperatura geral nas instalações.

Fórmula da mudança de temperatura nas instalações: $T_2 - T_1 = T_3$

Em que:

T_3 = mudança de temperatura, °F (°C)

T_2 = temperatura da aplicação da esteira, °F (°C)

T_1 = 72 (22), temperatura de produção da esteira da Intralox °F (°C)

CÁLCULO DAS MUDANÇAS NAS DIMENSÕES DO MATERIAL

Use a fórmula a seguir para calcular a mudança nas dimensões das esteiras, trilhos de suporte, guias de desgaste, ou outros componentes de contenção plásticos.

Fórmula de alteração de dimensão: $D \times T_3 \times CLTE = \Delta$

Em que:

Δ = mudança de dimensão, imperial (métrico)

D = dimensão inicial (comprimento ou largura) ao deixar a Intralox, imperial (métrico)

T_3 = mudança de temperatura, °F (°C)

CLTE = coeficiente de expansão térmica

Coeficientes de expansão térmica linear (CLTE)		
Material	Sistema imperial ($\mu\text{pol}/\text{pol}\cdot^\circ\text{F}$)	Sistema métrico ($\mu\text{m}/\text{m}\cdot^\circ\text{C}$)
Uso em aplicações frias	100	180
Dura	97	175
HTL	111	200
Poliuretano	97	175
PUR A23	94	170

Por exemplo: calcule a mudança no comprimento de uma esteira de poliuretano ThermoDrive S8050 de 100 pés (30 m) de comprimento operando com uma temperatura média da esteira de 45 °F (7 °C).

Cálculos	Imperial e métrica
Mudança de temperatura ($T_3 = T_2 - T_1$)	45 °F - 72 °F = -27 °F (7 °C - 22 °C = -15 °C)
Comprimento inicial da esteira (D)	100 pés = 1.200 pol (30 m)
Mudança de comprimento ($\Delta = D \times T_3 \times \text{CTE}$)	1200 pol. x -27 °F x 97 ($\mu\text{pol}/\text{pol}\cdot^\circ\text{F}$) = -3142800 μpol = 3,1428 pol. [30 m x -15 °C x 175 ($\mu\text{m}/\text{m}\cdot^\circ\text{C}$) = -78750 μm = -78,75 mm]

11 ALTERAÇÕES DE DIMENSÕES

ALONGAMENTO DA ESTEIRA SOB CARGA

Todas as esteiras sofrem estiramento ou esticamento com carga aplicada. A extensão da mudança depende do material, da carga e da resistência geral da esteira.





12 SELEÇÃO DE ESTEIRAS







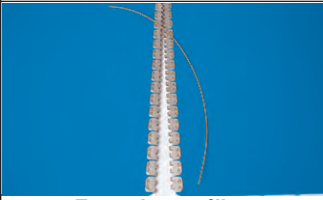

VISÃO GERAL VISUAL

Esteiras			
Série 8026 Flat Top Poliuretano E (5,3 mm)	Série 8026 Flat Top Poliuretano E V2 (6,0 mm)	Série 8026 Embedded Diamond Top Poliuretano E (6,3 mm)	Série 8026 Nub Top™ Poliuretano (6,3 mm)
Série 8026 Nub Top™ Poliuretano E (7,4 mm)	Série 8026 Flat Top Aplicação Fria E (6,0 mm)	Série 8026 Flat Top Poliuretano A23 E (6,0 mm)	Série 8050 Flat Top Poliuretano E (7,0 mm)
Série 8050 Embedded Diamond Top Poliuretano E (7,5 mm)	Série 8050 Nub Top Poliuretano E (8,0 mm)	Série 8050 Flat Top Aplicação Fria E (7,0 mm)	Série 8050 Flat Top Dura E (7,0 mm)
Série 8050 Flat Top Alta Temperatura Carga Pesada (HTL) E (7,0 mm)	Série 8050 Flat Top Temperatura Extrema (XT) (7,0 mm)	Série 8050 Ribbed V-Top™ Poliuretano E (9,5 mm)	Série 8050 Flat Top poliuretano A23 E (7,0 mm)
Série 8126 Flat Top Poliuretano (6,0 mm)	Série 8140 Flat Top poliuretano A23 E (10,5 mm)	Série 8140 Single-Lug Embedded Diamond Top Poliuretano E (11,5 mm)	Série 8140 Single-Lug Flat Top Dura E (10,5 mm)

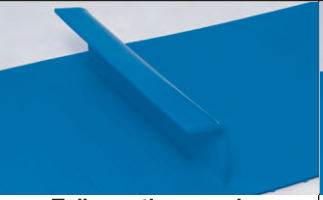
12 SELEÇÃO DE ESTEIRAS

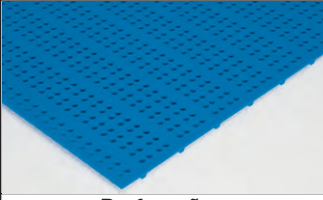
Esteiras			
			
Série 8140 com tração positiva dupla Flat Top Poliuretano A23 E (10,5 mm)	Série 8140 Dual-Lug Embedded Diamond Top Poliuretano E (11,5 mm)	Série 8140 Dual-Lug Flat Top Dura E (10,5 mm)	

Opções de união para esteiras			
			
Extremidades preparadas	Fechada	ThermoLace™	ThermoLace com borda reforçada™ (HDE)
			
Emenda metálica			

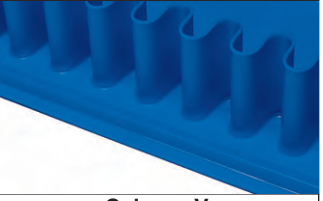
Fabricações de esteira			
			
Taliscas em 90 graus	Taliscas em 75 graus	Taliscas tipo concha	Taliscas tipo concha com aba curta
			
Perfurações	Ranhas para côncavo	Remoção da barra de acionamento	
			
Taliscas com mão francesa	Guardas laterais	Guia em V	

CONSIDERAÇÕES PARA SELEÇÃO DE ESTEIRAS

Considere todas as opções para a escolha da esteira ThermoDrive correta.

1. Escolha uma esteira básica. A descrição de cada esteira traz diversas características.
Por exemplo: **S8050 Flat Top (7,0 mm) de Poliuretano** indica as características de esteira a seguir.
 - A esteira é feita de **poliuretano**.
 - O estilo da esteira (textura da superfície) é **Flat Top**.
 - A série da esteira é **8050**, com passo de acionamento de 50 mm (distância entre cada barra de acionamento).
 - A esteira tem **7,0 mm** de espessura. A barra de acionamento, o material e a textura da superfície determinam a espessura.
2. Com base na descrição da esteira, escolha outras características específicas. Nem todas as esteiras contam com os mesmos opcionais.
 - Opções de união para esteiras
 - Recursos disponíveis para esteiras, como ranhuras, remoção da barra de acionamento ou perfurações
 - Acessórios para esteiras, como taliscas, guardas laterais, guia em V e mãos francesas
3. Reveja as seguintes considerações de seleção de esteiras e informações específicas de produtos de esteira para escolher as melhores opções para sua aplicação. Entre em contato com o Serviço de Atendimento ao Cliente da Intralox para obter mais informações a respeito dos detalhes para cada tipo de aplicação.

ESCOLHA O MATERIAL

Os acessórios e as esteiras ThermoDrive estão disponíveis em poliuretano padrão e em materiais para aplicações especiais.

Poliuretano - projetado para resistência à abrasão e ao desgaste em ambientes não propensos à hidrólise; disponível em azul ou branco

- Usado em faixas de temperatura contínuas de 20°F (-7°C) a 140°F (60°C); entre em contato com o Serviço de Atendimento ao Cliente da Intralox para fazer sua seleção final de materiais com base em temperaturas
- Dependendo da série, do estilo e da espessura da esteira, a resistência da esteira varia de 175 lbf/pés de largura (2554 N/m de largura) a 420 lbf/pés de largura (9121 N/m de largura)

Aplicação fria (AF): projetado para temperaturas ambientes muito frias; proporciona desempenho máximo em ambientes mais frios

- Usado em aplicações com faixas de temperatura de -30°F (-34°C) a 75°F (24°C); entre em contato com o Serviço de Atendimento ao Cliente da Intralox para fazer sua seleção final de materiais com base em temperaturas
- Dependendo da série e da espessura da esteira, a resistência da esteira varia de 150 lbf/pés de largura (2189 N/m de largura) a 225 lbf/pés de largura (3284 N/m de largura)

Dura: projetada para carga pesada em alta e baixa temperatura

- Utilizado com faixas de temperatura de -4 °F (-20 °C) a 140 °F (60 °C); entre em contato com a Intralox para uso em temperaturas abaixo ou acima dessas faixas
- Oferece resistência da esteira de até 950 lbf/pés de largura (13.864 N/m de largura)

Alta Temperatura, carga pesada (HTL): empregado para altas temperaturas e altas cargas

- Utilizado em aplicações com faixas de temperatura de 60 °F (15 °C) a 212 °F (100 °C)
- Oferece resistência da esteira de até 1056 lbf/pés de largura (15.411 N/m de largura)

XT: projetado para temperaturas extremas (altas ou baixas)

- Utilizado em aplicações com faixas de temperatura de -4 °F (-20 °C) a 170 °F (77 °C)
- Oferece resistência da esteira de até 800 lbf/pés de largura (11.675 N/m de largura)

Poliuretano A23: projetado para desempenhar bem em aplicações propensas à hidrólise

- Utilizado em aplicações com faixas de temperatura de 14 °F (-10 °C) a 212 °F (100 °C)
- Oferece resistência da esteira de até 540 lbf/pés de largura (7881 N/m de largura)

12 SELEÇÃO DE ESTEIRAS

A dureza do polímero mede a resistência de um polímero ao recuo por um objeto mais duro, geralmente aço, quando um teste padrão é realizado. Em materiais plásticos dúcteis (como o ThermoDrive), a dureza é proporcional à rigidez ("módulo de elasticidade") do polímero. No entanto, a dureza nem sempre é um bom indicador de propriedades, como resistência, desgaste e resistência a arranhões. Normalmente, para polímeros, a dureza é medida em escalas de Shore A ou Shore D. O Shore A é reservado para borrachas e elastômeros mais macios, enquanto o Shore D é útil para polímeros mais duros.

Valores de dureza do material da esteira	
Material	Valor de dureza
Poliuretano	57 Shore D
Poliuretano A23	54 Shore D
Uso em aplicações frias	90 Shore A
High Temperature Heavy Load (HTL)	59 Shore D (Média da mistura 55 e 63 Shore D)
XT	55 Shore D
Dura	50 Shore D

ESCOLHA O ESTILO DA ESTEIRA (TEXTURA DA SUPERFÍCIE)

Os acessórios e as esteiras ThermoDrive estão disponíveis em superfícies Flat Top padrão e em superfícies para aplicações especiais.

Flat Top (FT): uma superfície de acabamento fosco, otimizada para facilitar a limpeza e tornar a liberação do produto muito mais eficiente

Embedded Diamond Top (EDT): textura tipo Diamond Top Embutida na superfície que pode ser higienizada e conta com características superiores de liberação do produto

Nub Top™(NT): perfil tipo alto relevo que conta com características de grande aderência com alguns produtos e favorece a liberação de outros produtos

Ribbed V-Top™ (RVT): perfil superior com um padrão sobreposto de costelas e Vs elevados que melhoram a liberação e remoção do produto na descarga; permite o transporte inclinado para produtos a granel até 30° sem precisar de taliscas

ESCOLHA A SÉRIE DA ESTEIRA

As esteiras ThermoDrive podem ser encontradas com um passo de acionamento nominal de 26 mm, 40 mm ou 50 mm (valores arredondados). Um passo mais curto reduz o diâmetro da engrenagem e o espaço necessário para as transferências do produto. Um passo maior está ligado a transferências e diâmetros maiores da engrenagem, esteiras mais espessas e uma capacidade de tração da esteira maior.

Esteiras Série 8026 e Série 8126: passo de acionamento de 26 mm; usado geralmente em aplicações de carga leve e produtos que exigem distâncias de transferência mais curtas

Esteiras Série 8050: passo de acionamento de 50 mm; usado geralmente em aplicações com carga moderada a pesada nas quais distâncias de transferência maiores são aceitáveis

Esteiras Série 8140: passo de acionamento de 40 mm; usado geralmente em aplicações com carga leve a moderada nas quais distâncias de transferência maiores são aceitáveis

ESCOLHA AS OPÇÕES DE UNIÃO DA ESTEIRA

As extremidades da esteira ThermoDrive têm várias opções de junção: fechada, extremidades preparadas, ThermoLace HDE ou uniões entrelaçadas de metal. A resistência da opção de junção escolhida afeta a capacidade máxima geral de tração da esteira. Consulte [Opções de união para esteiras](#)

SELECIONE OS RECURSOS E ACESSÓRIOS DA ESTEIRA

Recursos especiais para a esteira estão disponíveis para aplicações exclusivas.

Perfurações: esteiras com furos padrões comumente usados para aplicações de escoamento higiênico

12 SELEÇÃO DE ESTEIRAS

Ranhuras: remoção da barra de acionamento ao longo do comprimento da esteira que remove completamente a barra de acionamento e cerca de 0,039 pol (1 mm) da cobertura da esteira; projetada para permitir côncavos profundos para aplicações severas de côncavos; não é necessário para todos os transportadores com côncavos

Remoção da barra de tração: remoção da barra de tração ao longo do comprimento da esteira que deixa aproximadamente 0,005 pol (0,13 mm) da barra de tração e a espessura completa da parte superior

Vários acessórios disponíveis para esteiras selecionadas.

Taliscas: acessório vertical emendado de forma higiênica transversalmente à largura da esteira disponível em diversos tipos, alturas, espessuras e estilos; contribui para o transporte confiável em aplicações de inclinação ou elevação

Taliscas com mãos francesas: suporte com taliscas em ângulo emendado à talisca para aumentar a rigidez desta; usado com frequência em aplicações de carga pesada

Guardas laterais sincronizadas: acessório vertical emendado de forma higiênica ao longo do comprimento da esteira, disponível em várias alturas, espessuras e estilos; projetado para a contenção eficaz do produto

Guia em V: acessório vertical emendado de forma higiênica ao longo do comprimento da esteira; útil como um retentor para transições do transportador em z e contenção de retorno

Para mais detalhes, consulte [Recursos da esteira](#) e [Acessórios da esteira](#).

Referência de disponibilidade de esteiras, recursos e acessórios											
Material	Poliuretano				Uso em aplicações frias	Dura	HTL	XT	PUR A23	PUR A23	
Cor	Azul				Branco	Azul	Azul	Natural	Azul	Azul	Branco
Estilo	FT	EDT	NT	RVT	FT	FT	FT	FT	FT	FT	FT
Série 8026											
5,3 mm	BTF				BTF						
6,0 mm	BTF				BTF	BTF				BF	
6,3 mm		BTF	BF								
7,4 mm			BTF								
Série 8050											
7,0 mm	BPTFS				BPTFS	BTFS	BTF	BT	BT	BTFS	
7,5 mm		BTFS									
8,0 mm			BTF								
9,5 mm				B							
Série 8126											
6,0 mm	B										
Série 8140											
10,5 mm (Single Lug)							BF			BFSV	BFSV
11,5 mm (Single Lug)		BFSV									
10,5 mm (Dual Lug)							BF			BFV	BFV
11,5 mm (Dual Lug)		BFSV									

FT—Flat Top; EDT—Embedded Diamond Top; NT—Nub Top; RVT—Ribbed V-Top

B: esteira disponível em série, espessura, material, cor e estilo designados

P: perfurações disponíveis; T: ranhuras disponíveis; F: taliscas disponíveis; S: guarda lateral disponível; Guia em V disponível

Consulte [Recursos da esteira](#) e [Acessórios da esteira](#). Entre em contato com o Serviço de Atendimento ao Cliente da Intralox para obter mais opções detalhadas.

13 ESTEIRAS

S8026 Flat Top E (5,3 mm)

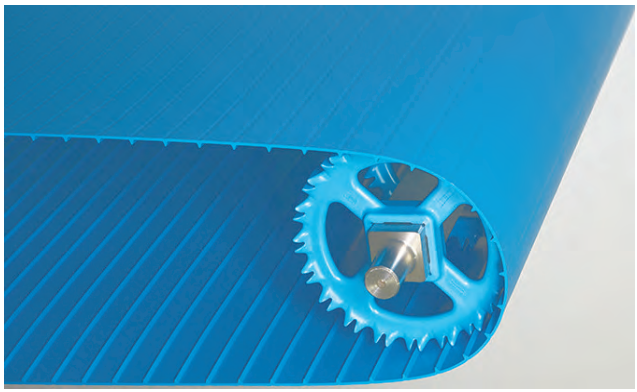
	pol	mm	
Passo	1,004	26	
Espessura geral	0,209	5,3	
Largura mínima	1	25	
Largura máxima	72	1829	
Diâmetro mínimo de retroflexão	2,50	64	
Diâmetro mínimo da engrenagem (6 dentes)	2,0	51	
Área aberta (superfície contínua)	0%		
Opções de união disponíveis	extremidades preparadas, fechadas, entrelaçamento de metal		
Cores disponíveis	azul, branco		

Observações sobre o produto

- Antes de projetar um equipamento ou encomendar uma esteira, entre em contato com a Intralox para obter medidas precisas das esteiras e o status do estoque.
- Superfície com acabamento fosco otimizada para a liberação de produtos e limpeza mais eficientes.
- Disponível com taliscas.
- Se estiver considerando a engrenagem 6T, entre em contato com a TSG para obter informações adicionais.
- Consulte [Conformidade do material](#) para ver detalhes sobre conformidade.

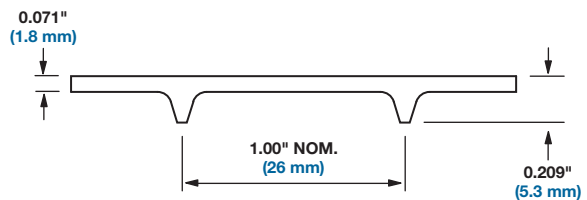
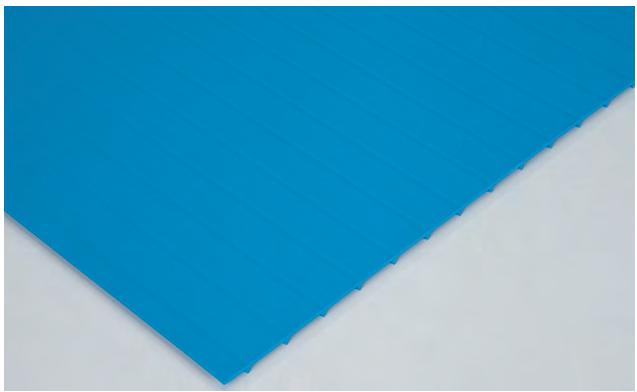



Dados da esteira

Material da esteira	Capacidade máxima de tração da esteira ^a		Faixa de temperatura (contínua)		Peso da esteira	
	lbf/pé de largura	Largura N/m	°F	°C	lb/pé ²	kg/m ²
Poliuretano	175	2554	20 a 140	-7 a 60	0,57	2,78

^a Com engrenagens espaçadas em centros de 3 pol (76 mm), considere usar engrenagens empilhadas para um excelente desempenho operacional em aplicações de cargas pesadas; Para uso contínuo em temperaturas acima de 100 °F (38 °C), entre em contato com o Serviço de Atendimento ao Cliente da Intralox para conferir a capacidade de tração real da esteira.

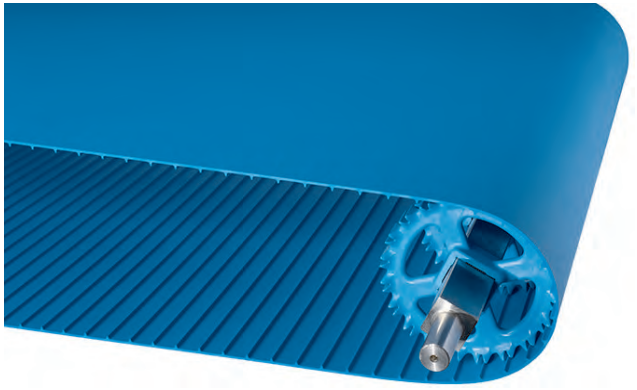
13 ESTEIRAS

S8026 Flat Top E V2 (6,0 mm)						
	pol	mm				
Passo	1,004	26				
Espessura geral	0,236	6,0				
Largura mínima	1	25				
Largura máxima	72	1829				
Diâmetro mínimo de retroflexão	3,25	82				
Diâmetro mínimo da engrenagem (10 dentes)	3,2	81				
Área aberta (superfície contínua)	0%					
Opções de união disponíveis	extremidades preparadas, fechadas, ThermoLace, entrelaçamento de metal					
Cores disponíveis	azul, branco					
Observações sobre o produto						
<ul style="list-style-type: none"> • Antes de projetar um equipamento ou encomendar uma esteira, entre em contato com a Intralox para obter medidas precisas das esteiras e status do estoque. • Superfície com acabamento fosco otimizada para a liberação de produtos e limpeza mais eficientes. • Disponível com taliscas. • Consulte Conformidade do material para ver detalhes sobre conformidade. 						
						
Dados da esteira						
Material da esteira	Capacidade máxima de tração da esteira ^a		Faixa de temperatura (contínua)		Peso da esteira	
	lbf/pé de largura	Largura N/m	°F	°C	lb/pé ²	kg/m ²
Poliuretano	300	4378	20 a 140	-7 a 60	0,69	3,35
^a Com engrenagens espaçadas em centros de 3 pol (76 mm), considere usar engrenagens empilhadas para um excelente desempenho operacional em aplicações de cargas pesadas; Para uso contínuo em temperaturas acima de 100 °F (38 °C), entre em contato com o Serviço de Atendimento ao Cliente da Intralox para conferir a capacidade de tração real da esteira.						

S8026 Embedded Diamond Top E (6,3 mm)

	pol	mm
Passo	1,004	26
Espessura geral	0,248	6,3
Largura mínima	1	25
Largura máxima	72	1829
Diâmetro mínimo de retroflexão	3,25	82
Diâmetro mínimo da engrenagem (10 dentes)	3,2	81
Área aberta (superfície contínua)	0%	
Opções de união disponíveis	extremidades preparadas, fechadas, ThermoLace, entrelaçamento de metal	
Cores disponíveis	azul	

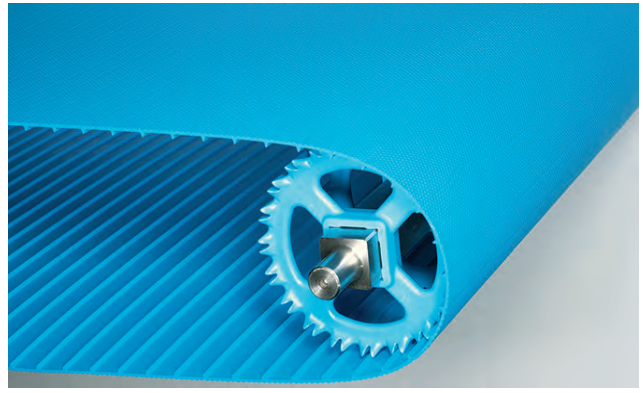

Observações sobre o produto

- Antes de projetar um equipamento ou encomendar uma esteira, entre em contato com a Intralox para obter medidas precisas das esteiras e status do estoque.
- Inclui um perfil Embedded Diamond Top cujas características de liberação superiores já foram testadas e aprovadas em aplicações nas quais os requisitos de liberação do produto estão acima das características do Flat Top
- Disponível com taliscas.
- O ThermoLace é Flat Top em cada lado da vareta articulada.
- Se ThermoLace for o método de junção selecionado, a espessura da esteira será de 6,3 mm. A espessura do ThermoLace S8026 é de 6,0 mm. Isso cria um degrau devido à diferença de espessura.
- Consulte [Conformidade do material](#) para ver detalhes sobre conformidade.

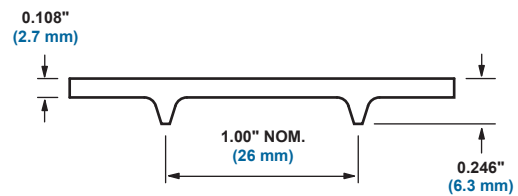
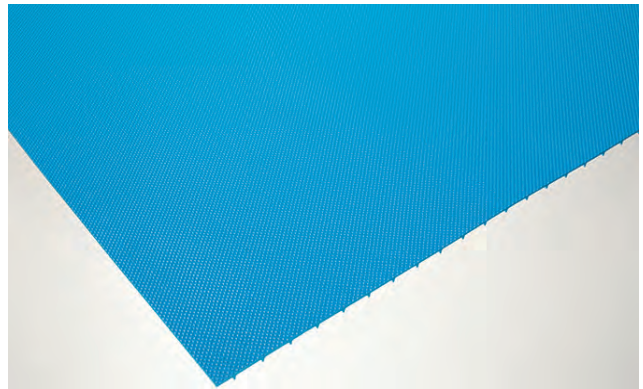

Dados da esteira

Material da esteira	Capacidade máxima de tração da esteira ^a		Faixa de temperatura (contínua)		Peso da esteira	
	lbf/pé de largura	Largura N/m	°F	°C	lb/pé ²	kg/m ²
Poliuretano	300	4378	20 a 140	-7 a 60	0,69	3,37

^a Com engrenagens espaçadas em centros de 3 pol (76 mm), considere usar engrenagens empilhadas para um excelente desempenho operacional em aplicações de cargas pesadas; Para uso contínuo em temperaturas acima de 100 °F (38 °C), entre em contato com o Serviço de Atendimento ao Cliente da Intralox para conferir a capacidade de tração real da esteira.

13 ESTEIRAS

S8026 Nub Top™ (6,3 mm)

	pol	mm
Passo	1,004	25,5
Espessura geral	0,238	6,045
Largura mínima	1	25
Largura máxima	24	610
Diâmetro mínimo de retroflexão	2,5	64
Diâmetro mínimo da engrenagem (6 dentes)	2,0	51
Área aberta (superfície contínua)	0%	
Opções de união disponíveis	extremidades preparadas, fechadas	
Cores disponíveis	azul	

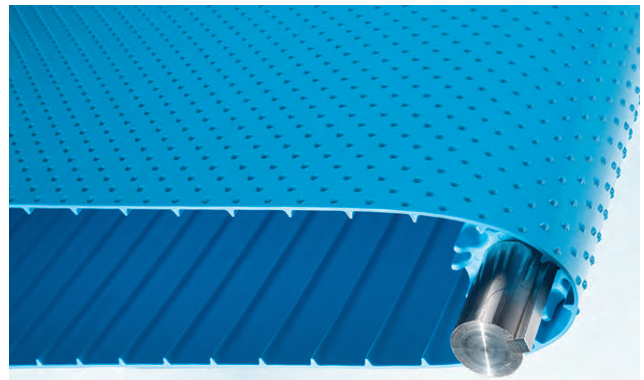

Observações sobre o produto

- Antes de projetar um equipamento ou encomendar uma esteira, entre em contato com a Intralox para obter medidas precisas das esteiras e o status do estoque.
- Oferece uma aderência excelente do produto para transporte em inclinações moderadas; oferece liberação superior de alguns produtos.
- Disponível com taliscas.
- Se estiver considerando a engrenagem 6T, entre em contato com a TSG para obter informações adicionais.
- Consulte [Conformidade do material](#) para ver detalhes sobre conformidade.

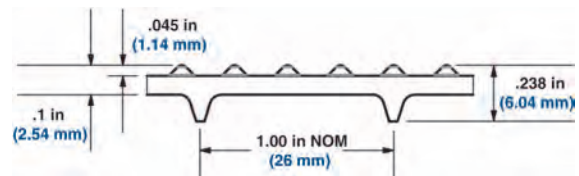
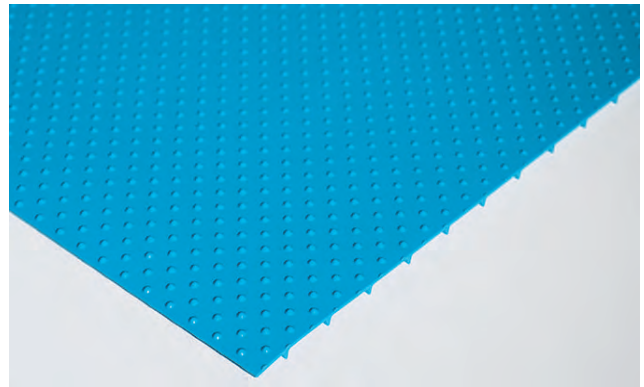

Dados da esteira

Material da esteira	Capacidade máxima de tração da esteira ^a		Faixa de temperatura (contínua)		Peso da esteira	
	lbf/pé de largura	Largura N/m	°F	°C	lb/pé ²	kg/m ²
Poliuretano	96	1401	20 a 140	-7 a 60	0,533	2,6

^a Com engrenagens espaçadas em centros de 3 pol (76 mm), considere usar engrenagens empilhadas para um excelente desempenho operacional em aplicações de cargas pesadas; Para uso contínuo em temperaturas acima de 100 °F (38 °C), entre em contato com o Serviço de Atendimento ao Cliente da Intralox para conferir a capacidade de tração real da esteira.

S8026 Nub Top™ E (7,4 mm)

	pol	mm
Passo	1,004	26
Espessura geral	0,291	7,4
Largura mínima	1	25
Largura máxima	72	1829
Diâmetro mínimo de retroflexão	3,25	83
Diâmetro mínimo da engrenagem (10 dentes)	3,2	81
Área aberta (superfície contínua)	0%	
Opções de união disponíveis	extremidades preparadas, fechadas, ThermoLace, entrelaçamento de metal	
Cores disponíveis	azul	

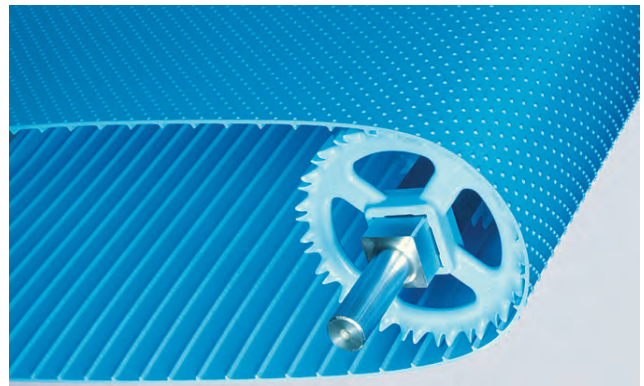

Observações sobre o produto

- Antes de projetar um equipamento ou encomendar uma esteira, entre em contato com a Intralox para obter medidas precisas das esteiras e status do estoque.
- Oferece uma aderência excelente do produto para transporte em inclinações moderadas; oferece liberação superior de alguns produtos.
- Disponível com taliscas.
- O ThermoLace é Flat Top em cada lado da vareta articulada.
- Se ThermoLace for o método de junção selecionado, a espessura da esteira será de 7,4 mm. A espessura do ThermoLace S8026 é de 6,0 mm. Isso cria um degrau devido à diferença de espessura.
- Consulte [Conformidade do material](#) para ver detalhes sobre conformidade.

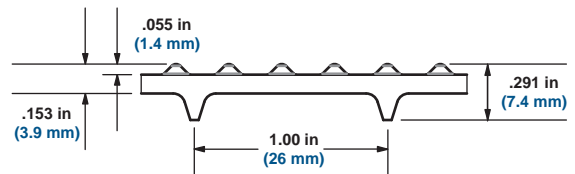

Dados da esteira

Material da esteira	Capacidade máxima de tração da esteira ^a		Faixa de temperatura (contínua)		Peso da esteira	
	lbf/pé de largura	Largura N/m	°F	°C	lb/pé ²	kg/m ²
Poliuretano	300	4378	20 a 140	-7 a 60	0,754	3,68

^a Com engrenagens espaçadas em centros de 3 pol (76 mm), considere usar engrenagens empilhadas para um excelente desempenho operacional em aplicações de cargas pesadas; Para uso contínuo em temperaturas acima de 100 °F (38 °C), entre em contato com o Serviço de Atendimento ao Cliente da Intralox para conferir a capacidade de tração real da esteira.

13 ESTEIRAS

S8026 Flat Top E Cold Use (6,0 mm)

	pol	mm
Passo	1,004	26
Espessura geral	0,236	6,0
Largura mínima	1	25
Largura máxima	72	1829
Diâmetro mínimo de retroflexão	Consulte as Observações sobre o Produto	
Diâmetro mínimo da engrenagem	Consulte as Observações sobre o Produto	
Área aberta (superfície contínua)	0%	
Opções de união disponíveis	extremidades preparadas, fechadas, entrelaçamento de metal	
Cores disponíveis	azul	

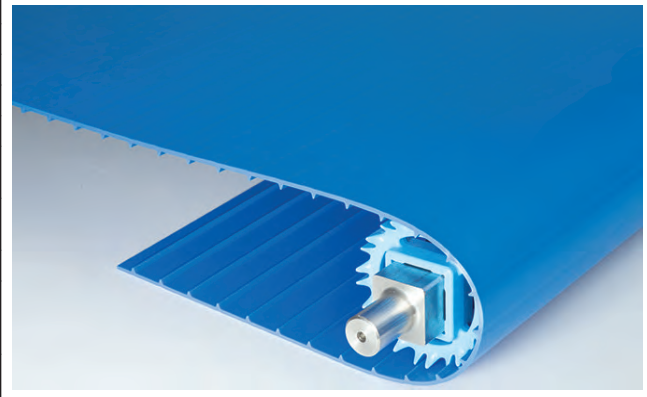

Observações sobre o produto

- Antes de projetar um equipamento ou encomendar uma esteira, entre em contato com a Intralox para obter medidas precisas das esteiras e status do estoque.
- Superfície com acabamento fosco otimizada para a liberação de produtos e limpeza mais eficientes.
- Para uso em condições de temperatura ambiente a temperaturas muito frias; projetado para grande performance em ambientes mais frios.
- Disponível com taliscas.
- O diâmetro mínimo de retroflexão e da engrenagem varia de acordo com a temperatura:
Diâmetro de 3 pol (76 mm) a 20 °F a 75 °F (-6,7 °C a 24 °C)
Diâmetro de 4 pol (102 mm) a 0 °F a 20 °F (-17,8 °C a -6,7 °C)
Diâmetro de 5 pol (127 mm) a -30 °F a 0 °F (-34,4 °C a -17,8 °C)
- Consulte [Conformidade do material](#) para ver detalhes sobre conformidade.

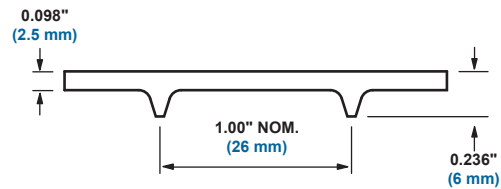

Dados da esteira

Material da esteira	Capacidade máxima de tração da esteira ^a		Faixa de temperatura (contínua)		Peso da esteira	
	lbf/pé de largura	Largura N/m	°F	°C	lb/pé ²	kg/m ²
Uso em aplicações frias	150	2189	-30 a 75	-34 a 24	0,69	3,37

^a Com engrenagens espaçadas em centros de 3 pol (76 mm); considere usar engrenagens empilhadas para um excelente desempenho operacional em aplicações de cargas pesadas; Para uso contínuo em temperaturas abaixo de 30 °F (-1 °C), entre em contato com o Serviço de Atendimento ao Cliente da Intralox para conferir a capacidade de tração real da esteira.

S8026 Flat Top (Superfície Lisa) E de poliuretano A23 (6,0 mm)

	pol	mm
Passo	1,004	26
Espessura geral	0,236	6
Largura mínima	1	25
Largura máxima	72	1829
Diâmetro mínimo de retroflexão	3,25	83
Diâmetro mínimo da engrenagem (6 dentes)	3,2	81
Área aberta (superfície contínua)	0%	
Opções de união disponíveis	extremidades preparadas, fechadas, entrelaçamento de metal	
Cores disponíveis	azul	



Observações sobre o produto

- Antes de projetar um equipamento ou encomendar uma esteira, entre em contato com a Intralox para obter medidas precisas das esteiras e o status do estoque.
- Superfície com acabamento fosco otimizada para a liberação de produtos e limpeza mais eficientes
- Disponível com taliscas
- Se estiver considerando a engrenagem 6T, entre em contato com a TSG para obter informações adicionais.
- Para uso contínuo com temperaturas de 14° F (-10° C) a 212° F (100° C) com as seguintes exceções:
 - Para temperaturas acima de 212° F (100° C), entre em contato com o Serviço de Atendimento ao Cliente com informações sobre a aplicação.
 - Para uso contínuo com temperaturas abaixo de 32° F (0° C), entre em contato com o Serviço de Atendimento ao Cliente da Intralox para obter informações sobre o diâmetro mínimo da engrenagem. Considere o uso do material Dura para aplicações de alta resistência com temperaturas abaixo de 0° C.
- Consulte [Conformidade do material](#) para ver detalhes sobre conformidade.

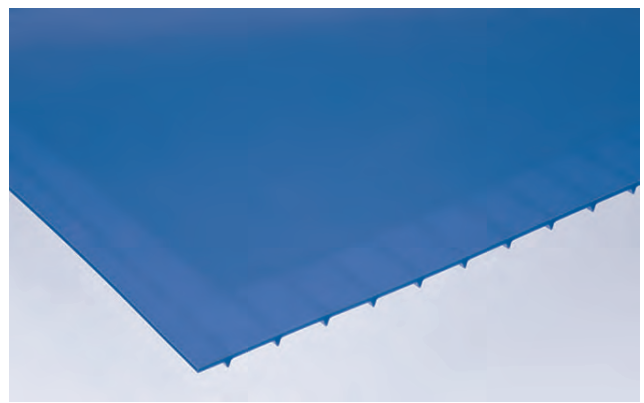



Dados da esteira

Material da esteira	Capacidade máxima de tração da esteira ^b		Faixa de temperatura (contínua)		Peso da esteira	
	lbf/pé de largura	N/m	°F	°C	lb/pé ²	kg/m ²
Poliuretano A23	385	5619	Consulte as Observações sobre o produto na tabela anterior.		0,51	2,49

^b Com engrenagens espaçadas em centros de 3 pol (76 mm), considere usar engrenagens empilhadas para um excelente desempenho operacional em aplicações de cargas pesadas. Para uso contínuo em temperaturas acima de 100 °F (38 °C), entre em contato com o Serviço de Atendimento ao Cliente da Intralox para conferir a capacidade de tração real da esteira.

13 ESTEIRAS

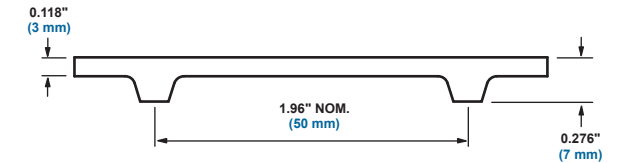
S8050 Flat Top E (7,0 mm)						
	pol	mm				
Passo	1,956	50				
Espessura geral	0,276	7,0				
Largura mínima	1	25				
Largura máxima	72	1829				
Diâmetro mínimo de retroflexão	4,0	102				
Diâmetro mínimo da engrenagem (6 dentes)	4,0	102				
Área aberta (superfície contínua)	0%					
Opções de união disponíveis	extremidades preparadas, fechadas, ThermoLace HDE, entrelaçamento de metal					
Cores disponíveis	azul, branco					
Observações sobre o produto						
<ul style="list-style-type: none"> • Antes de projetar um equipamento ou encomendar uma esteira, entre em contato com a Intralox para obter medidas precisas das esteiras e status do estoque. • Superfície com acabamento fosco otimizada para a liberação de produtos e limpeza mais eficientes. • Disponível com taliscas e guardas laterais sincronizadas. • Se estiver considerando a engrenagem 6T, entre em contato com a TSG para obter informações adicionais. • Consulte Conformidade do material para ver detalhes sobre conformidade. 						
						
						
Dados da esteira						
Material da esteira	Capacidade máxima de tração da esteira ^{ab}		Faixa de temperatura (contínua)		Peso da esteira	
	lb/pé de largura	Largura N/m	°F	°C	lb/pé ²	kg/m ²
Poliuretano	420	6129	20 a 140	-7 a 60	0,89	4,35
<p>^a Com engrenagens espaçadas em centros de 3 pol (76 mm), considere usar engrenagens empilhadas para um excelente desempenho operacional em aplicações de cargas pesadas; Para uso contínuo em temperaturas acima de 100 °F (38 °C), entre em contato com o Serviço de Atendimento ao Cliente da Intralox para conferir a capacidade de tração real da esteira.</p> <p>^b Para classificações de resistência específicas da ThermoLace HDE, consulte .</p>						

S8050 Embedded Diamond Top E (7,5 mm)

	pol	mm
Passo	1,956	50
Espessura geral	0,296	7,5
Largura mínima	1	25
Largura máxima	72	1829
Diâmetro mínimo de retroflexão	5,2	132
Diâmetro mínimo da engrenagem (10 dentes)	6,5	165
Área aberta (superfície contínua)	0%	
Opções de união disponíveis	extremidades preparadas, fechadas, ThermoLace, entrelaçamento de metal	
Cores disponíveis	azul	

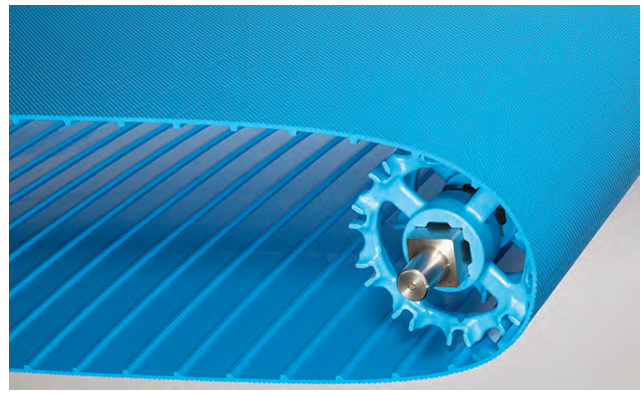

Observações sobre o produto

- Antes de projetar um equipamento ou encomendar uma esteira, entre em contato com a Intralox para obter medidas precisas das esteiras e status do estoque.
- Inclui um perfil Embedded Diamond Top cujas características de liberação superiores já foram testadas e aprovadas em aplicações nas quais os requisitos de liberação do produto estão acima das características do Flat Top.
- Disponível com taliscas e guardas laterais sincronizadas.
- O ThermoLace é Flat Top em cada lado da vareta articulada.
- Se ThermoLace for o método de junção selecionado, a espessura da esteira será de 7,5 mm. A S8050 ThermoLace tem 7,0 mm de espessura. Isso cria um degrau devido à diferença de espessura.
- Consulte [Conformidade do material](#) para ver detalhes sobre conformidade.

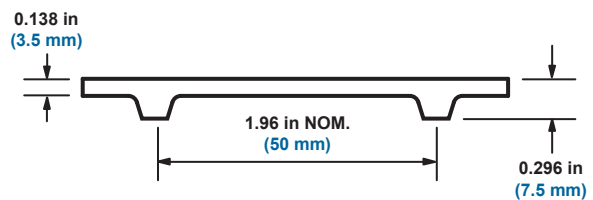
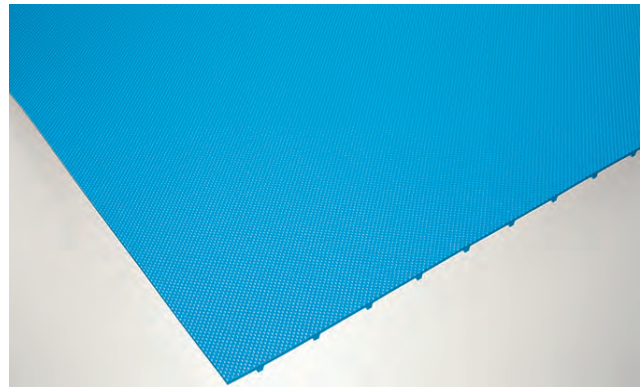

Dados da esteira

Material da esteira	Capacidade máxima de tração da esteira ^{ab}		Faixa de temperatura (contínua)		Peso da esteira	
	lbf/pé de largura	Largura N/m	°F	°C	lb/pé ²	kg/m ²
Poliuretano	420	6129	20 a 140	-7 a 60	0,89	4,34

^a Com engrenagens espaçadas em centros de 3 pol (76 mm), considere usar engrenagens empilhadas para um excelente desempenho operacional em aplicações de cargas pesadas; Para uso contínuo em temperaturas acima de 100 °F (38 °C), entre em contato com o Serviço de Atendimento ao Cliente da Intralox para conferir a capacidade de tração real da esteira.

^b Para classificações de resistência específicas da ThermoLace HDE, consulte .

13 ESTEIRAS

S8050 Nub Top E (8,0 mm)

	pol	mm
Passo	1,956	50
Espessura geral	0,315	8,0
Largura mínima	1	25
Largura máxima	42	1.067
Diâmetro mínimo de retroflexão	4,0	102
Diâmetro mínimo da engrenagem (6 dentes)	4,0	102
Área aberta (superfície contínua)	0%	
Opções de união disponíveis	extremidades preparadas, fechadas, ThermoLace, entrelaçamento de metal	
Cores disponíveis	azul	



Observações sobre o produto

- Antes de projetar um equipamento ou encomendar uma esteira, entre em contato com a Intralox para obter medidas precisas das esteiras e status do estoque.
- Oferece uma aderência excelente do produto para transporte em inclinações moderadas; oferece liberação superior de alguns produtos.
- Disponível com taliscas.
- O ThermoLace é Flat Top em cada lado da vareta articulada.
- Se ThermoLace for o método de junção selecionado, a espessura da esteira será de 8,0 mm. A S8050 ThermoLace tem 7,0 mm de espessura. Isso cria um degrau devido à diferença de espessura.
- Se estiver considerando a engrenagem 6T, entre em contato com a TSG para obter informações adicionais.
- Consulte [Conformidade do material](#) para ver detalhes sobre conformidade.

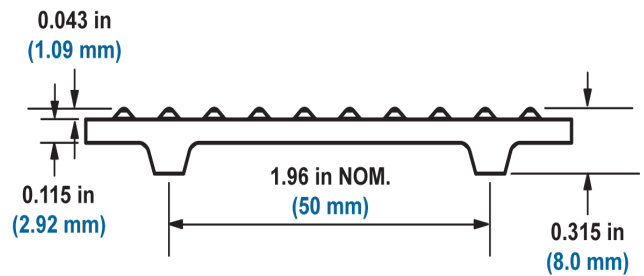
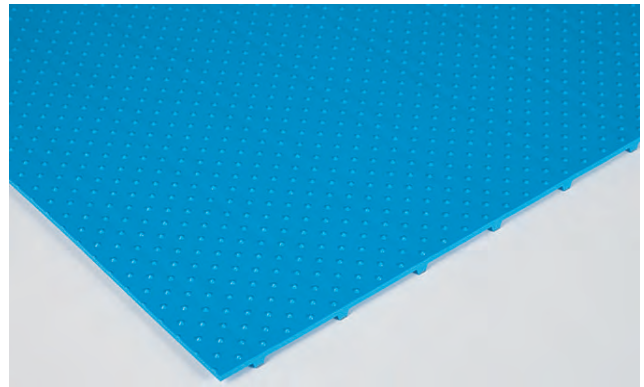

Dados da esteira

Material da esteira	Capacidade máxima de tração da esteira ^{ab}		Faixa de temperatura (contínua)		Peso da esteira	
	lb/pé de largura	Largura N/m	°F	°C	lb/pé ²	kg/m ²
Poliuretano	420	6129	20 a 140	-7 a 60	0,86	4,20

^a Com engrenagens espaçadas em centros de 3 pol (76 mm), considere usar engrenagens empilhadas para um excelente desempenho operacional em aplicações de cargas pesadas; Para uso contínuo em temperaturas acima de 100 °F (38 °C), entre em contato com o Serviço de Atendimento ao Cliente da Intralox para conferir a capacidade de tração real da esteira.

^b Para classificações de resistência específicas da ThermoLace HDE, consulte .

S8050 Flat Top E Cold Use (7,0 mm)

	pol	mm	
Passo	1,956	50	
Espessura geral	0,276	7,0	
Largura mínima	1	25	
Largura máxima	72	1829	
Diâmetro mínimo de retroflexão	Consulte as Observações sobre o Produto		
Diâmetro mínimo da engrenagem	Consulte as Observações sobre o Produto		
Área aberta (superfície contínua)	0%		
Opções de união disponíveis	extremidades preparadas, fechadas, entrelaçamento de metal		
Cores disponíveis	azul		

Observações sobre o produto

- **Antes de projetar um equipamento ou encomendar uma esteira, entre em contato com a Intralox para obter medidas precisas das esteiras e status do estoque.**
- Superfície com acabamento fosco otimizada para a liberação de produtos e limpeza mais eficientes.
- Para uso em condições de temperatura ambiente a temperaturas muito frias; projetado para grande performance em ambientes mais frios.
- Disponível com taliscas e guardas laterais sincronizadas.
- O diâmetro mínimo de retroflexão e da engrenagem varia de acordo com a temperatura:
Diâmetro de 4 pol (102 mm) a 20 °F a 75 °F (-6,7 °C a 24 °C)
Diâmetro de 5 pol (127 mm) a 0 °F a 20 °F (-17,8 °C a -6,7 °C)
Diâmetro de 6 pol (152 mm) a -30 °F a 0 °F (-34,4 °C a -17,8 °C)
- Consulte [Conformidade do material](#) para ver detalhes sobre conformidade.

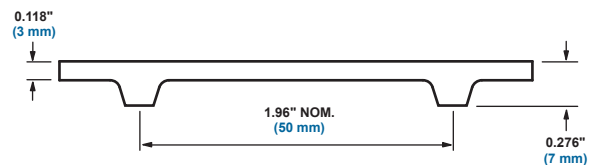

Dados da esteira

Material da esteira	Capacidade máxima de tração da esteira ^a		Faixa de temperatura (contínua)		Peso da esteira	
	lbf/pé de largura	Largura N/m	°F	°C	lb/pé ²	kg/m ²
Uso em aplicações frias	225	3284	-30 a 75	-34 a 24	0,82	4,00

^a Com engrenagens espaçadas em centros de 3 pol (76 mm); considere usar engrenagens empilhadas para um excelente desempenho operacional em aplicações de cargas pesadas; Para uso contínuo em temperaturas abaixo de 30 °F (-1 °C), entre em contato com o Serviço de Atendimento ao Cliente da Intralox para conferir a capacidade de tração real da esteira.

13 ESTEIRAS

S8050 Flat Top E Dura (7,0 mm)

	pol	mm
Passo	1,956	50
Espessura geral	0,276	7,0
Largura mínima	1	25
Largura máxima	72	1829
Diâmetro mínimo de retroflexão	6,0	152
Diâmetro mínimo da engrenagem (10 dentes)	6,5	165
Área aberta (superfície contínua)	0%	
Opções de união disponíveis	extremidades preparadas, fechadas, ThermoLace HDE, entrelaçamento de metal	
Cores disponíveis	azul	

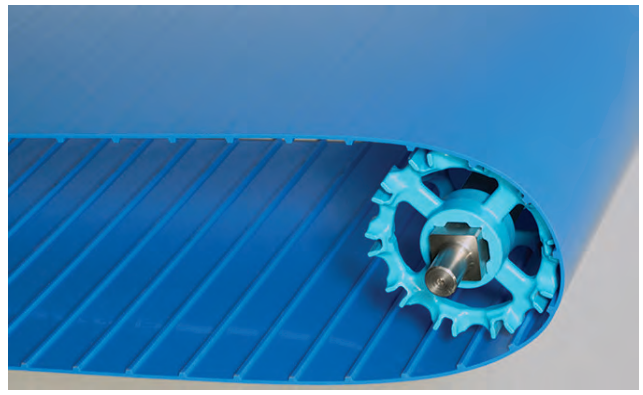

Observações sobre o produto

- **Antes de projetar um equipamento ou encomendar uma esteira, entre em contato com a Intralox para obter medidas precisas das esteiras e o status do estoque.**
- Projetada para carga pesada em alta e baixa temperatura.
- Disponível com taliscas.
- Proporciona resistência ao impacto notável.
- Para uso contínuo com temperaturas **de -4° F (-20° C) a 140° F (60° C)** com as seguintes exceções:
 - Para **temperaturas acima de 140 °F (60 °C)**, entre em contato com o Serviço de Atendimento ao Cliente com informações sobre a aplicação.
 - Para **uso contínuo com temperaturas abaixo de -4 °F (-20 °C)**, entre em contato com o Serviço de Atendimento ao Cliente da Intralox para obter informações sobre o diâmetro mínimo da engrenagem.
- Consulte [Conformidade do material](#) para ver detalhes sobre conformidade.

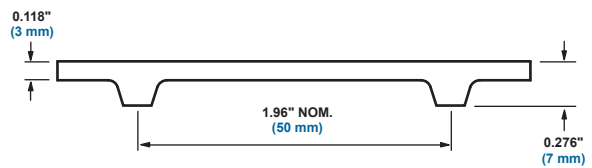

Dados da esteira

Material da esteira	Capacidade máxima de tração da esteira ^a		Faixa de temperatura (contínua)		Peso da esteira	
	lbf/pé de largura	Largura N/m	°F	°C	lb/pé ²	kg/m ²
Dura	950	13864	Consulte as <i>Observações sobre o produto</i> na tabela anterior.		0,73	3,56

^a Com engrenagens espaçadas em centros de 3 pol (76 mm); use engrenagens empilhadas para aplicações com cargas acima de 50% da resistência da esteira; para uso contínuo em temperaturas acima de 170 °F (77 °C), entre em contato com o Serviço de Atendimento ao Cliente da Intralox para conferir a capacidade real de tração da esteira.

S8050 Flat Top Alta Temperatura Carga Pesada (HTL) E (7,0 mm)

	pol	mm
Passo	1,956	50
Espessura geral	0,276	7,0
Largura mínima	1	25
Largura máxima	50	1270
Diâmetro mínimo de retroflexão	6,0	152
Diâmetro mínimo da engrenagem (10 dentes)	6,5	165
Área aberta (superfície contínua)	0%	
Opções de união disponíveis	extremidades preparadas, fechadas, entrelaçamento de metal	
Cores disponíveis	natural	



Observações sobre o produto

- Antes de projetar um equipamento ou encomendar uma esteira, entre em contato com a Intralox para obter medidas precisas das esteiras e status do estoque.
- Projetado especificamente para altas temperaturas e/ou cargas pesadas.
- Para uso contínuo com temperaturas abaixo de 60 °F (15 °C), entre em contato com o Serviço de Atendimento ao Cliente para obter informações sobre o diâmetro mínimo da engrenagem.
- Consulte [Conformidade do material](#) para ver detalhes sobre conformidade.

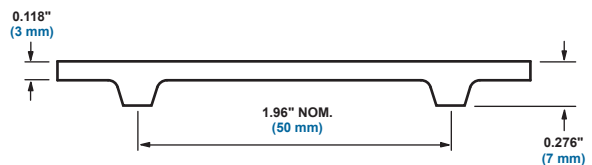

Dados da esteira

Material da esteira	Capacidade máxima de tração da esteira ^a		Faixa de temperatura (contínua) ^b		Peso da esteira	
	lbf/pé de largura	Largura N/m	°F	°C	lb/pé ²	kg/m ²
HTL	1.056	15.411	60 a 212	15 a 100	0,88	4,31

^a Com engrenagens espaçadas em centros de 3 pol (76 mm); use engrenagens empilhadas para aplicações com cargas superiores a 50% da capacidade máxima de tração da esteira. Para uso contínuo em temperaturas acima de 170°F (77°C), entre em contato com o Serviço de Atendimento ao Cliente da Intralox para obter mais informações sobre a capacidade real de tração da esteira.

^b Em algumas aplicações, sob uso contínuo, as temperaturas podem ultrapassar 210 °F (100 °C).

13 ESTEIRAS

S8050 Flat Top XT (7,0 mm)

	pol	mm
Passo	1,956	50
Espessura geral	0,276	7,0
Largura mínima	1	25
Largura máxima	42	1.067
Diâmetro mínimo de retroflexão	6,0	152
Diâmetro mínimo da engrenagem (10 dentes)	6,5	165
Área aberta (superfície contínua)	0%	
Opções de união disponíveis	extremidades preparadas, fechadas, entrelaçamento de metal	
Cores disponíveis	azul	

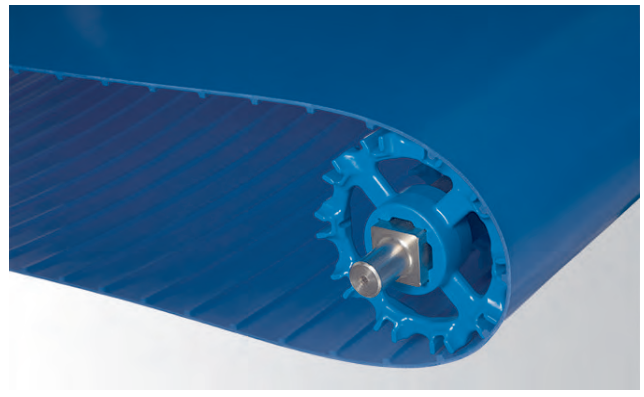

Observações sobre o produto

- Antes de projetar um equipamento ou encomendar uma esteira, entre em contato com a Intralox para obter medidas precisas das esteiras e o status do estoque.
- Projetado especialmente para temperaturas extremas, sejam positivas ou negativas
- Consulte [Conformidade do material](#) para ver detalhes sobre conformidade.

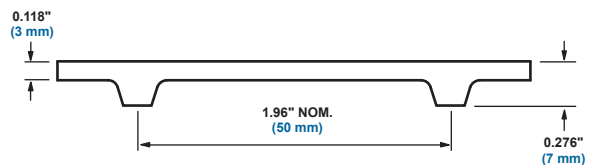

Dados da esteira

Material da esteira	Capacidade máxima de tração da esteira ^a		Faixa de temperatura (contínua)		Peso da esteira	
	lbf/pé de largura	Largura N/m	°F	°C	lb/pé ²	kg/m ²
XT	800	11675	-4 a 170	-20 a 77	0,88	4,31

^a Com engrenagens espaçadas em centros de 3 pol (76 mm); use engrenagens empilhadas para aplicações com cargas superiores a 60% da capacidade máxima de tração da esteira. Para uso contínuo em temperaturas acima de 100 °F (38 °C), entre em contato com o Serviço de Atendimento ao Cliente da Intralox para obter mais informações sobre a capacidade real de tração da esteira.

S8050 Ribbed V-Top™ E (9,5 mm)

	pol	mm
Passo	1,956	50
Espessura geral	0,374	9,5
Largura mínima	2	51
Largura máxima	42	1.067
Diâmetro mínimo de retroflexão	4,0	102
Diâmetro mínimo da engrenagem (10 dentes)	6,5	165
Área aberta (superfície contínua)	0%	
Opções de união disponíveis	extremidades preparadas, fechadas, ThermoLace	
Cores disponíveis	azul	

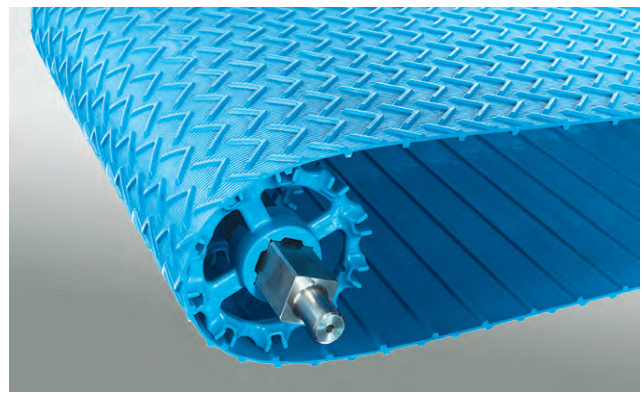

Observações sobre o produto

- Antes de projetar um equipamento ou encomendar uma esteira, entre em contato com a Intralox para obter medidas precisas das esteiras e status do estoque.
 - Permite transporte de grandes quantidades em acíves de até 30 graus sem o uso de taliscas.
 - Permite melhor liberação de produtos e remoção na descarga.
 - A junta ThermoLace é Flat Top para até 12 pol (305 mm) entre a haste da dobradiça.
 - A junta emendada é Flat Top para menos de 1 pol (25 mm) entre a emenda.
 - A emenda requer a Fresadora de Extremidade para esteira ThermoDrive e espaçadores quadrados disponibilizados pela Intralox.
- Consulte [Conformidade do material](#) para ver detalhes sobre conformidade.

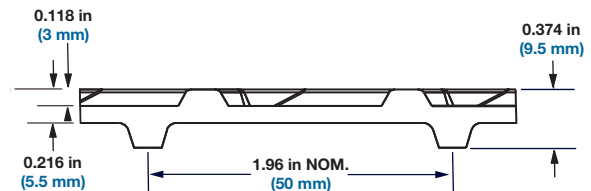
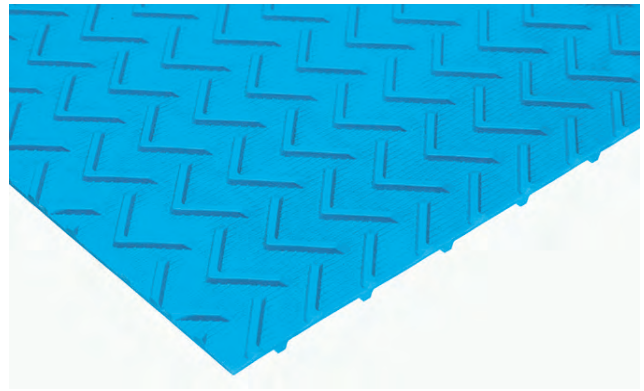

Dados da esteira

Material da esteira	Capacidade máxima de tração da esteira ^{ab}		Faixa de temperatura (contínua)		Peso da esteira	
	lbf/pé de largura	Largura N/m	°F	°C	lb/pé ²	kg/m ²
Poliuretano	180	2627	20 a 140	-7 a 60	0,987	4,82

^a Com engrenagens espaçadas em centros de 3 pol (76 mm), considere usar engrenagens empilhadas para um excelente desempenho operacional em aplicações de cargas pesadas; Para uso contínuo em temperaturas acima de 100 °F (38 °C), entre em contato com o Serviço de Atendimento ao Cliente da Intralox para conferir a capacidade de tração real da esteira.

^b Para classificações de resistência específicas da ThermoLace HDE, consulte .

13 ESTEIRAS

S8050 Flat Top E Poliuretano A23 (7,0 mm)

	pol	mm
Passo	1,956	50
Espessura geral	0,276	7,0
Largura mínima	1	25
Largura máxima	72	1829
Diâmetro mínimo de retroflexão	5,2	132
Diâmetro mínimo da engrenagem (8 dentes)	5,2	132
Área aberta (superfície contínua)	0%	
Opções de união disponíveis	extremidades preparadas, ThermoLace HDE, fechadas, entrelaçamento de metal	
Cores disponíveis	azul, branco	



Observações sobre o produto

- **Antes de projetar um equipamento ou encomendar uma esteira, entre em contato com a Intralox para obter medidas precisas das esteiras e status do estoque.**
 - Projetada para um bom desempenho em aplicações propensas a hidrólise.
 - Disponível com taliscas e guardas laterais.
 - Para uso contínuo de **14 °F (-10 °C) a 212 °F (100 °C)** com as seguintes exceções:
 - Para **temperaturas acima de 140°F (60°C)**, entre em contato com o Serviço de Atendimento ao Cliente da Intralox com informações sobre a aplicação.
 - Para **uso contínuo abaixo de 14 °F (-10 °C)**, entre em contato com o Serviço de Atendimento ao Cliente da Intralox para obter o diâmetro mínimo da engrenagem.
- Consulte [Conformidade do material](#) para ver detalhes sobre conformidade.

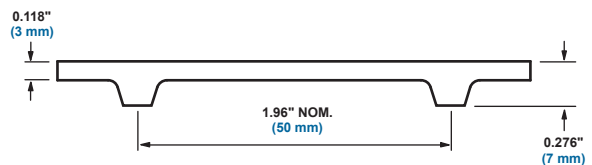
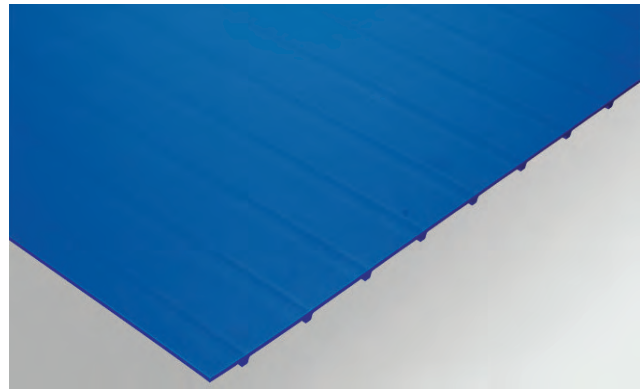

Dados da esteira

Material da esteira	Capacidade máxima de tração da esteira ^a		Faixa de temperatura (contínua)		Peso da esteira	
	lbf/pé de largura	Largura N/m	°F	°C	lb/pé ²	kg/m ²
PUR A23	540	7881	Consulte as <i>Observações sobre o produto</i> na tabela anterior.		0,804	3,93

^a Com engrenagens espaçadas em centros de 3 pol (76 mm), considere usar engrenagens empilhadas para um excelente desempenho operacional em aplicações de cargas pesadas; Para uso contínuo em temperaturas acima de 100 °F (38 °C), entre em contato com o Serviço de Atendimento ao Cliente da Intralox para conferir a capacidade de tração real da esteira.

S8126 Flat Top (6,0 mm)

	pol	mm
Passo	1,004	26
Espessura geral	0,236	6,0
Largura mínima	10	254
Largura máxima	24	610
Diâmetro mínimo de retroflexão	4,0	102
Diâmetro mínimo da engrenagem (12 dentes)	4,0	102
Área aberta (superfície contínua)	0%	
Opções de união disponíveis	extremidades preparadas, fechadas	
Cores disponíveis	azul	

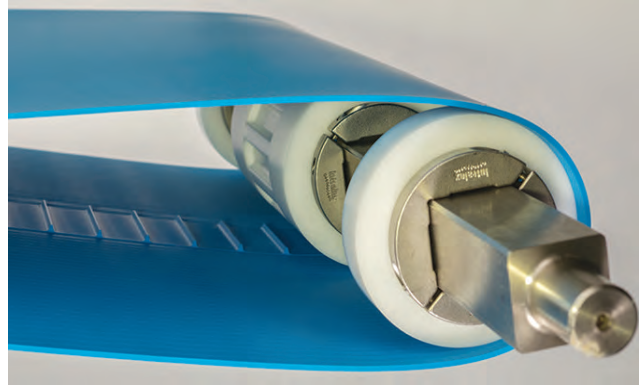

Observações sobre o produto

- Antes de projetar um equipamento ou encomendar uma esteira, entre em contato com a Intralox para obter medidas precisas das esteiras e status do estoque.
- Superfície com acabamento fosco otimizada para a liberação de produtos e limpeza mais eficientes.
- Concebido para a modernização de certas aplicações de transportadores côncavos de alta tensão para soluções de redução de tensão ThermoDrive; entre em contato com o Serviço de Atendimento ao Cliente da Intralox para mais informações.
- Para uso com componentes conduzidos e acionamento específico da S8126.
- A largura da barra de tração é de 2,4 pol (62 mm).
- Consulte [Conformidade do material](#) para ver detalhes sobre conformidade.

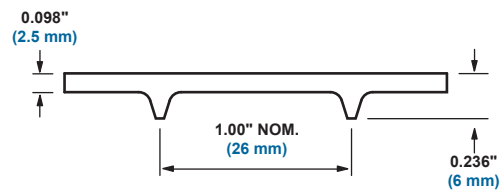

Dados da esteira

Material da esteira	Capacidade máxima de tração da esteira		Faixa de temperatura (contínua)		Peso da esteira	
	lbf	N	°F	°C	lb/pé ²	kg/m ²
Poliuretano	120	534	20 a 140	-7 a 60	0,62	3,04

13 ESTEIRAS

S8140 Single-Lug Flat Top E de Poliuretano A23 (10,5 mm)

	pol	mm
Passo	1,555	39,5
Espessura geral	0,413	10,5
Largura mínima	5	127
Largura máxima	36	914
Diâmetro mínimo de retroflexão	4	102
Diâmetro mínimo da engrenagem (8 dentes)	4	102
Área aberta (superfície contínua)	0%	
Opções de união disponíveis	extremidades preparadas, fechadas, entrelaçamento de metal, ThermoLace HDE	
Cores disponíveis	azul, branco	



Observações sobre o produto

- Antes de projetar um equipamento ou encomendar uma esteira, entre em contato com a Intralox para obter medidas precisas das esteiras e status do estoque.
- A superfície projetada e fosca é otimizada para a liberação eficiente do produto e a facilidade de limpeza.
- Projetada para um bom desempenho em aplicações propensas a hidrólise.
- Para uso com componentes de acionamento específicos e extremidades conduzidas da S8140.
- A largura do terminal de acionamento é de 3,2 pol (82 mm).
- Módulo de 95,06 MPa
- Disponível com taliscas, guarda lateral e guia em V.
- Para uso contínuo de 14 °F (-10 °C) a 212 °F (100 °C) com as seguintes exceções:
 - Para temperaturas acima de 212 °F (100 °C), entre em contato com o Serviço de Atendimento ao Cliente da Intralox com informações sobre a aplicação.
 - Para uso contínuo abaixo de 14 °F (-10 °C), entre em contato com o Serviço de Atendimento ao Cliente da Intralox para obter o diâmetro mínimo da engrenagem.
- Consulte [Conformidade do material](#) para ver detalhes sobre conformidade.

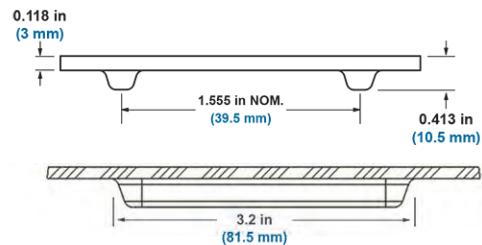
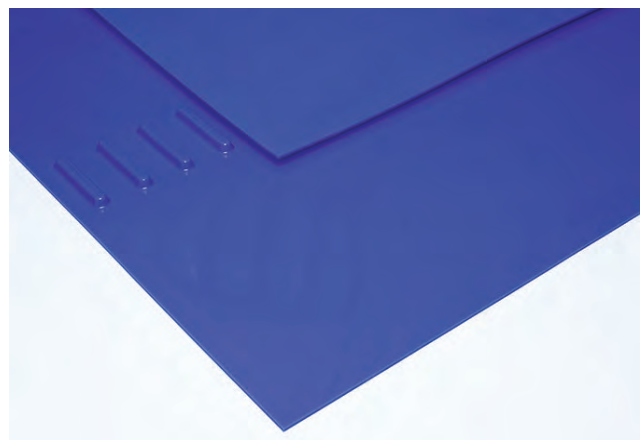

Dados da esteira

Material da esteira	Método de junção	Capacidade máxima de tração da esteira ^{abc}				Faixa de temperatura (contínua)		Peso da esteira	
		lbf/pé de largura	Largura N/m	lbf	N	°F	°C	Imperial	Métrico
PUR A23	Não HDE	480 (até 18 pol)	7.000 (até 457 mm)	720 (18 pol a 36 pol)	3.200 (457 mm a 914 mm)	°F	°C	Imperial	Métrico
	ThermoLace HDE	270 (até 32 pol)	3.940 (até 813 mm)	720 (32 pol a 36 pol)	3.200 (813 mm a 914 mm)				

^a Para uso contínuo em temperaturas acima de 100 °F (38 °C), entre em contato o Serviço de Atendimento ao Cliente da Intralox para obter a capacidade de tração real da esteira.

^b Com base na posição correta do limitador.

^c Para classificações de resistência específicas do ThermoLace HDE, consulte [S8140 Single-Lug ThermoLace com Junção de Borda Reforçada](#).

S8140 Single-Lug Embedded Diamond Top de poliuretano E (11,5 mm)

	pol	mm
Passo	1,562	39,7
Espessura geral	0,453	11,5
Largura mínima	5	127
Largura máxima	36	914
Diâmetro mínimo de retroflexão	5	127
Diâmetro mínimo da engrenagem (8 dentes)	5	127
Área aberta (superfície contínua)	0%	
Opções de união disponíveis	extremidades preparadas, fechadas, entrelaçamento de metal, ThermoLace HDE	
Cores disponíveis	azul	

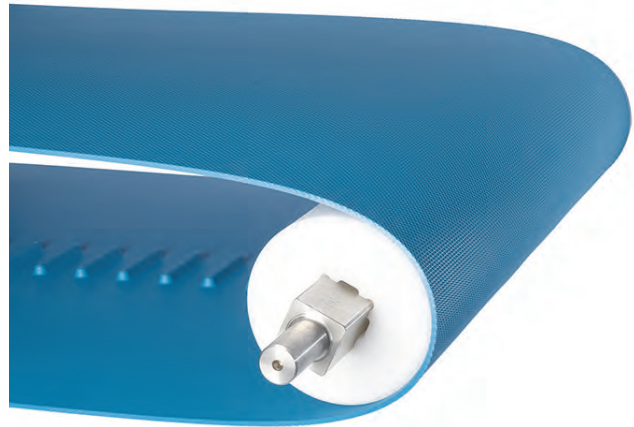

Observações sobre o produto

- Antes de projetar um equipamento ou encomendar uma esteira, entre em contato com a Intralox para obter medidas precisas das esteiras e o status do estoque.
- Inclui um perfil Embedded Diamond Top cujas características de liberação superiores já foram testadas e aprovadas em aplicações nas quais os requisitos de liberação do produto estão acima das características da Flat Top.
- Para uso com componentes de acionamento e alimentação de entrada específicos da S8140
- A largura do terminal de acionamento é de 3,2 pol (82 mm)
- Módulo de 78,5 MPa
- Disponível com taliscas, guarda lateral e guia em V
- Se ThermoLace HDE for o método de junção selecionado, a espessura da tampa da esteira será de 4 mm. A espessura da tampa do ThermoLace S8140 é de 3 mm. Isso cria um degrau devido à diferença de espessura.
- O ThermoLace HDE é Flat Top em cada lado da vareta da articulação.
- Para uso contínuo de 40 °F (5 °C) a 140 °F (60 °C) com as seguintes exceções:
Para temperaturas acima de 100 °F (37 °C), entre em contato com o Serviço de Atendimento ao Cliente da Intralox com informações sobre a aplicação.
- Consulte [Conformidade do material](#) para ver detalhes sobre conformidade.

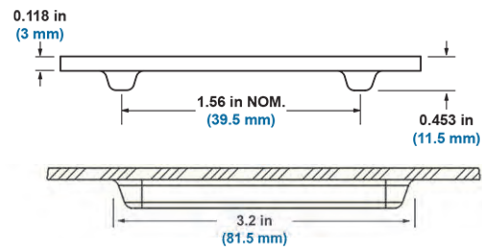
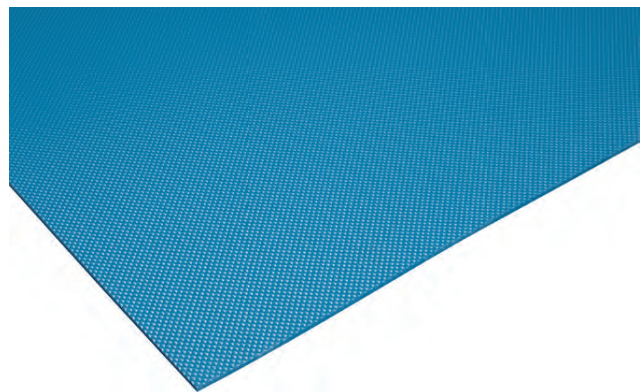

Dados da esteira

Material da esteira	Método de junção	Capacidade máxima de tração da esteira ^{d,e,f}				Faixa de temperatura (contínua)		Peso da esteira	
		lbf/pé de largura	Largura N/m	lbf	N	°F	°C	Imperial	Métrico
PUR A23	Não HDE	400 (até 18 pol)	5.800 (até 457 mm)	600 (18 pol a 36 pol)	2.660 (457 mm a 914 mm)	°F	°C	Imperial	Métrico
	ThermoLace HDE	200 (até 36 pol)	2.900 (até 913 mm)	—	—				

^d Para uso contínuo em temperaturas acima de 100 °F (38 °C), entre em contato o Serviço de Atendimento ao Cliente da Intralox para obter a capacidade de tração real da esteira.

^e Com base na posição correta do limitador.

^f Para classificações de resistência específicas do ThermoLace HDE, consulte [S8140 Single-Lug ThermoLace com Junção de Borda Reforçada](#).

13 ESTEIRAS

S8140 Single-Lug Flat Top (Superfície Lisa) E Dura (10,5 mm)

	pol	mm
Passo	1,555	39,5
Espessura geral	0,413	10,5
Largura mínima	5	127
Largura máxima	36	914
Diâmetro mínimo de retroflexão	6	153
Diâmetro mínimo da engrenagem (12 dentes)	6	153
Área aberta (superfície contínua)	0%	
Opções de união disponíveis	extremidades preparadas, fechadas, entrelaçamento de metal, ThermoLace HDE	
Cores disponíveis	azul	



Observações sobre o produto

- Antes de projetar um equipamento ou encomendar uma esteira, entre em contato com a Intralox para obter medidas precisas das esteiras e o status do estoque.
- Projetada para cargas pesadas em altas e baixas temperaturas
- Proporciona notável resistência a impactos
- Para uso com componentes de acionamento e alimentação de entrada específicos da S8140
- A largura do terminal de acionamento é de 3,2 pol (82 mm)
- Módulo de 179 MPa
- Disponível com taliscas
- Para uso contínuo com temperaturas de **-4° F (-20° C) a 140° F (60° C)** com as seguintes exceções:
 - Para **temperaturas acima de 140 °F (60 °C)**, entre em contato com o Serviço de Atendimento ao Cliente com informações sobre a aplicação.
 - Para **uso contínuo com temperaturas abaixo de -4 °F (-20 °C)**, entre em contato com o Serviço de Atendimento ao Cliente da Intralox para obter informações sobre o diâmetro mínimo da engrenagem.
- Consulte [Conformidade do material](#) para ver detalhes sobre conformidade.

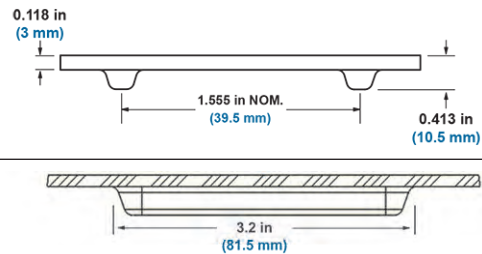

Dados da esteira

Material da esteira	Método de junção	Capacidade máxima de tração da esteira ^g ^h				Faixa de temperatura (contínua)		Peso da esteira	
		lbf/pé de largura	Largura N/m	lbf	N	°F	°C	Imperial	Métrico
PUR A23	Não HDE	800 (até 18 pol)	11.600 (até 457 mm)	1.200 (18 pol a 36 pol)	5.300 (457 mm a 914 mm)	°F	°C	Imperial	Métrico
	ThermoLace HDE	400 (até 36 pol)	5.800 (até 914 mm)	—	—	Consulte as <i>Observações sobre o produto</i> na tabela anterior.		0,730 lbs/pé ² + 0,113 lbs/pé	3,56 kg/m ² + 0,167 kg/m

^g Para uso contínuo em temperaturas acima de 100 °F (38 °C), entre em contato o Serviço de Atendimento ao Cliente da Intralox para obter a capacidade de tração real da esteira.

^h Com base na posição correta do limitador.

ⁱ Para classificações de resistência específicas do ThermoLace HDE, consulte [S8140 Single-Lug ThermoLace com Junção de Borda Reforçada](#).

S8140 Dual-Lug Flat Top E de Poliuretano A23 (10,5 mm)

	pol	mm
Passo	1,555	39,5
Espessura geral	0,413	10,5
Largura mínima	30	762
Largura máxima	60	1524
Diâmetro mínimo de retroflexão	4	102
Diâmetro mínimo da engrenagem (8 dentes)	4	102
Área aberta (superfície contínua)	0%	
Opções de união disponíveis	extremidades preparadas, fechadas, entrelaçamento de metal, ThermoLace HDE	
Cores disponíveis	azul, branco	

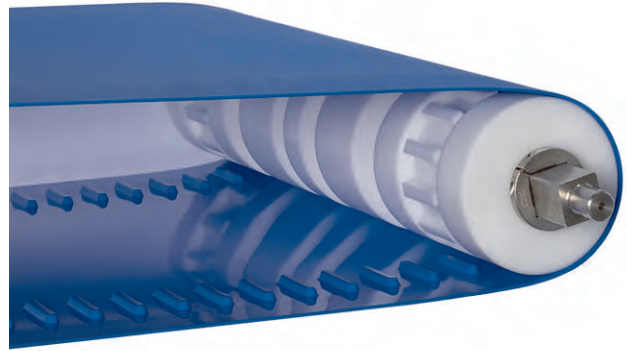

Observações sobre o produto

- **Antes de projetar um equipamento ou encomendar uma esteira, entre em contato com a Intralox para obter medidas precisas das esteiras e o status do estoque.**
- A superfície projetada e fosca é otimizada para a liberação eficiente do produto e a facilidade de limpeza.
- Projetada para um bom desempenho em aplicações propensas a hidrólise
- Para uso com componentes de acionamento e alimentação de entrada específicos da S8140
- A largura do terminal de acionamento é de 3,2 pol (82 mm)
- Módulo de 95,06 MPa
- Disponível com taliscas e guia em V
- Para uso contínuo **de 14 °F (-10 °C) a 212 °F (100 °C)** com as seguintes exceções:
 - Para **temperaturas acima de 212 °F (100 °C)**, entre em contato com o Serviço de Atendimento ao Cliente da Intralox com informações sobre a aplicação.
 - Para **uso contínuo abaixo de 14 °F (-10 °C)**, entre em contato com o Serviço de Atendimento ao Cliente da Intralox para obter o diâmetro mínimo da engrenagem.
- Consulte [Conformidade do material](#) para ver detalhes sobre conformidade.

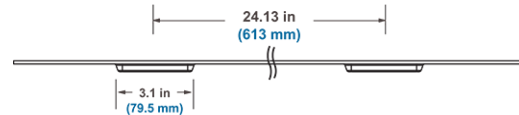
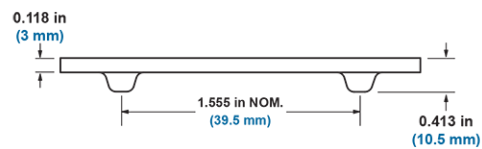
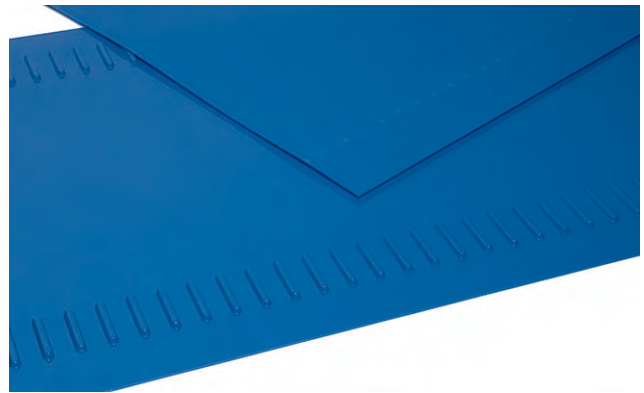

Dados da esteira

Material da esteira	Método de junção	Capacidade máxima de tração da esteira ^{kl}		Faixa de temperatura (contínua)		Peso da esteira	
		lbf/pé de largura	Largura N/m	°F	°C	Imperial	Métrico
PUR A23	Não HDE	480	7.000	Consulte as <i>Observações sobre o produto</i> na tabela anterior.		0,730 lbs/pé ² + 0,113 lbs/pé	3,56 kg/m ² + 0,167 kg/m
	ThermoLace HDE	270	3.940				

^j Para uso contínuo em temperaturas acima de 100 °F (38 °C), entre em contato o Serviço de Atendimento ao Cliente da Intralox para obter a capacidade de tração real da esteira.

^k Com base na posição correta do limitador.

^l Para classificações de resistência específicas do ThermoLace HDE, consulte [S8140 Dual-Lug ThermoLace com Junção de Borda Reforçada](#).

13 ESTEIRAS

S8140 Dual-Lug Embedded Diamond Top E de poliuretano (11,5 mm)

	pol	mm
Passo	1,555	39,675
Espessura geral	0,453	11,5
Largura mínima	30	762
Largura máxima	60	1524
Diâmetro mínimo de retroflexão	5	127
Diâmetro mínimo da engrenagem (8 dentes)	5	127
Área aberta (superfície contínua)	0%	
Opções de união disponíveis	extremidades preparadas, fechadas, entrelaçamento de metal, ThermoLace HDE	
Cores disponíveis	azul	



Observações sobre o produto

- Antes de projetar um equipamento ou encomendar uma esteira, entre em contato com a Intralox para obter medidas precisas das esteiras e o status do estoque.
- Inclui um perfil Embedded Diamond Top cujas características de liberação superiores já foram testadas e aprovadas em aplicações nas quais os requisitos de liberação do produto estão acima das características do Flat Top.
- Para uso com componentes de acionamento e alimentação de entrada específicos da S8140
- A largura do terminal de acionamento é de 3,2 pol (82 mm)
- Módulo de 78,5 MPa
- Disponível com taliscas, guarda lateral e guia em V
- Se ThermoLace HDE for o método de junção selecionado, a espessura da tampa da esteira será de 4 mm. A espessura da tampa do ThermoLace S8140 é de 3 mm. Isso cria um degrau devido à diferença de espessura.
- O ThermoLace HDE é Flat Top em cada lado da vareta da articulação.
- Para uso contínuo de 40 °F (5 °C) a 140 °F (60 °C) com as seguintes exceções:
Para temperaturas acima de 100 °F (37 °C), entre em contato com o Serviço de Atendimento ao Cliente da Intralox com informações sobre a aplicação.
- Consulte [Conformidade do material](#) para ver detalhes sobre conformidade.

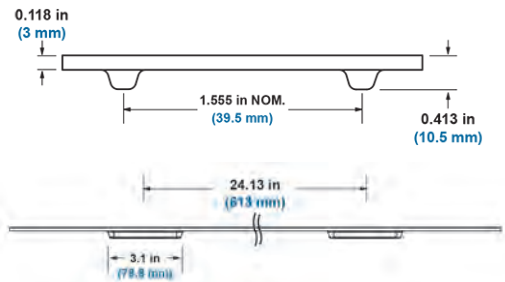
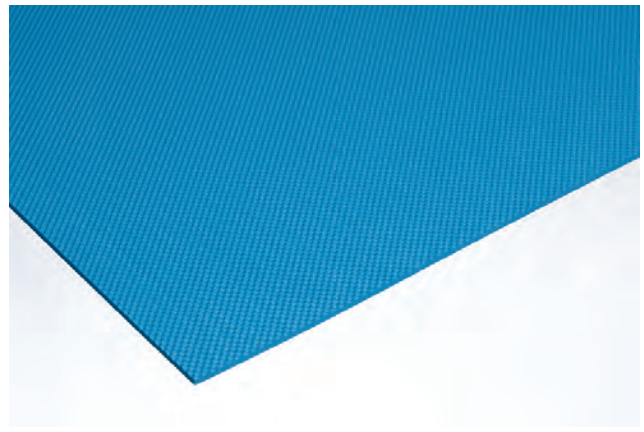

Dados da esteira

Material da esteira	Método de junção	Capacidade máxima de tração da esteira ^m		Faixa de temperatura (contínua)		Peso da esteira	
		lbf/pé de largura	Largura N/m	°F	°C	Imperial	Métrico
PUR A23	Não HDE	400	5.800	Consulte as Observações sobre o produto na tabela anterior.		0,730 lbs/pé ² + 0,113 lbs/pé	3,56 kg/m ² + 0,167 kg/m
	ThermoLace HDE	200	2.900				

^m Para uso contínuo em temperaturas acima de 100 °F (38 °C), entre em contato o Serviço de Atendimento ao Cliente da Intralox para obter a capacidade de tração real da esteira.

ⁿ Com base na posição correta do limitador.

^o Para classificações de resistência específicas do ThermoLace HDE, consulte [S8140 Dual-Lug ThermoLace com Junção de Borda Reforçada](#).

S8140 Dual-Lug Flat Top (Superfície Lisa) E Dura (10,5 mm)

	pol	mm
Passo	1,555	39,5
Espessura geral	0,413	10,5
Largura mínima	30	762
Largura máxima	60	1524
Diâmetro mínimo de retroflexão	6	153
Diâmetro mínimo da engrenagem (12 dentes)	6	153
Área aberta (superfície contínua)	0%	
Opções de união disponíveis	extremidades preparadas, fechadas, entrelaçamento de metal, ThermoLace HDE	
Cores disponíveis	azul	

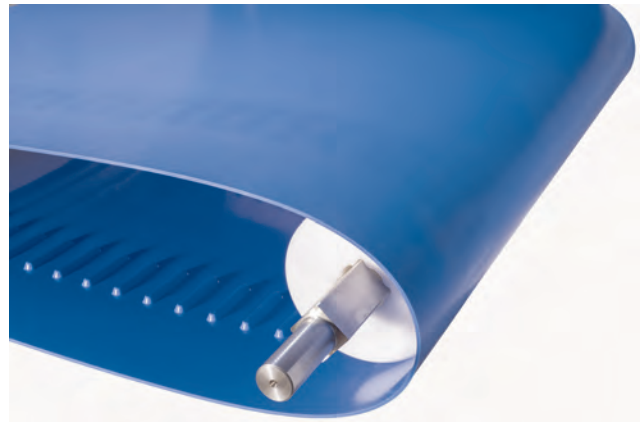

Observações sobre o produto

- Antes de projetar um equipamento ou encomendar uma esteira, entre em contato com a Intralox para obter medidas precisas das esteiras e o status do estoque.
- Projetada para cargas pesadas em altas e baixas temperaturas
- Proporciona notável resistência a impactos
- Para uso com componentes de acionamento e alimentação de entrada específicos da S8140
- A largura do terminal de acionamento é de 3,2 pol (82 mm)
- Módulo de 179 MPa
- Disponível com taliscas
- Para uso contínuo com temperaturas de **-4° F (-20° C) a 140° F (60° C)** com as seguintes exceções:
 - Para **temperaturas acima de 140 °F (60 °C)**, entre em contato com o Serviço de Atendimento ao Cliente com informações sobre a aplicação.
 - Para **uso contínuo com temperaturas abaixo de -4 °F (-20 °C)**, entre em contato com o Serviço de Atendimento ao Cliente da Intralox para obter informações sobre o diâmetro mínimo da engrenagem.
- Consulte [Conformidade do material](#) para ver detalhes sobre conformidade.

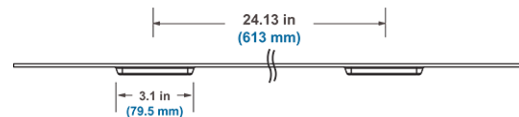
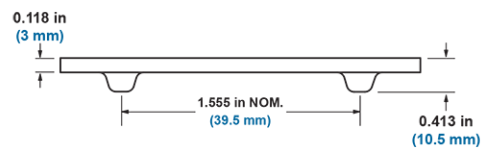

Dados da esteira

Material da esteira	Método de junção	Capacidade máxima de tração da esteira ^{PQR}		Faixa de temperatura (contínua)		Peso da esteira	
		lbf/pé de largura	Largura N/m	°F	°C	Imperial	Métrico
PUR A23	Não HDE	800	11.600	Consulte as Observações sobre o produto na tabela anterior.		0,730 lbs/pé ² + 0,113 lbs/pé	3,56 kg/m ² + 0,167 kg/m
	ThermoLace HDE	400	5.800				

^P Para uso contínuo em temperaturas acima de 100 °F (38 °C), entre em contato o Serviço de Atendimento ao Cliente da Intralox para obter a capacidade de tração real da esteira.

^Q Com base na posição correta do limitador.

^R Para classificações de resistência específicas do ThermoLace HDE, consulte [S8140 Dual-Lug ThermoLace com Junção de Borda Reforçada](#).

14 FABRICAÇÃO DA ESTEIRA

OPÇÕES DE UNIÃO PARA ESTEIRAS

As extremidades da esteira são fabricadas para a opção de união da esteira escolhida.

Extremidades preparadas: solicite extremidades preparadas para ajustes no comprimento e emenda em campo durante a instalação.

Esteiras fechadas: solicite esteiras fechadas para instalação sem solda em campo.

Extremidades ThermoLace HDE: solicite extremidades ThermoLace para facilitar a desmontagem da esteira durante a limpeza; o kit de elemento de fixação mecânico de guardas laterais sincronizadas está incluído em todas as esteiras de guardas laterais ThermoLace.

Extremidades com entrelaçamento de metal: solicite extremidades ThermoLace para facilitar a desmontagem da esteira durante a limpeza; o kit de fechos mecânicos de guardas laterais sincronizadas está incluído em todas as esteiras de guardas laterais com entrelaçamento de metal.

CONSIDERAÇÕES SOBRE A UNIÃO DE ESTEIRAS

Considere os aspectos a seguir na hora de escolher uma opção de união de esteira.

- Esteiras unidas por emendas proporcionam as soluções mais higiênicas.
- Os técnicos da Intralox podem realizar a emenda da esteira em campo, se necessário.
- Os equipamentos de emenda ThermoDrive podem ser adquiridos e usados por clientes após um breve treinamento.
- Os kits de fixação mecânica de guardas laterais sincronizadas são projetados para uso em esteiras com entrelaçamento de metal ou uniões ThermoLace.

Emenda de esteira fechada	
Capacidade máxima de tração da esteira	Idêntico ao material da esteira
Largura mínima da esteira	1 pol (25 mm)
Largura máxima da esteira	72 pol (1.829 mm)
Incrementos de largura	1/32 pol (0,79 mm)
Concepção da borda da esteira	Soldado
Esteiras compatíveis	Tudo
<ul style="list-style-type: none">• Equipamento de emenda Os reparos exigem a emenda da esteira; consulte .• Todas as esteiras fechadas e extremidades preparadas contam com um espaço de pelo menos 6 pol (152 mm) entre as taliscas para a emenda.• A tolerância da largura da esteira é de 0,0625 mm (1,5875 pol).	



Extremidades preparadas para emenda	
Capacidade máxima de tração da esteira	Idêntico ao material da esteira
Largura mínima da esteira	1 pol (25 mm)
Largura máxima da esteira	72 pol (1.829 mm)
Incrementos de largura	1/32 pol (0,79 mm)
Concepção da borda da esteira	Soldado
Esteiras compatíveis	Tudo
<ul style="list-style-type: none">• Equipamento de emenda Os reparos exigem a emenda da esteira; consulte .• A tolerância da largura da esteira é de $\pm 0,0625$ polegadas (± 2 mm).	

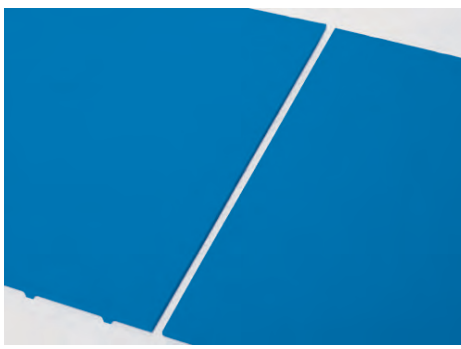

14 FABRICAÇÃO DA ESTEIRA

Junção ThermoLace S8026 de Poliuretano	
Capacidade máxima de tração da esteira	200 lbf/pés de largura (2919 N/m de largura)
Largura mínima da esteira	4 pol (102 mm)
Largura máxima da esteira	72 pol (1.829 mm)
Incrementos de largura	0,5 pol (13 mm)
Diâmetro da vareta	0,100 pol (2,5 mm)
Material da vareta	Acetal azul
Concepção da borda da esteira	Retenção de vareta inclusa
Esteiras compatíveis	S8026 poliuretano
<ul style="list-style-type: none"> A esteira em ambos os lados de uma junta ThermoLace é Flat Top (superfície plana) de 3 pol (75 mm) quando unida a outros estilos de esteiras ou esteiras perfuradas. Não recomendado para esteiras de 5,3 mm As seções ThermoLace com largura superior a 24 pol (610 mm) são intercaladas. ThermoLace S8026 é uma opção de união patenteada. Fileiras de taliscas não são soldadas em ThermoLace intercalado. Se taliscas forem necessárias, a primeira talisca deverá ser soldada no ThermoLace (fileira quatro ou posterior). A última talisca não pode cair nas últimas três fileiras da esteira. 	



ThermoLace S8050 com Junção em Borda Reforçada	
Classificação da resistência ^a	Poliuretano de 210 lbf/pé de largura (3.065 kg/m de largura) Poliuretano A23 de 270 lbf/pé de largura (3.940 N/m de largura) Dura de 475 lbf/pés de largura (6.932 N/m de largura)
Largura mínima da esteira	4 pol (102 mm)
Largura máxima da esteira	72 pol (1.829 mm)
Incrementos de largura	0,5 pol (12,7 mm)
Diâmetro da vareta	0,140 pol (3,6 mm)
Material da vareta	Acetal azul, acetal branco, PK azul
Concepção da borda da esteira	Retenção com borda reforçada
Esteiras compatíveis	Poliuretano, Poliuretano A23, Dura
<ul style="list-style-type: none"> O ThermoLace™ S8050 com Borda Reforçada (HDE) é uma opção de junção patenteada. O recurso de geometria de retenção de borda está com patente requerida. A extremidade da vareta é totalmente capturada dentro da ligação de extremidade. Esse design reduz os riscos de falhas de migração de varetas do ponto de enroscamento. A ThermoLace HDE foi projetada para substituir nossa ThermoLace atual sem nenhuma alteração na estrutura do transportador. A ThermoLace HDE não pode ser conectada ao design ThermoLace antigo. O diâmetro mínimo da engrenagem é de 8 dentes ou o maior diâmetro mínimo listado na página de materiais. Para saber a compatibilidade com a ThermoLace, consulte as tabelas de engrenagens. Para recomendações específicas para aplicações, entre em contato com o Serviço de Atendimento ao Cliente da Intralox. 	
^a Força de tração medida em lbf por largura de esteira de 1 pé	



14 FABRICAÇÃO DA ESTEIRA

ThermoLace S8140 Single-Lug com Junção em Borda Reforçada					
Classificação da resistência	Largura da esteira		Capacidade máxima de tração da esteira ^b		
	pol	mm	lbf	N	
		5	127	200	889
		6	152	240	1.067
		7	178	280	1244
		8	203	320	1422
		9	229	360	1600
		10	254	400	1778
		11	279	440	1956
		12	305	480	2133
		13	330	520	2311
		14	356	560	2489
		15	381	600	2667
	16	406	640	2844	
	17	432	680	3022	
	≥ 18	≥ 457	720	3200	
Largura mínima da esteira	5 pol (127 mm)				
Largura máxima da esteira	36 pol (914,4 mm)				
Incrementos de largura	0,5 pol (12,7 mm)				
Diâmetro da vareta	0,140 pol (3,6 mm)				
Material da vareta	Acetal azul, acetal branco, PK azul				
Concepção da borda da esteira	Retenção com borda reforçada				
Esteiras compatíveis	Poliuretano, Poliuretano A23				
Perfis de superfície disponíveis	Flat Top (Superfície Lisa), Nub Top, Ribbed V-Top, EDT (S8026, S8050)				
<ul style="list-style-type: none"> A ThermoLace™ S8140 Single-Lug com Borda Reforçada (HDE) é uma opção de junção patenteada. O recurso de geometria de retenção de borda está com patente requerida. A extremidade da vareta é totalmente capturada dentro da ligação de extremidade. Esse design reduz os riscos de falhas de migração de varetas do ponto de enroscamento. A ThermoLace HDE foi projetada para substituir nossa ThermoLace atual sem nenhuma alteração na estrutura do transportador. A ThermoLace HDE não pode ser conectada ao design ThermoLace antigo. Para obter o diâmetro mínimo da engrenagem de cada esteira, localize as tabelas de dados das esteiras S8140 Dual-Lug em Esteiras. Se proteções laterais fixas estiverem sendo usadas, entre em contato com o Grupo de Serviços Técnicos (TSG) da Intralox para obter recomendações sobre a colocação. Para saber a compatibilidade com a ThermoLace, consulte as tabelas de engrenagens. Para recomendações específicas para aplicações, entre em contato com o Serviço de Atendimento ao Cliente da Intralox. 					
^b As classificações se referem a material de poliuretano A23. Entre em contato com o Grupo de Serviços Técnicos (TSG) da Intralox para obter informações sobre outros materiais da esteira.					



14 FABRICAÇÃO DA ESTEIRA

ThermoLace Dual-Lug S8140 com Junção em Borda Reforçada

Classificação da resistência	Largura da esteira		Capacidade máxima de tração da esteira ^c	
	pol	mm	lbf	N
	30	762	1200	5333
	31	787	1240	5511
	32	813	1280	5689
	33	838	1320	5867
	34	864	1360	6044
	35	889	1400	6222
	≥ 36	914	1440	6400
Largura mínima da esteira	30 pol (762 mm)			
Largura máxima da esteira	60 pol (1524 mm)			
Incrementos de largura	0,5 pol (12,7 mm)			
Diâmetro da vareta	0,140 pol (3,6 mm)			
Material da vareta	Acetal azul, acetal branco, PK azul			
Concepção da borda da esteira	Retenção com borda reforçada			
Esteiras compatíveis	Poliuretano, Poliuretano A23, Dura			
Perfis de superfície disponíveis	Flat Top (Superfície Lisa), Nub Top, Ribbed V-Top, EDT (S8026, S8050)			



- A ThermoLace™ S8140 Dual-Lug com Borda Reforçada (HDE) é uma opção de junção patenteada.
- O recurso de geometria de retenção de borda está com patente requerida. A extremidade da vareta é totalmente capturada dentro da ligação de extremidade. Esse design reduz os riscos de falhas de migração de varetas do ponto de enrocamento.
- A ThermoLace HDE foi projetada para substituir nossa ThermoLace atual sem nenhuma alteração na estrutura do transportador. A ThermoLace HDE não pode ser conectada ao design ThermoLace antigo.
- Para obter o diâmetro mínimo da engrenagem de cada esteira, localize as tabelas de dados das esteiras S8140 Dual-Lug em [Esteiras](#).
- Se proteções laterais fixas estiverem sendo usadas, entre em contato com o Grupo de Serviços Técnicos (TSG) da Intralox para obter recomendações sobre a colocação.
- Para saber a compatibilidade com a ThermoLace, consulte as tabelas de engrenagens.
- Para recomendações específicas para aplicações, entre em contato com o Serviço de Atendimento ao Cliente da Intralox.

^c As classificações se referem a material de poliuretano A23. Entre em contato com o Grupo de Serviços Técnicos (TSG) da Intralox para obter informações sobre outros materiais da esteira.

Junção de metal entrelaçado

Capacidade máxima de tração da esteira	300 lbf/pés de largura (4378 N/m de largura)
Largura mínima da esteira	6 pol (152 mm)
Largura máxima da esteira	72 pol (1.829 mm)
Incrementos de largura	1,0 pol (25 mm)
Diâmetro da vareta	0,08 pol (2 mm)
Material da vareta	Vareta articulada de aço inoxidável lisa revestida com náilon marrom
Concepção da borda da esteira	Arruela de retenção
Esteiras compatíveis	Tudo

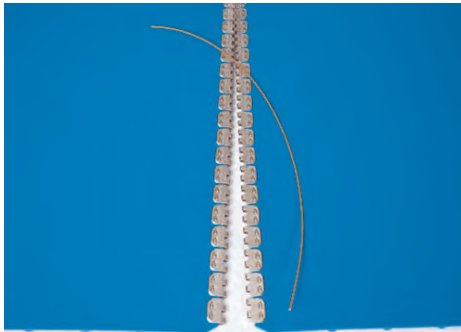

- Os cliques são produtos Flexco Ready Set Staple #62 Stainless.
- Entre em contato com o Serviço de Atendimento da Intralox para arruelas, varetas ou cliques de metal entrelaçado sobressalentes.

14 FABRICAÇÃO DA ESTEIRA

Kit de fechos mecânicos de guardas laterais sincronizadas		
Disponíveis para diversos tamanhos de guardas laterais		Conteúdo do kit
pol	mm	
1,0	25	Inclui componentes para duas (2) emendas de guardas laterais
2,0	51	
2,3	58	
3,0	75	
4,0	100	
6,0	152	
É necessário um kit para cada seção de entrelaçamento.		



RECURSOS DA ESTEIRA

Recursos especiais para a esteira estão disponíveis para aplicações exclusivas.

- As perfurações das esteiras são projetadas para aplicações de escoamento higiênico de líquidos.
- As ranhuras da esteira são projetadas para algumas aplicações de esteiras de transportadores côncavos.
- A remoção da barra de acionamento é projetada para várias aplicações. Entre em contato com o Serviço de Atendimento ao Cliente da Intralox para obter mais informações a respeito dos detalhes para cada tipo de aplicação.

Perfurações na esteira	
Largura mínima da esteira	4 pol (101,6 mm)
Largura máxima da esteira	72 pol (1.828,8 mm)
Tamanhos para perfuração	Orifícios de 0,25 pol (6 mm), 20% de espaço aberto
Material compatível	Poliuretano (entre em contato com o Serviço de Atendimento ao Cliente da Intralox para obter informações sobre a perfuração de outros materiais.)
Entre em contato com o Serviço de Atendimento ao Cliente da Intralox para conferir as opções de perfuração não-uniforme disponíveis (linhas de perfuração, por exemplo).	

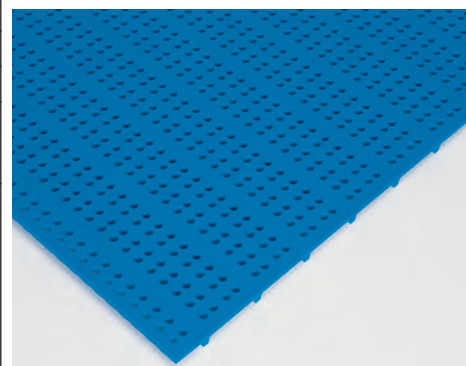

Ranhuras com calha	
Largura mínima da esteira	10 pol (254 mm)
Largura máxima da esteira	72 pol (1.829 mm)
Largura da ranhura usinada	2 pol (50,8 mm)
Série compatível	S8026, S8050
<ul style="list-style-type: none"> • Entre em contato com o Serviço de Atendimento ao Cliente da Intralox para obter mais informações a respeito dos detalhes para cada tipo de aplicação. • Remova completamente as barras de acionamento e: <ul style="list-style-type: none"> - 0,020 pol (0,5 mm) da tampa de esteiras S8026 - 0,039 pol (1 mm) da tampa de esteiras S8050 • Não monte engrenagens de acionamento alinhadas com as ranhuras. 	



14 FABRICAÇÃO DA ESTEIRA

Remoção da barra de acionamento	
Largura mínima da esteira	10 pol (254 mm)
Largura máxima da esteira	72 pol (1.829 mm)
Largura da ranhura usinada	Variável
Série compatível	S8026, S8050
<ul style="list-style-type: none"> • Entre em contato com o Serviço de Atendimento ao Cliente da Intralox para obter mais informações a respeito dos detalhes para cada tipo de aplicação. • Deixa aproximadamente 0,005 pol (0,127 mm) da barra de acionamento e espessura da superfície da esteira completa • Não instale engrenagens de acionamento onde as barras de acionamento tiverem sido removidas. • Personalizado de acordo com a aplicação 	



ACESSÓRIOS DA ESTEIRA

CONSIDERAÇÕES SOBRE A SELEÇÃO DE TALISCAS

Considere os seguintes aspectos ao selecionar taliscas para as esteiras.

- Os materiais da esteira e da talisca devem ser correspondentes. Os estilos da talisca e da esteira podem diferir.
- O comprimento máximo da talisca é de 36 pol (914 mm) para a maioria das taliscas.
 - O comprimento máximo da talisca é de 32 pol (812 mm) para as conchas com aba curta.
 - O comprimento máximo da talisca é de 32 pol (812 mm) para aplicações frias, Dura, com conchas estilo Embedded Diamond de poliuretano.
- Aberturas na talisca disponíveis; as aberturas padrões são de 2 pol (51 mm).
- Quando as esteiras ou taliscas tiverem largura superior a 24 pol (610 mm), entre em contato com o Serviço de Atendimento ao Cliente da Intralox para obter recomendações de abertura central com base no projeto e na aplicação.
- O recuo mínimo recomendado da talisca a partir da borda da esteira é de 1,25 pol (32 mm).
- Entre em contato com o Serviço de Atendimento ao Cliente da Intralox para obter mais informações sobre placas de taliscas.
- Esteiras de extremidade preparada com guarda lateral requerem um espaço de 10 pol (254 mm) entre as taliscas para locais de emenda em campo.

Dados da talisca em 90 graus				
Alturas de talisca disponíveis		Espessuras disponíveis	Materiais disponíveis	Cores disponíveis
pol	mm			
0,25 pol a 6,0 pol	6,35 mm a 150 mm	0,12 pol (3 mm)	Poliuretano	Azul
			Poliuretano	Azul, Branco
			Uso em aplicações frias	Azul
			Dura	Azul
			EDT	Azul
		Poliuretano A23	Azul, Branco (S8050 e S8140)	
<ul style="list-style-type: none"> • As taliscas podem ser cortadas a qualquer altura para atender aos requisitos específicos da aplicação (mínimo de 0,25 pol). • O espaçamento mínimo das taliscas na esteira S8026 é de 2,0 pol (51 mm). • O espaçamento mínimo das taliscas na esteira S8050 é de 1,9 pol (49 mm). • O espaçamento mínimo das taliscas na esteira S8140 é de 3 pol (76 mm) ou 2 fileiras. 				

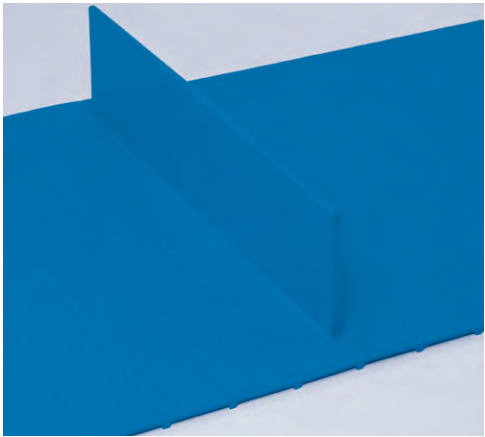

14 FABRICAÇÃO DA ESTEIRA

Dados da talisca em 75 graus			
Alturas de talisca disponíveis		Espessuras disponíveis	Materiais disponíveis
pol	mm		
3,0	75	0,16 pol (4 mm) 0,28 pol (7 mm)	Poliuretano, aplicação fria, Dura, PUR A23
4,0	100		
5,0	125		
6,0	150		

- Taliscas lisas de poliuretano disponíveis em azul e branco
- Taliscas lisas para aplicações frias, taliscas Dura e taliscas Diamond Embutidas dupla face em poliuretano disponíveis apenas na cor azul
- Taliscas lisas de poliuretano A23 disponíveis em azul e branco para S8050 e S8140
- O espaçamento mínimo das taliscas na esteira S8026 é de 3,0 pol (76 mm).
- O espaçamento mínimo das taliscas na esteira S8050 é de 3,9 pol (99 mm).
- O espaçamento mínimo das taliscas na esteira S8140 é de 3 pol (76 mm) ou (2 fileiras).

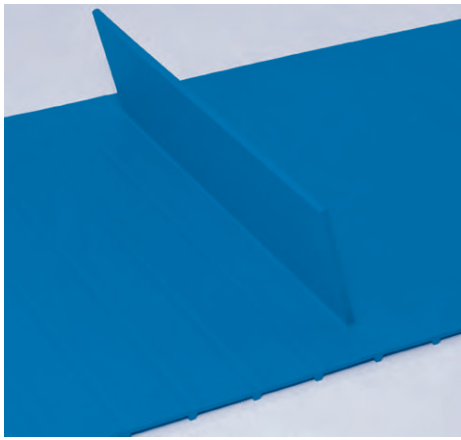

Dados da talisca tipo concha			
Alturas de talisca disponíveis		Espessuras disponíveis	Materiais disponíveis
pol	mm		
3,0	75	0,16 pol (4 mm) 0,28 pol (7 mm)	Poliuretano, aplicação fria, Dura, PUR A23
4,0	100		
5,0	125		
6,0	150		

- Taliscas lisas de poliuretano disponíveis em azul e branco
- Taliscas lisas para aplicações frias, taliscas Dura e taliscas Diamond Embutidas dupla face em poliuretano disponíveis apenas na cor azul
- Taliscas lisas de poliuretano A23 disponíveis em azul e branco para S8050 e S8140
- O ângulo da concha é de 95 a 105 graus.
- O espaçamento mínimo das taliscas na esteira S8026 é de 3,0 pol (76 mm).
- O espaçamento mínimo das taliscas na esteira S8050 é de 3,9 pol (99 mm).
- O espaçamento mínimo das taliscas na esteira S8140 é de 3 pol (76 mm) ou (2 fileiras).

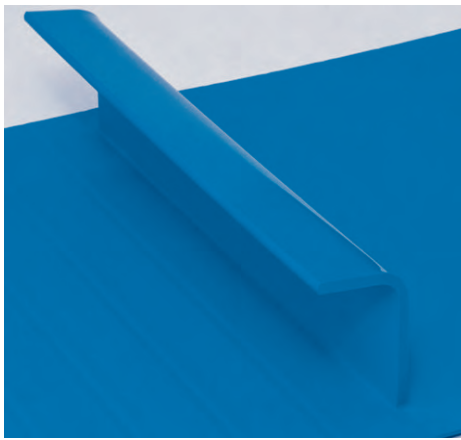

Dados da talisca tipo concha com aba curta			
Alturas de talisca disponíveis		Espessuras disponíveis	Materiais disponíveis
pol	mm		
3,0	75	0,16 pol (4 mm) 0,28 pol (7 mm)	Poliuretano, aplicação fria, Dura, PUR A23
4,0	100		
5,0	125		
6,0	150		

- Taliscas lisas de poliuretano disponíveis em azul e branco
- Taliscas lisas para aplicações frias, taliscas Dura e taliscas Diamond Embutidas dupla face em poliuretano disponíveis apenas na cor azul
- Taliscas lisas de poliuretano A23 disponíveis em azul e branco para S8050 e S8140
- O ângulo da aba superior da concha é de 115 a 125 graus.
- O espaçamento mínimo das taliscas na esteira S8026 é de 3,0 pol (76 mm).
- O espaçamento mínimo das taliscas na esteira S8050 é de 3,9 pol (99 mm).
- O espaçamento mínimo das taliscas na esteira S8140 é de 3 pol (76 mm) ou (2 fileiras).

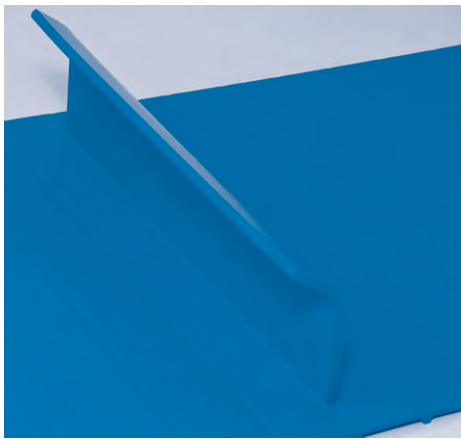

CONSIDERAÇÕES SOBRE AS MÃOS FRANCESAS

Considere os seguintes aspectos ao selecionar mãos francesas.

- As mãos francesas são usadas para aumentar a rigidez das taliscas e são usadas em aplicações de carga pesada.
- Entre em contato com o Serviço de Atendimento ao Cliente da Intralox para obter mais informações a respeito dos detalhes para cada tipo de aplicação.

14 FABRICAÇÃO DA ESTEIRA

Dados sobre as mãos francesas		
Altura/largura das mãos francesas disponíveis	Espessuras disponíveis	Materiais disponíveis
Altura e largura com base na altura da talisca	0,28 pol (7 mm)	Poliuretano, Poliuretano A23, Dura
<ul style="list-style-type: none">• Disponível somente nas esteiras S8050 e S8140• Disponível apenas para taliscas com largura igual a 7 pol (178 mm) ou mais• A quantidade e espaçamento da mão francesa são baseadas na largura da talisca		

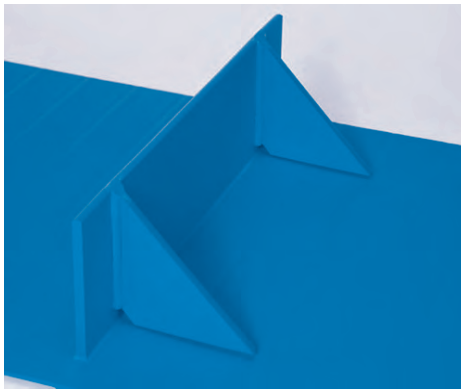

CONSIDERAÇÕES SOBRE A SELEÇÃO DE GUARDAS LATERAIS

Considere os seguintes aspectos ao selecionar guardas laterais.

- O material da guarda lateral deve corresponder ao material das taliscas e da esteira. Os estilos da guarda lateral e da esteira podem diferir.
- A guarda lateral está disponível em textura lisa em ambos os lados e em todos os passos, alturas e materiais.
- A guarda lateral está disponível com textura Embedded Diamond apenas de um lado, com passo de 50 mm em poliuretano azul.
- O recuo mínimo recomendado da guarda lateral é de 1,25 pol (32 mm).
- A largura máxima da esteira é de 42 pol (1.067 mm) com recuo de 1,25 pol (32 mm).
- O passo da guarda lateral de 25 mm é gerado com material com 1,5 mm de espessura e gera uma área ocupada de 0,968 pol (24,59 mm) de largura.
- O passo da guarda lateral de 40 mm é gerado com material com 2 mm de espessura e gera uma área ocupada de 1,52 pol (38,61 mm) de largura.
- O passo da guarda lateral de 50 mm é gerado com material com 2 mm de espessura e gera uma área ocupada de 1,752 pol (44,49 mm) de largura.
- O vão mínimo até a talisca é de 0,2 pol (5 mm + 2 mm).
- Esteiras com guarda lateral com taliscas requerem um espaço de 10 pol (254 mm) entre as taliscas para a emenda em campo.

14 FABRICAÇÃO DA ESTEIRA

Dados das guardas laterais sincronizadas S8050						
Passo da guarda lateral	Alturas das guardas laterais disponíveis		Mín. PD da engrenagem recomendado		Estilo	Materiais disponíveis
	pol	mm	pol	mm		
25 mm	1,0	25	4,0	102	Lisa	Poliuretano
	2,0	50	4,0	102		
50 mm	2,0	50	5,2	132	Lisa	Aplicação fria, PUR A23
			6,5	165	EDT	Poliuretano
	2,3	60	5,2	132	Lisa	Poliuretano, aplicação fria, PUR A23
			6,5	165	EDT	Poliuretano
	3,0	75	6,5	165	Lisa	Poliuretano, aplicação fria, PUR A23
					EDT	Poliuretano
	4,0	100	7,7	196	Lisa	Poliuretano, aplicação fria, PUR A23
					EDT	Poliuretano
	6,0	150	10,3	262	Lisa	Poliuretano, PUR A23
					EDT	Poliuretano

- Guarda lateral de poliuretano e poliuretano A23 disponível nas cores azul e branco
- Guarda lateral Diamond Embutida face única apenas em poliuretano azul com passo de 50 mm; superfície Diamond Embutida virada para o produto
- A guarda lateral para aplicações frias está disponível apenas na cor azul

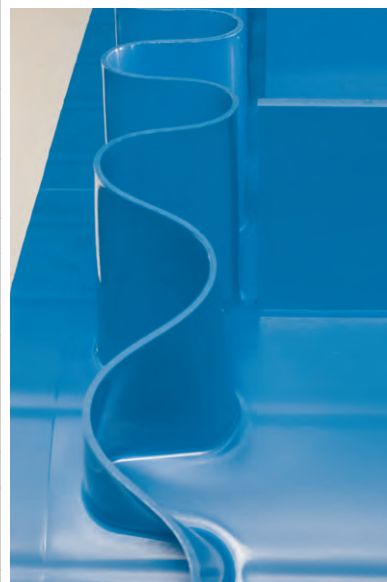

14 FABRICAÇÃO DA ESTEIRA

Dados da guarda lateral sincronizada S8140						
Passo da guarda lateral	Alturas das guardas laterais disponíveis		Mín. PD da engrenagem recomendado		Estilos e materiais disponíveis	
	pol	mm	pol	de dentes	Liso (poliuretano A23, azul ou branco)	EDT (poliuretano, apenas azul)
40 mm	2	50	4,0	8	✓	✓
	2,3	60	4,0	8	✓	✓
	3	75	5,0	10	✓	✓
	4	100	6,0	12	✓	✓
	6	150	9,0	18	—	✓



Legenda: ✓ indica disponibilidade

CONSIDERAÇÕES SOBRE A SELEÇÃO DA GUIA EM V

Considere o seguinte ao selecionar a guia em V.

- A guia em V está disponível com esteiras de extremidade preparada, fechadas e ThermoLace HDE.
- O peso da guia em V é de 0,064 lb (0,029 kg) por pé linear por fileira.
- Se forem necessárias mais de duas (2) guias em V por lado, entre em contato com o Grupo de Serviços Técnicos (TSG) da Intralox para ver mais informações.



Figura 45: Geometria nominal da guia em V

14 FABRICAÇÃO DA ESTEIRA

Tabela 1.

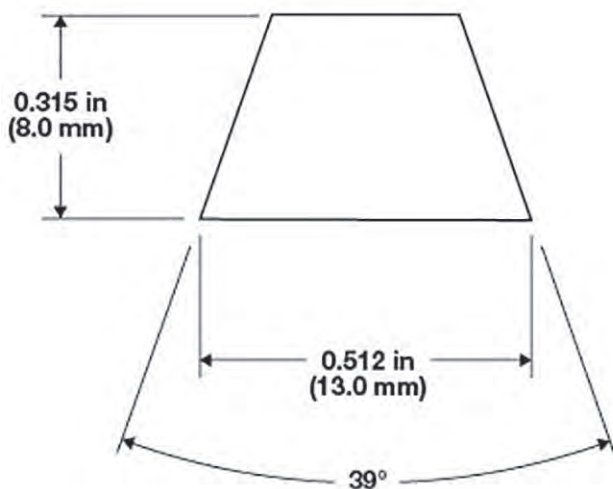

Figura 46: Recuos para uma linha da guia em V



Figura 47: Recuos para duas linhas da guia em V

Dados da guia em V K13							
Materiais disponíveis	Tamanho da guia em V	Dimensões		Mín. Engrenagem recomendada		Estilo	Séries de esteiras disponíveis
		pol (BxHxT)	mm (BxHxT)	pol	mm		
Poliuretano A23 (azul)	K13	0,512 x 0,315 x 0,276	13 x 8 x 7	4,0	102	Sólido	8140
Poliuretano A23 (branco)	K13	0,512 x 0,315 x 0,276	13 x 8 x 7	6,0	152	Sólido	8140
Poliuretano (azul)	K13	0,512 x 0,315 x 0,276	13 x 8 x 7	5,0	127	Sólido	8140

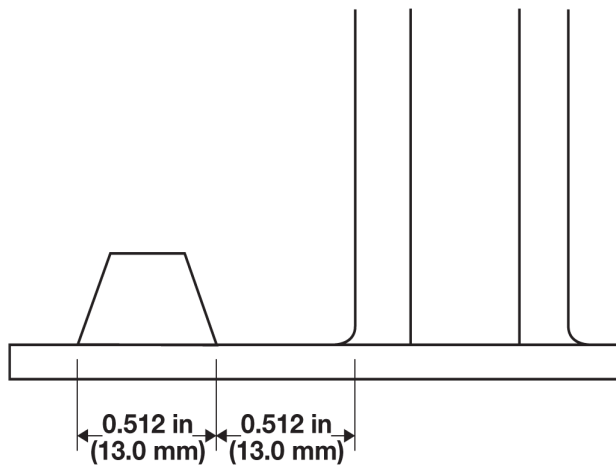
- A guia em V ThermoDrive só está disponível com as esteiras S8140.
- Não há recuo mínimo da guia em V a partir da borda da esteira; ela pode ser instalada diretamente nas bordas laterais.
- A folga mínima entre a guia em V e qualquer outro recurso da esteira (guarda lateral, taliscas ou outra guia em V) é de 0,512 pol (13 mm).
- O recuo mínimo da guarda lateral com duas (2) pistas da guia em V em um lado da esteira é de 2,048 pol (52 mm) a partir da borda da esteira
- Todos os recuos são medidos a partir da borda externa da guia em V.
- O comprimento mínimo da esteira para as esteiras fechadas S8140 com guia em V, guarda lateral ou taliscas é de 80 terminais de acionamento ou 10,37 pés (3,16 m)

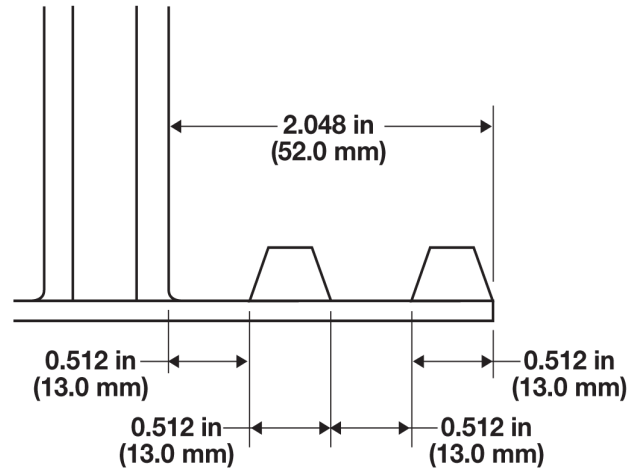
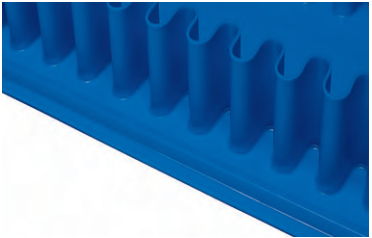

15 COMPONENTES DA EXTREMIDADE DE ACIONAMENTO E CONDUZIDA

CONSIDERAÇÕES SOBRE A SELEÇÃO DO EIXO MOTOR

- Escolha entre uma solução de acionamento pré-montada, como os Componentes de Acionamento ThermoDrive, ou elaborando uma solução de extremidade de acionamento a partir de componentes de cada extremidade de acionamento.
- Use o passo da esteira e outras dimensões de projeto de transportador para tomar decisões relacionadas a componentes de extremidade de acionamento. [Dimensões](#) Consulte .



Figura 48: Dimensões da extremidade de acionamento

EIXOS

Opte eixos quadrados ou redondos conforme necessário para a instalação de componentes do retorno, conduzidos ou de acionamento. A Intralox oferece eixos quadrados personalizados. Os eixos redondos não estão à venda pela Intralox.

CONSIDERAÇÕES SOBRE OS EIXOS QUADRADOS

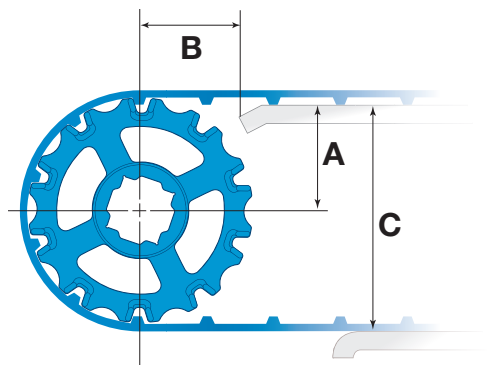
- Use apenas eixos de aço inoxidável para sistemas de esteiras ThermoDrive.
- As engrenagens ThermoDrive só estão disponíveis com diâmetros de orifício de 1 pol., 25 mm, 1,5 pol., 40 mm, 2,0 pol., 2,5 pol. e 60 mm (quadrado).
- As ranhuras nos anéis de retenção não são necessárias com espaçadores de engrenagem, anéis de retenção bipartidos para serviço pesado, ou anel de retenção com autoajuste.

Entre em contato com o Serviço de Atendimento da Intralox para um Formulário de Especificação de Eixo ou obter ajuda para realizar um pedido.

USINAGEM DE EIXO PERSONALIZADO

Após realizar o pedido de acordo com as especificações do cliente, o eixo é cortado de acordo com o comprimento e o eixo bruto é alinhado com precisão. As mangas dos mancais são torneadas e todas as ranhuras dos anéis de retenção, os orifícios das chavetas e os chanfros são cortados. Uma inspeção de qualidade completa é realizada antes do envio ao cliente.

Avise o Serviço de Atendimento ao Cliente da Intralox se a caixa de marcha estiver oca na hora de fazer o pedido.

15 COMPONENTES DA EXTREMIDADE DE ACIONAMENTO E CONDUZIDA



Figura 49: Componentes do eixo

- A Comprimento geral
- B Manga da extremidade do mancal
- C Comprimento da seção quadrada
- D Manga da extremidade de acionamento e comprimento da chave
- E Diâmetro da manga do rolamento
- F Diâmetro da manga da extremidade de acionamento
- G Largura da ranhura do anel de retenção
- H Largura do cubo da engrenagem
- I Diâmetro da ranhura do anel
- J Comprimento da chave

Eixos disponíveis na Intralox U.S. Tolerâncias ^a		
Tamanho do quadrado	Aço inoxidável (303/304)	Aço inoxidável (316)
1,5 pol	+0,000/-0,006	+0,000/-0,006
2,5 pol	+0,000/-0,008	+0,000/-0,008

^aEntre em contato com o Serviço de Atendimento ao Cliente da Intralox para diâmetros maiores ou eixos mais largos do que 12 pés (3,6 m).

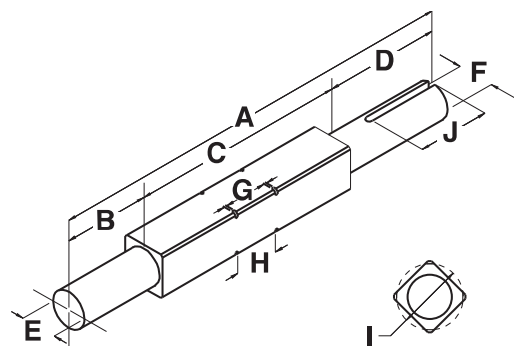
Eixos disponíveis na Intralox Europe Tolerâncias ^a		
Tamanho do quadrado	Aço inoxidável (303/304)	Aço inoxidável (316)
40 mm	+0,000/-0,160	N/A

^aEntre em contato com o Serviço de Atendimento ao Cliente da Intralox para diâmetros maiores ou eixos mais largos do que 3 m (9,8 pés).

Tolerâncias ^a		
Comprimento geral	Diâmetro da manga	Larguras da chave
< 48 pol ± 0,061 pol (< 1.200 ± 0,8 mm)	- 0,0005–0,003 pol (-0,0127–0,0762 mm)	+ 0,003 pol/- 0,000 pol (+ 0,08 mm/- 0,00 mm)
> 48 ± 0,0125 pol (< 1200 ± 1,2 mm)	(øh7 vlg. NEN-ISO 286-2)	

^aChavetas orifícios de chavetas são para chaves de boca (ANSI B17.1 - 1967, R1973). Os orifícios de chavetas métricos são para chaves planas e embutidas com extremidades arredondadas (DIN 6885-A).

Acabamento da superfície	
Manga	Outras superfícies usinadas
63 micropolegadas (1,6 micrômetros)	125 micropolegadas (3,25 micrômetros)

Dimensões da ranhura do anel de retenção do eixo e do chanfro			
Tamanho do eixo	Diâmetro da ranhura	Largura	Chanfro
1,5 pol	1,913 ± 0,005 pol	0,086 + 0,004/- 0,000 pol	2,022 ± 0,010 pol
2,5 pol	3,287 ± 0,005 pol	0,120 + 0,004/- 0,000 pol	3,436 ± 0,010 pol
40 mm	51 ± 0,1 mm	2,5 + 0,15/- 0,00 mm	54 ± 0,25 mm

COMPONENTES DE RETENÇÃO

CONSIDERAÇÕES SOBRE SELEÇÃO

Componentes de retenção estão disponíveis para diversos tamanhos de eixo, cargas da esteira e necessidades higiênicas.

- Engrenagens empilhadas ou de largura total são recomendadas em aplicações de carga pesada. Considere a combinação dessas engrenagens com os componentes de acionamento ThermoDrive.
- Para engrenagens empilhadas, trave as engrenagens mais externas no local com anéis de retenção de carga pesada.

15 COMPONENTES DA EXTREMIDADE DE ACIONAMENTO E CONDUZIDA

- Para engrenagens espaçadas, considere as opções seguintes:
 - Use uma combinação de espaçadores de engrenagem e anéis de retenção para aplicações higiênicas
 - Anéis de retenção bipartidos para serviço pesado
 - Anéis de retenção autoajustáveis de aço inoxidável
 - Anéis de retenção arredondados de aço inoxidável; escolha o local da ranhura do eixo com base na largura e no espaçamento do cubo da engrenagem

Para recomendações de retentor, entre em contato com o Serviço de Atendimento ao Cliente da Intralox.

ESPAÇADORES DE ENGRANAGEM

Espaçadores de engrenagem são compatíveis com as aplicações mais comuns de engrenagem espaçada e roda de suporte. Não se destinam ao uso com esteiras S8126 ou com espaçamento da linha de centro do componente acima de 3 pol (76 mm).

Entre em contato com o Serviço de Atendimento ao Cliente da Intralox com as informações seguintes para calcular a quantidade de espaçadores e de anéis de retenção bipartidos de carga pesada para sua aplicação. As instruções de instalação são fornecidas com a compra.

- Série da esteira e largura
- Taliscas/bandas laterais necessárias
- Método de união da esteira
- Opção de engrenagem/roda
- Diâmetro do eixo
- Raspador necessário

Dados sobre o espaçador de engrenagem de acetal detectável					
Larg. do espaçador de engrenagem pol	Larg. espaçador de engrenagem mm	Tamanhos de orifício disponíveis			
		Peças do sistema EUA		Tamanhos (métrico)	
		Redondo pol	Quadrado pol	Redondo mm	Quadrado mm
1,0	25		1,5		40
1,5	38		1,5		40
2,0	51		1,5		40



ANEL DE RETENÇÃO BIPARTIDO DE AÇO INOXIDÁVEL PARA SERVIÇO PESADO

- Estão disponíveis anéis de retenção bipartidos de carga pesada para encaixe em eixos quadrados de 1,5 pol, 2,5 pol e 40 mm.
- Os anéis de retenção são feitos de aço inoxidável 304.
- Estes anéis de retenção não exigem que o eixo seja chanfrado e podem ser instalados com o eixo fixado no lugar.
- Esses anéis de retenção podem ser usados em aplicações com forças laterais altas nas engrenagens.
- Esses anéis de retenção não são compatíveis com a engrenagem de acetal EZ Clean moldada S8026 de 3,2 pol (81 mm) PD com orifício quadrado de 1,5 pol (40 mm).



Figura 50: Anel de retenção bipartido para serviço pesado

15 COMPONENTES DA EXTREMIDADE DE ACIONAMENTO E CONDUZIDA

ANEL DE RETENÇÃO AUTOAJUSTÁVEL DE AÇO INOXIDÁVEL

- Estão disponíveis anéis de retenção autoajustáveis para encaixe em eixos quadrados de 1,5 pol, 2,5 pol, 40 mm e outros. Os eixos devem ter bordas em chanfro. Não são necessárias ranhuras usinadas.
- Esses anéis de retenção são feitos de aço inoxidável 316 não corrosivo. Eles são aceitos e patenteados pela USDA.
- Os anéis de retenção encaixam-se no eixo quadrado, mesmo que o eixo já tenha sido instalado. Os anéis de retenção são fixados com um parafuso de ajuste exclusivo que não cai durante a operação.
- Esses anéis de retenção não são recomendados em aplicações nas quais são esperadas forças laterais altas.

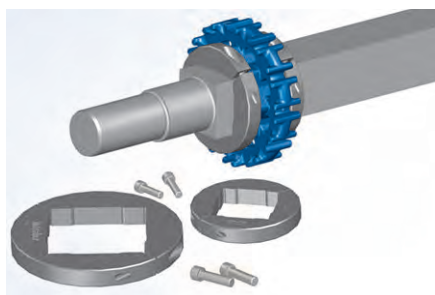
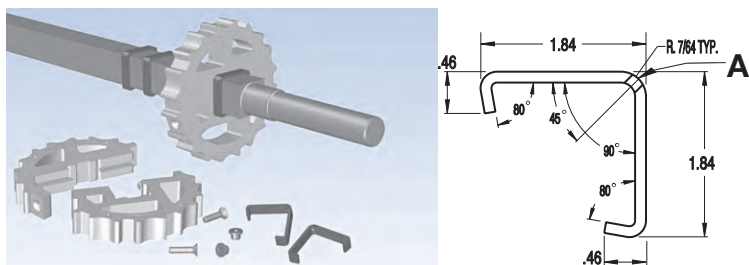

A Parafuso de ajuste personalizado com cabeça totalmente inserida primeiro

Figura 51: Anel de retenção autoajustável

ANÉIS DE RETENÇÃO DE AÇO INOXIDÁVEL

Estão disponíveis anéis de retenção de aço inoxidável da Intralox para encaixe nos eixos quadrados da Intralox.

- O anel é ANSI tipo 3AMI em conformidade com a MIL SPEC R-2124B.
- O anel exige ranhuras e chanfros no eixo.
- Fechos estão incluídos para união das extremidades do anel.
- Consulte as informações de ranhura e chanfro do eixo relacionadas em [Eixo de acionamento](#).

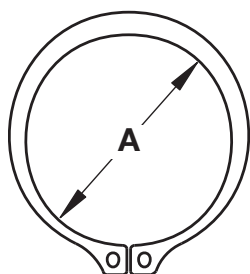

A Diâmetro da ranhura do anel

Figura 52: Diâmetro da ranhura do anel de retenção

15 COMPONENTES DA EXTREMIDADE DE ACIONAMENTO E CONDUZIDA

EZ TRACK

ENGRENAGENS S8026 E S8050

CONSIDERAÇÕES SOBRE A SELEÇÃO DE ENGRENAGENS

- Todas as engrenagens mostradas estão disponíveis na Intralox.
- Opte por uma série de engrenagem compatível com a série da esteira.
- Escolha uma engrenagem de tamanho compatível com o diâmetro mínimo da engrenagem. Para esteiras com guarda laterais sincronizadas, escolha um tamanho de engrenagem de acordo com o passo e a altura da guarda lateral. Consulte Dados das guardas laterais sincronizadas S8050
- Projete a extremidade de acionamento com um espaçamento da linha de centro máximo de 3 pol (75 mm) entre engrenagens.
- Entre em contato com o Serviço de Atendimento ao Cliente da Intralox para obter informações sobre os tempos de produção antes de efetuar o seu pedido.
- Escolha um estilo EZ Clean para aplicações nas quais o mais alto padrão de higiene é imprescindível.

Referência de quantidades de engrenagens para S8026 e S8050					
S8026			S8050		
Largura Mínima da Esteira ^a		Número Mínimo de Engrenagens por Eixo ^b	Largura Mínima da Esteira ^c		Número Mínimo de Engrenagens por Eixo ^d
pol	mm		pol	mm	
1	25	1	1	25	1
2,9	74	2	3,7	94	2
6,9	175	3	7,2	183	3
9,9	251	4	10,2	259	4
12,9	328	5	13,2	335	5
15,9	404	6	16,2	411	6
18,9	480	7	19,2	488	7
21,9	556	8	22,2	564	8
24,9	632	9	25,2	640	9
27,9	709	10	28,2	716	10
30,9	785	11	31,2	792	11
33,9	861	12	34,2	869	12
36,9	937	13	37,2	945	13
39,9	1013	14	40,2	1021	14
42,9	1090	15	43,2	1097	15
45,9	1166	16	46,2	1173	16
48,9	1242	17	49,2	1250	17
51,9	1318	18	52,2	1326	18
54,9	1394	19	55,2	1402	19
57,9	1471	20	58,2	1478	20
60,9	1547	21	61,2	1554	21
63,9	1623	22	64,2	1631	22
66,9	1699	23	67,2	1707	23
69,9	1775	24	70,2	1783	24

^a Use a Largura Mínima da Esteira menor do que a largura da sua esteira para determinar o número mínimo de engrenagens necessárias. Estão disponíveis esteiras em incrementos de 0,03125 pol (1 mm).

^b Mais engrenagens são necessárias para aplicações com cargas pesadas. Todas as engrenagens devem ser travadas. Viabilize até +/- 0,125 pol (3,0 mm) de movimentação lateral.

^c Use a Largura Mínima da Esteira menor do que a largura da sua esteira para determinar o número mínimo de engrenagens necessárias. Estão disponíveis esteiras em incrementos de 0,03125 pol (0,79 mm).

^d Mais engrenagens são necessárias para aplicações com cargas pesadas. Todas as engrenagens devem ser travadas. Viabilize até +/- 0,125 pol (3,0 mm) de movimentação lateral.

15 COMPONENTES DA EXTREMIDADE DE ACIONAMENTO E CONDUZIDA

Espaçamento da engrenagem em função da resistência da esteira usada

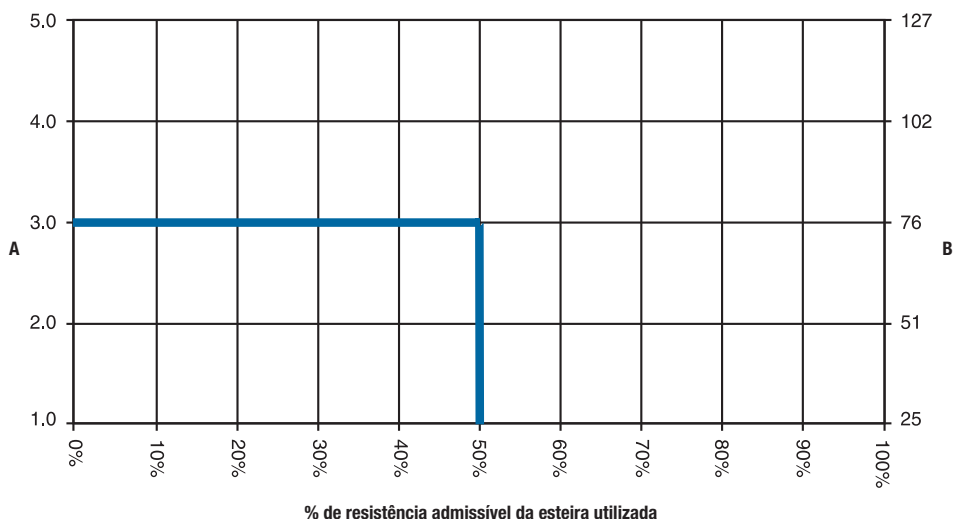

A: Espaçamento máximo das engrenagens, pol

B: Espaçamento máximo das engrenagens, mm

- Baseado no espaçamento máximo da engrenagem da linha de centro de 3 pol (76 mm)
- Aplicável a todas as séries e estilos ThermoDrive
- Para aplicações que excedam a tração nominal da esteira em mais de 50%, entre em contato com o Serviço de Atendimento ao Cliente da Intralox.

S8026 EZ Clean Molded Acetal Sprocket Data

No. of Teeth	Nom. Pitch Dia. in	Nom. Pitch Dia. mm	Nom. Outer Dia. in	Nom. Outer Dia. mm	Nom. Hub Width in	Nom. Hub Width mm	Available Bore Sizes			
							U.S. Sizes		Metric Sizes	
							Round in	Square in	Round mm	Square mm
6 ^{a, b}	2.0	51	1.9	48	1.0 ^b	25 ^b	1		25	
10 ^c	3.2	81	3.2	81	1.0	25	1		25	
								1.5		40
12	3.9	99	3.8	97	1.0	25		1.5		40
20	6.4	163	6.4	162	1.0	25		1.5		40

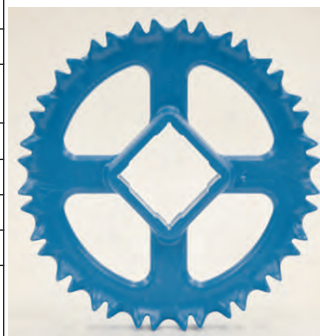

^a Not compatible with ThermoLace

^b Nominal tooth width is 1 in (25.4 mm); nominal hub width is 0.7 in (17.8 mm). ThermoDrive sprocket drawings can be found on the Intralox website for further reference.

^c Not compatible with Stainless Steel Heavy-Duty Split Retainer Rings

Dados das engrenagens de acetal usinadas EZ Clean da S8026

Número de dentes	Larg. nom. do passo pol	Larg. nom. do passo mm	Larg. nom. externo pol	Larg. nom. externo mm	Larg. nom. do cubo (pol)	Larg. nom. do cubo (mm)	Tamanhos de orifício disponíveis			
							Peças do sistema EUA		Tamanhos (métrico)	
							Redondo pol	Quadrado pol	Redondo mm	Quadrado mm
8 ^a	2,5	64	2,5	64	1,0	25	1		25	

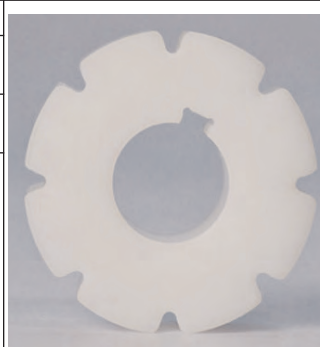

^a Incompatível com ThermoLace

15 COMPONENTES DA EXTREMIDADE DE ACIONAMENTO E CONDUZIDA

Dados das engrenagens de acetal sem entrelaçamento usinadas EZ Clean S8026

Número de dentes	Larg. nom. do passo pol	Larg. nom. do passo mm	Larg. nom. externo pol	Larg. nom. externo mm	Larg. nom. do cubo (pol)	Larg. nom. do cubo (mm)	Tamanhos de orifício disponíveis			
							Tamanhos EUA		Tamanhos (métrico)	
							Redondo pol	Quadrado pol	Redondo mm	Quadrado mm
20	6,4	163	6,4	162	1	25		1,5		40



Dados das engrenagens moldadas de acetal EZ Clean S8050

Número de dentes	Larg. nom. do passo pol	Larg. nom. do passo mm	Larg. nom. externo pol	Larg. nom. externo mm	Larg. nom. do cubo (pol)	Larg. nom. do cubo (mm)	Tamanhos de orifício disponíveis			
							Tamanhos EUA		Tamanhos (métrico)	
							Redondo pol	Quadrado pol	Redondo mm	Quadrado mm
6	4,0	102	3,7	94	1,5	38		1,5		40
8	5,2	132	5,0	127	1,5	38		1,5		40
10	6,5	165	6,3	160	1,5	38		1,5		40
12	7,7	196	7,6	193	1,5	38		1,5		40



Dados da engrenagem de acetal natural resistente a acúmulo S8050^a

Número de dentes	Larg. nom. do passo pol	Larg. nom. do passo mm	Larg. nom. externo pol	Larg. nom. externo mm	Larg. nom. do cubo (pol)	Larg. nom. do cubo (mm)	Tamanhos de orifício disponíveis			
							Peças do sistema		Métrico	
							Redondo pol	Quadrado pol	Redondo mm	Quadrado mm
10	6,5	165	6,3	160	1,50	38		1,5		40
								2,5		60
12	7,7	196	7,6	193	1,50	38		1,5		40
								2,5		60



^a Entre em contato com o Serviço de Atendimento ao Cliente da Intralox para obter mais informações sobre o tempo de produção.

Dados das engrenagens de acetal usinadas EZ Clean da S8050

Número de dentes	Larg. nom. do passo pol	Larg. nom. do passo mm	Larg. nom. externo pol	Larg. nom. externo mm	Larg. nom. do cubo (pol)	Larg. nom. do cubo (mm)	Tamanhos de orifício disponíveis			
							Peças do sistema EUA		Tamanhos (métrico)	
							Redondo pol	Quadrado pol	Redondo mm	Quadrado mm
10	6,5	165	6,3	160	1,0	25		2,0		
								2,5		
12	7,7	196	7,6	193	1,0	25		2,0		
								2,5		
16	10,3	262	10,1	255	1,0	25		1,5		40
								2,5		



15 COMPONENTES DA EXTREMIDADE DE ACIONAMENTO E CONDUZIDA

Dados das engrenagens de náilon usinadas EZ Clean da S8050

Número de dentes	Larg. nom. do passo pol	Larg. nom. do passo mm	Larg. nom. externo pol	Larg. nom. externo mm	Larg. nom. do cubo (pol)	Larg. nom. do cubo (mm)	Tamanhos de orifício disponíveis			
							Tamanhos EUA		Tamanhos (métrico)	
							Redondo pol	Quadrado pol	Redondo mm	Quadrado mm
10	6,5	165	6,3	160	1	25		1,5		40



Dados das engrenagens de acetal usinadas sem entrelaçamento EZ Clean S8050

Número de dentes	Larg. nom. do passo pol	Larg. nom. do passo mm	Larg. nom. externo pol	Larg. nom. externo mm	Larg. nom. do cubo (pol)	Larg. nom. do cubo (mm)	Tamanhos de orifício disponíveis			
							Tamanhos EUA		Tamanhos (métrico)	
							Redondo pol	Quadrado pol	Redondo mm	Quadrado mm
10	6,5	165	6,3	160	1	25		1,5		40
12	7,7	196	7,6	193	1	25		2,5		60



Dados das engrenagens bipartidas S8050^{a, b}

Número de dentes	Larg. nom. do passo pol	Larg. nom. do passo mm	Larg. nom. externo pol	Larg. nom. externo mm	Larg. nom. do cubo (pol)	Larg. nom. do cubo (mm)	Tamanhos de orifício disponíveis			
							Peças do sistema EUA		Tamanhos (métrico)	
							Redondo pol	Quadrado pol	Redondo mm	Quadrado mm
8	5,2	132	5,0	127	1,0	25		1,5		40
10	6,5	165	6,3	160	1,0	25		1,5		40



^a Disponíveis em acetal natural usinado ou náilon natural resistente à abrasão

^b As engrenagens têm uma direção de acionamento preferida; verifique as setas laterais do chassi.

15 COMPONENTES DA EXTREMIDADE DE ACIONAMENTO E CONDUZIDA

Engrenagem de largura total ^a							
Larguras disponíveis	Número de dentes	Larg. nom. do passo	Larg. nom. externo	Opções de corante	Diâmetro da manga do rolamento	Diâmetro da manga da caixa de marchas	Comprimento da manga da caixa de marchas
10 pol (254 mm)	10	6,5 pol (165 mm)	6,3 pol (160 mm)	Com corante ou sem corante	Até 2 pol (50 mm)	Até 2 pol (50 mm)	Até 15 pol (381 mm)
12 pol (305 mm)							
16 pol (406 mm)							
18 pol (457 mm)							
20 pol (508 mm)							
24 pol (610 mm)							
30 pol (762 mm)							
36 pol (914 mm)							

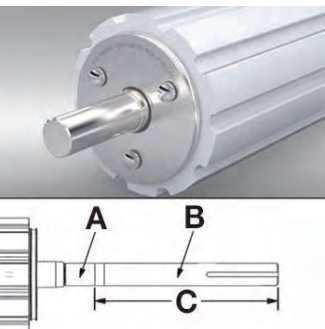

A: Manga do mancal

B: Manga da caixa de marchas

C: Comprimento da manga da caixa de marchas

^aEntre em contato com o Serviço de Atendimento ao Cliente da Intralox para ver detalhes sobre larguras.

ENGRENAGENS EXTREMIDADE DE ACIONAMENTO DA S8126

Dados de referência de quantidades dos componentes da extremidade de acionamento da S8126												
Largura da esteira (pol)		Rolete de suporte flangeado amplo com 2,5 pol (65 mm) de largura	Rolete de suporte com 2,5 pol (65 mm) de largura	Rolete de suporte com 1 pol (25 mm) de largura	Rolete conduzido com 6 pol (152 mm) de largura	Anel de retenção bipartido para serviço pesado SS	Espaçamento dos componentes de borda a borda		Folga mínima total da borda da esteira		Comprimento mínimo da parte quadrada do eixo	
pol	mm	Quantidade	Quantidade	Quantidade	Quantidade	Quantidade	pol	mm	pol	mm	pol	mm
10	254	0	2	0	1	2	0	0	0,25	7	12,25	311
11	279	0	2	0	1	6	1	25	0,25	7	14,25	362
12	305	0	2	0	1	6	1	25	0,25	7	14,25	362
13	330	0	2	0	1	6	1	25	0,25	7	14,25	362
14	356	0	2	0	1	6	1,5	38	0,25	7	15,25	387
15	381	0	2	0	1	6	2	51	0,25	7	16,25	413
16	406	0	2	2	1	6	0,75	19	0,25	7	17,25	438
17	432	0	2	2	1	6	1	25	0,25	7	18,25	464
18	457	0	2	2	1	10	1,25	32	0,25	7	19,25	489
19	483	0	2	2	1	10	1,5	38	0,25	7	20,25	514
20	508	0	2	2	1	10	1,75	44	0,25	7	21,25	540
21	533	0	2	2	1	10	2	51	0,25	7	22,25	565
22	559	0	2	2	1	10	2,25	57	0,25	7	23,25	591
23	584	0	4	0	1	10	1,75	44	0,25	7	24,25	616
24	610	0	4	0	1	10	2	51	0,25	7	25,25	641

15 COMPONENTES DA EXTREMIDADE DE ACIONAMENTO E CONDUZIDA

Dados das engrenagens de acetal usinadas da S8126^a

Número de dentes	Larg. nom. do passo pol	Larg. nom. do passo mm	Larg. nom. externo pol	Larg. nom. externo mm	Larg. nom. do cubo (pol)	Larg. nom. do cubo (mm)	Tamanhos de orifício disponíveis			
							Tamanhos EUA		Tamanhos (métrico)	
							Redondo pol	Quadrado pol	Redondo mm	Quadrado mm
12 ^b	3,9	99	3,9	99	6,0	152		1,5		40

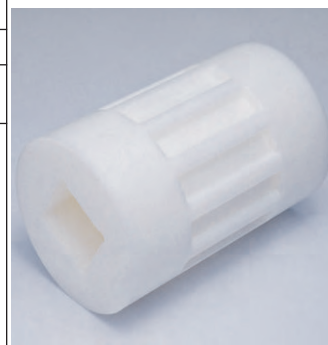

^a Entre em contato com o Serviço de Atendimento ao Cliente sobre tempo de entrega.

^b Incompatível com ThermoLace

ENGRENAGENS S8140

Dados da engrenagem de acetal natural sem entrelaçamento S8140^a

Número de dentes	Larg. nom. do passo pol	Larg. nom. do passo mm	Larg. nom. externo pol	Larg. nom. externo mm	Larg. nom. do cubo (pol)	Larg. nom. do cubo (mm)	Tamanhos de orifício disponíveis			
							Peças do sistema EUA		Tamanhos (métrico)	
							Redondo pol	Quadrado pol	Redondo mm	Quadrado mm
10	5,2	133	5,0	127	6,0	153		1,5		40
12	6,2	159	6,0	153	6,0	153		2,5		60
16	8,2	208	8,0	205	6,0	153		1,5		40
18	9,3	237	9,1	231	6,0	153		1,5		40
18	9,3	237	9,1	231	6,0	153		2,5		

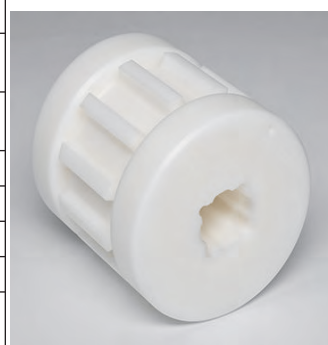

^a Não compatível com ThermoLace

Dados da engrenagem de acetal natural S8140 (compatível com ThermoLace HDE)

Número de dentes	Larg. nom. do passo pol	Larg. nom. do passo mm	Larg. nom. externo pol	Larg. nom. externo mm	Larg. nom. do cubo (pol)	Larg. nom. do cubo (mm)	Tamanhos de orifício disponíveis			
							Peças do sistema EUA		Tamanhos (métrico)	
							Redondo pol	Quadrado pol	Redondo mm	Quadrado mm
10	5,2	133	5,0	127	6,0	153		1,5		40
12	6,2	159	6,0	153	6,0	153		1,5		40
12	6,2	159	6,0	153	6,0	153		2,5		60
16	8,2	208	8,0	205	6,0	153		1,5		40
18	9,3	237	9,1	231	6,0	153		1,5		40
18	9,3	237	9,1	231	6,0	153		2,5		60



LIMITADORES DE POSIÇÃO

A Intralox oferece diversos limitadores de posição estilo sapata de desgaste para instalação na extremidade de acionamento do transportador. A Intralox fornece todos os estilos mostrados.

- Os limitadores de posição universais EZ Clean são usados com frequência em esteiras lisas e esteiras com taliscas.
- Os limitadores de posição de eixo em D EZ Clean são empregados apenas em esteiras lisas com cargas leves.
- Disponível somente em UHMW-PE

15 COMPONENTES DA EXTREMIDADE DE ACIONAMENTO E CONDUZIDA

Dados do limitador de posição EZ Clean (montagem universal)			
Larg. nom. do passo pol	Larg. nom. do passo mm	Dimensões (AxLxP)	
		pol	mm
2,0	51	3,27 x 2,31 x 0,75	83 x 59 x 19
2,5	64		
3,2	81		
3,9	99	3,54 x 2,82 x 0,75	90 x 72 x 19
4,0	102		
5,2	132	3,56 x 3,04 x 0,75	90 x 77 x 19
6,4	163	3,68 x 3,29 x 0,75	93 x 84 x 19
6,5	165		
7,7	196	3,90 x 3,21 x 0,75	99 x 82 x 19



Dados do limitador de posição EZ Clean (montagem em eixo D) ^a			
Larg. nom. do passo pol	Larg. nom. do passo mm	Dimensões (AxLxP)	
		pol	mm
2,0	51	3,46 x 2,31 x 0,75	88 x 59 x 19
2,5	64		
3,2	81		
3,9	99	3,71 x 2,82 x 0,75	94 x 72 x 19
4,0	102		
5,2	132	3,75 x 3,04 x 0,75	95 x 77 x 19
6,4	163	3,87 x 3,29 x 0,75	98 x 84 x 19
6,5	165		
7,7	196	3,71 x 3,15 x 0,75	94 x 80 x 19



^a Somente para aplicações de carga leve. Consulte o TSG antes de utilizar este limitador de posição.

Dimensões da instalação do limitador de posição (montagem com eixo em D) da S8026								
PD da engrenagem	Flat Top 5,3 mm		Flat Top 6 mm		EDT 6,3 mm		7.4 mm Nub Top	
	A	B	A	B	A	B	A	B
3,2 pol (81 mm)	3,350 pol (85,1 mm)	0,252 pol (6,4 mm)	3,378 pol (85,8 mm)	0,260 pol (6,6 mm)	3,394 pol (86,2 mm)	0,260 pol (6,6 mm)	3,437 pol (87,3 mm)	0,276 pol (7 mm)
3,9 pol (99 mm)	3,659 pol (92,8 mm)	0,059 pol (1,5 mm)	3,681 pol (93,5 mm)	0,067 pol (1,7 mm)	3,691 pol (93,8 mm)	0,071 pol (1,8 mm)	3,740 pol (95 mm)	0,083 pol (2,1 mm)
6,4 pol (163 mm)	4,898 pol (124,8 mm)	0,394 pol (10 mm)	4,922 pol (125,5 mm)	0,404 pol (10,2 mm)	4,953 pol (125,8 mm)	0,406 pol (10,3 mm)	4,996 pol (126,9 mm)	0,417 pol (10,6 mm)

Dimensões da instalação do limitador de posição S8050 (montagem com eixo em D)						
PD da engrenagem	Flat Top 7 mm		EDT 7,5 mm		8.0 mm Nub Top	
	A	B	A	B	A	B
4,0 pol (102 mm)	3,642 pol (92,5 mm)	0,055 pol (1,4 mm)	3,661 pol (93 mm)	0,063 pol (1,6 mm)	3,681 pol (93,5 mm)	0,067 pol (1,7 mm)
5,2 pol (132 mm)	4,270 pol (108,5 mm)	0,224 pol (5,7 mm)	4,291 pol (109 mm)	0,228 pol (5,8 mm)	4,311 pol (109,5 mm)	0,236 pol (6 mm)
6,5 pol (165 mm)	4,902 pol (124,5 mm)	0,394 pol (10 mm)	4,921 pol (125 mm)	0,398 pol (10,1 mm)	4,902 pol (124,5 mm)	0,402 pol (10,2 mm)
7,7 pol (196 mm)	5,287 pol (134,3 mm)	0,906 pol (23 mm)	5,307 pol (134,8 mm)	0,917 pol (23,3 mm)	5,323 pol (135,2 mm)	0,929 pol (23,6 mm)

NOTA: As dimensões fornecidas se aplicam a um ângulo de enrolamento de 165 graus. Certifique-se de que a folga entre a esteira e o limitador esteja dentro da faixa aceitável de 0,005 a 0,05 pol (0,13 a 1,25 mm).

15 COMPONENTES DA EXTREMIDADE DE ACIONAMENTO E CONDUZIDA

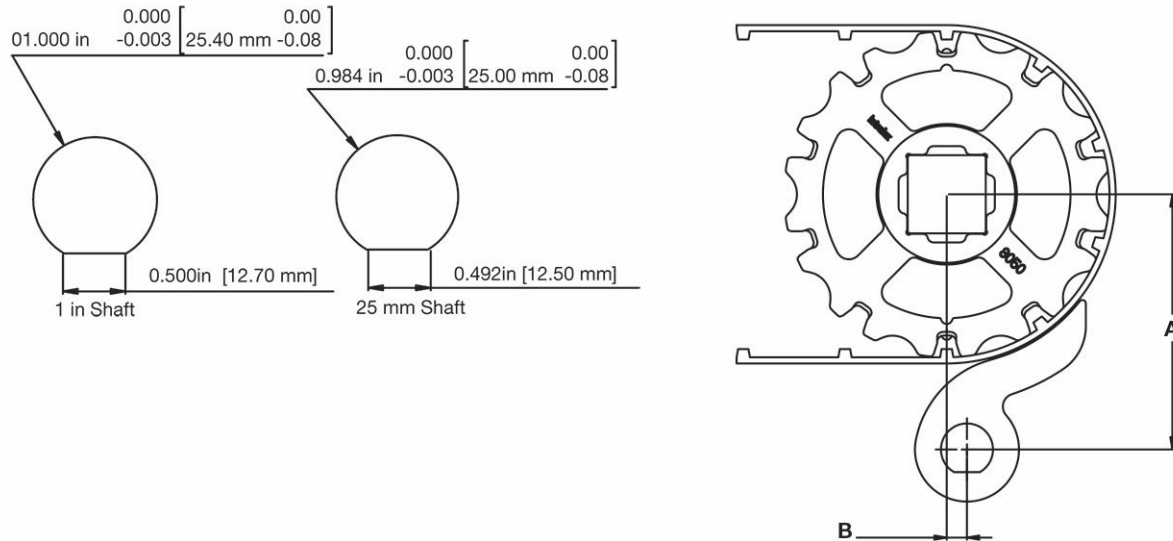

Dimensões da instalação do limitador de posição S8026 (montagem universal)								
PD da engrenagem	Flat Top 5,3 mm		Flat Top 6 mm		EDT 6,3 mm		7.4 mm Nub Top	
	C	D	C	D	C	D	C	D
3,2 pol (81 mm)	4,161 pol (105,7 mm)	0,768 pol (19,5 mm)	4,188 pol (106,4 mm)	0,760 pol (19,3 mm)	4,199 pol (106,7 mm)	0,756 pol (19,2 mm)	4,248 pol (107,9 mm)	0,744 pol (18,9 mm)
3,9 pol (99 mm)	4,476 pol (113,7 mm)	0,945 pol (24 mm)	4,504 pol (114,4 mm)	0,937 pol (23,8 mm)	4,520 pol (114,8 mm)	0,933 pol (23,7 mm)	4,563 pol (115,9 mm)	0,921 pol (23,4 mm)
6,4 pol (163 mm)	5,724 pol (145,4 mm)	0,606 pol (15,4 mm)	5,752 pol (146,1 mm)	0,598 pol (15,2 mm)	5,764 pol (146,4 mm)	0,594 pol (15,1 mm)	5,807 pol (147,5 mm)	0,583 pol (14,8 mm)

Dimensões da instalação do limitador de posição S8050 (montagem universal)						
PD da engrenagem	Flat Top 7,0 mm		EDT 7,5 mm		NT 8,0 mm	
	C	D	C	D	C	D
4,0 pol (102 mm)	4,465 pol (113,4 mm)	0,949 pol (24,1 mm)	4,484 pol (113,9 mm)	0,941 pol (23,9 mm)	4,504 pol (114,4 mm)	0,937 pol (23,8 mm)
5,2 pol (132 mm)	5,083 pol (129,1 mm)	0,776 pol (19,7 mm)	5,083 pol (129,1 mm)	0,776 pol (19,7 mm)	5,123 pol (130,1 mm)	0,768 pol (19,5 mm)
6,5 pol (165 mm)	5,713 pol (145,1 mm)	0,610 pol (15,5 mm)	5,732 pol (145,6 mm)	0,603 pol (15,3 mm)	5,752 pol (146,1 mm)	0,598 pol (15,2 mm)
7,7 pol (196 mm)	6,496 pol (165 mm)	0,161 pol (4,1 mm)	6,516 pol (165,5 mm)	0,157 pol (4 mm)	6,535 pol (166 mm)	0,150 pol (3,8 mm)

NOTA: As dimensões fornecidas se aplicam a um ângulo de enrolamento de 165 graus. Certifique-se de que a folga entre a esteira e o limitador esteja dentro da faixa aceitável de 0,005 a 0,05 pol (0,13 a 1,25 mm).

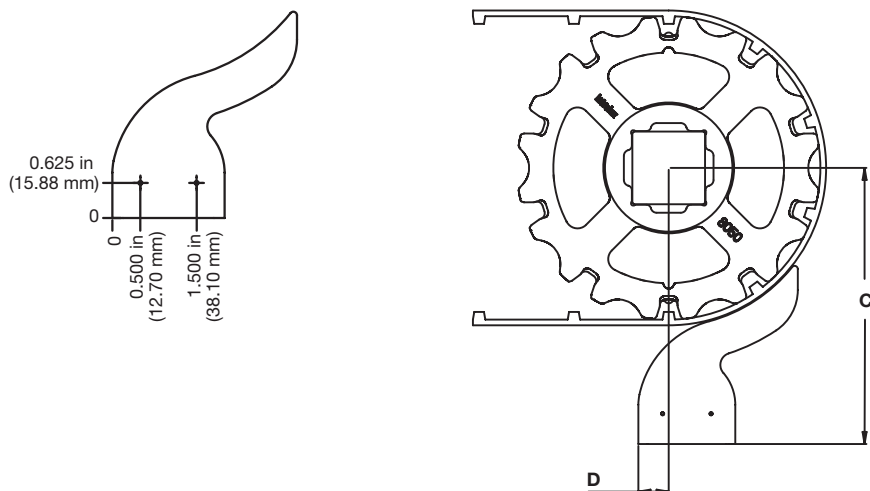

15 COMPONENTES DA EXTREMIDADE DE ACIONAMENTO E CONDUZIDA

Dados sobre o bloco do limitador de posição			
Larg. nom. do passo pol	Larg. nom. do passo mm	Dimensões (AxLxP)	
		pol	mm
2,0	51	3,25 x 2,5 x 1	83 x 64 x 25
2,5	64		
3,2	81		
3,9	99	3,75 x 3 x 1	95 x 76 x 25
4,0	102		
5,2	132	4 x 3,25 x 1	102 x 83 x 25
6,4	163	4 x 3,5 x 1	102 x 89 x 25
6,5	165		
10,3	262	4,5 x 4,2 x 1	114 x 107 x 25



Dimensões da instalação do limitador de posição S8026								
PD da engrenagem	Flat Top 5,3 mm		Flat Top 6 mm		EDT 6,3 mm		7.4 mm Nub Top	
	C	D	C	D	C	D	C	D
3,2 pol (81 mm)	3,960 pol (100,6 mm)	0,768 pol (19,5 mm)	3,988 pol (101,3 mm)	0,760 pol (19,3 mm)	4 pol (101,6 mm)	0,756 pol (19,2 mm)	4,047 pol (102,8 mm)	0,744 pol (18,9 mm)
3,9 pol (99 mm)	4,587 pol (116,5 mm)	0,965 pol (24,5 mm)	4,614 pol (117,2 mm)	0,957 pol (24,3 mm)	4,626 pol (117,5 mm)	0,953 pol (24,2 mm)	4,673 pol (118,7 mm)	0,941 pol (23,9 mm)
6,4 pol (163 mm)	5,917 pol (150,3 mm)	0,626 pol (15,9 mm)	5,949 pol (151,1 mm)	0,618 pol (15,7 mm)	5,961 pol (151,4 mm)	0,618 pol (15,7 mm)	6,004 pol (152,5 mm)	0,606 pol (15,4 mm)

Dimensões da instalação do limitador de posição S8050						
PD da engrenagem	Flat Top 7 mm		EDT 7,5 mm		8 mm Nub Top	
	C	D	C	D	C	D
4,0 pol (102 mm)	4,571 pol (116,1 mm)	0,969 pol (24,6 mm)	4,594 pol (116,7 mm)	0,961 pol (24,4 mm)	4,614 pol (117,2 mm)	0,957 pol (24,3 mm)
5,2 pol (132 mm)	5,370 pol (136,4 mm)	0,799 pol (20,3 mm)	5,390 pol (136,9 mm)	0,795 pol (20,2 mm)	5,409 pol (137,4 mm)	0,787 pol (20 mm)
6,5 pol (165 mm)	5,906 pol (150 mm)	0,630 pol (16 mm)	5,925 pol (150,5 mm)	0,626 pol (15,9 mm)	5,945 pol (151 mm)	0,618 pol (15,7 mm)
7,7 pol (196 mm)	6,480 pol (164,6 mm)	0,142 pol (3,6 mm)	6,5 pol (165,1 mm)	0,130 pol (3,3 mm)	6,516 pol (165,5 mm)	0,118 pol (3 mm)
10,3 (262 mm)	7,984 pol (202,8 mm)	0,146 pol (3,7 mm)	8,004 pol (203,3 mm)	0,142 pol (3,6 mm)	8,024 pol (203,8 mm)	1,378 pol (3,5 mm)

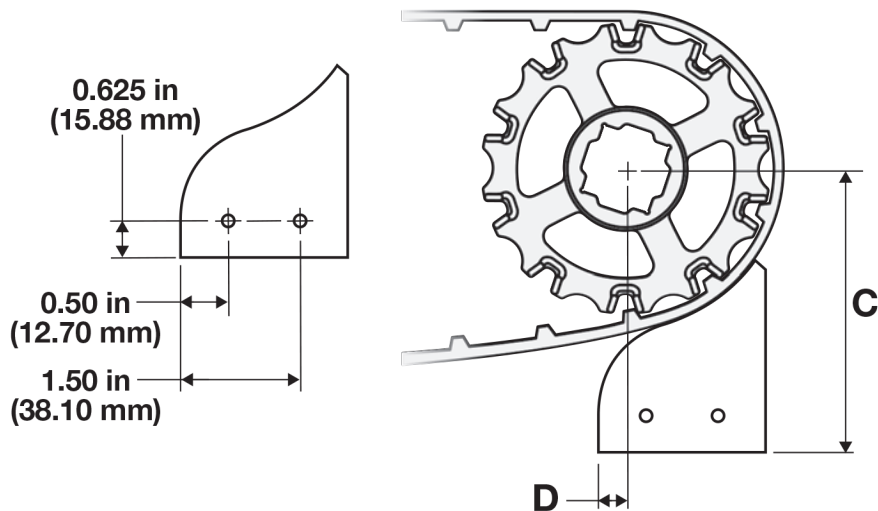

15 COMPONENTES DA EXTREMIDADE DE ACIONAMENTO E CONDUZIDA

Dados sobre o kit do limitador de posição da esteira com taliscas			
Larg. nom. do passo pol	Larg. nom. do passo mm	Dimensões (AxLxP) ^a	
		pol	mm
2,5	64	1,5 x 3 x 1	38 x 76 x 25
3,2	81		
3,9	99	2 x 2 x 1	51 x 51 x 25
4,0	102		
5,2	132	2,5 x 2 x 1	64 x 51 x 25
6,4	163	3 x 2 x 1	76 x 51 x 25
6,5	165		

^a As dimensões não incluem a placa de montagem.



RASPADORES

CONSIDERAÇÕES SOBRE A SELEÇÃO DE RASPADORES

- Planeje utilizar limitadores de posição para uso com qualquer raspador.
- Somente o raspador de ponta flexível EZ Mount está disponível na Intralox. Obtenha outros raspadores com fornecedores diferentes com base nas diretrizes de seu projeto. [Raspador da esteira](#) Consulte .
- Utilize o raspador de ponta flexível EZ Mount somente em aplicações molhadas ou gordurosas em que o material da ponta flexível permanece úmido.

Dados do raspador de ponta flexível EZ Mount				
Altura disponível		Largura disponível		Material
pol	mm	pol	mm	
2,75	70	72	1830	base rígida de PVC com ponta de poliuretano flexível

- Disponível somente em um tamanho
- Pode ser cortada no comprimento após o recebimento
- Projetada para aplicações de produtos molhados ou gordurosos
- Não válida para uso com produtos ou aplicações secos
- Em conformidade com a FDA; não atende aos requisitos de segurança alimentar da UE



COMPONENTES DE ACIONAMENTO THERMODRIVE

Os componentes de acionamento ThermoDrive são conjuntos de engate da esteira configuráveis e pré-projetados para funcionar com os sistemas de esteira transportadora ThermoDrive da Intralox. Os componentes de acionamento TD garantem o posicionamento preciso e repetível dos limitadores e raspadores para proporcionar um desempenho operacional ideal. O design inovador da montagem de acionamento elimina a preocupação de como localizar e manter a posição desses sistemas, ao mesmo tempo em que permite a flexibilidade para criar projetos de transportadores personalizados.

Entre em contato com o Serviço de Atendimento ao Cliente da Intralox para receber detalhes sobre as opções disponíveis.

Um sistema completo (acionamento final ou central) consiste no seguinte:

- Montagens da unidade à esquerda e à direita
- Montagens da unidade à direita e à esquerda
- Componentes do limitador especificado (incluindo raspador quando especificado)
- Ferragem de montagem para os suportes do limitador

15 COMPONENTES DA EXTREMIDADE DE ACIONAMENTO E CONDUZIDA



Figura 53: Componentes da unidade TD (acionamento final)

ESPECIFICAÇÕES DE ACIONAMENTO NA EXTREMIDADE

Montagem da unidade	<p>Tamanhos: Orifício esférico 206, 208 e 210 (números padrão usados pelos fabricantes de rolamentos)</p> <p>Estilos:</p> <ul style="list-style-type: none"> - Não lubrificável (sem graxeira) para insertos de rolamento de lubrificação sólidos e vedados - Lubrificável (com graxeira) para insertos de rolamento lubrificáveis <p>NOTA: Os suportes de acionamento vêm como um conjunto (1 para a esquerda, 1 para a direita). Eles não incluem o inserto do rolamento ou a ferragem para fixação à estrutura do transportador.</p>
Opções de limitador	<ul style="list-style-type: none"> • Limitadores de roletes de largura total com conjunto do raspador (somente esteiras sem taliscas) • Somente limitador de rolete de largura total (sem conjunto do raspador) • Limitadores de sapata, somente borda (esteiras com taliscas sem entalhes) • Limitadores de roletes com taliscas (esteiras com taliscas com 1 ou 2 entalhes)
Eixo motriz e engrenagens	<ul style="list-style-type: none"> • Engrenagem de Largura Total Intralox® S8050 10T de 6,5 pol (165 mm) com perfil regular ou resistente ao acúmulo • Engrenagens empilhadas EZ Clean™ Max Pull S8050 10T, 6,5 pol (165 mm) • Engrenagens espaçadas EZ Clean™ Max Pull S8050 10T, 6,5 pol (165 mm) • As engrenagens fornecidas pelo cliente devem corresponder ao diâmetro externo real das engrenagens listadas acima para garantir a operação adequada
Sistema do raspador	Ponta removível do raspador

ESPECIFICAÇÕES DO ACIONAMENTO CENTRAL

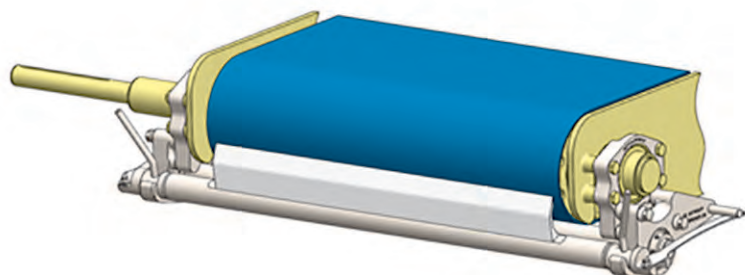
Montagem da unidade	<ul style="list-style-type: none"> • Tamanhos: Orifício esférico 206, 208 e 210 (números padrão usados pelos fabricantes de rolamentos) • Estilos: <ul style="list-style-type: none"> - Não lubrificável (sem graxeira) para insertos de rolamento de lubrificação sólidos e vedados - Lubrificável (com graxeira) para insertos de rolamento lubrificáveis <p>NOTA: Os suportes de acionamento vêm como um conjunto (2 suportes de acionamento universal). Eles não incluem o inserto do rolamento ou a ferragem para fixação à estrutura do transportador.</p>
---------------------	--

15 COMPONENTES DA EXTREMIDADE DE ACIONAMENTO E CONDUZIDA

Opções de limitador	Somente limitador de rolete de largura total (sem conjunto do raspador)
Eixo motriz e engrenagens	<ul style="list-style-type: none">• Engrenagem de Largura Total Intralox® S8050 10T de 6,5 pol (165 mm) com perfil regular ou resistente ao acúmulo• Engrenagens empilhadas EZ Clean™ Max Pull S8050 10T, 6,5 pol (165 mm)• Engrenagens espaçadas EZ Clean™ Max Pull S8050 10T 6,5 pol (165 mm) (espaçadores de engrenagem (40 mm) disponíveis somente para eixos quadrados de 1,5 pol)• As engrenagens fornecidas pelo cliente devem corresponder ao diâmetro externo real das engrenagens listadas acima para garantir a operação adequada

RESTRIÇÕES TÉCNICAS

Acionamentos de extremidade e central:

- Somente para uso com esteiras Flat Top ThermoDrive S8050
 - Larguras padrão disponíveis:
 - * Imperial: 12 pol, 18 pol, 24 pol, 30 pol, 36 pol, 42 pol, 48 pol
 - * Métrico: 300 mm, 400 mm, 450 mm, 500 mm, 550 mm, 600 mm, 700 mm, 1000 mm, 1200 mm
- Somente para uso com as seguintes engrenagens ThermoDrive:
 - Engrenagem de Largura Total Intralox S8050 10T de 6,5 pol (165 mm) com perfil regular ou resistente ao acúmulo
 - Engrenagens espaçadas EZ Clean Max Pull S8050 10T, 6,5 pol (165 mm)
- Somente para uso com esteiras não tensionadas
- Sem ThermoLace ou entrelaçamento de metal

Somente acionamento na extremidade:

- Qualquer tipo de material e talisca
- Altura da guarda lateral de até 3 pol (75 mm) com engrenagens PD de 6,5 pol
- As taliscas requerem recuos e entalhes mínimos de 2,5 pol (63,5 mm)
- Suporta até dois (2) entalhes espaçados uniformemente
- Capacidade de tração da esteira com limitador de roletes e taliscas limitada a 35 lbf/pol (420 lb/pé) máx

ENGRENAGENS, RODAS E ROLETES

EXTREMIDADE CONDUZIDA DA S8026 E S8050

- As rodas de suporte e os roletes são compatíveis com as esteiras S8026 e S8050, salvo indicado de outro modo.
- As rodas de suporte foram projetadas para uso em eixos quadrados. Use roletes de retorno ao usar eixos redondos.
- Os diâmetros do rolete e da roda de suporte devem atender ao diâmetro mínimo da engrenagem exigido pela esteira.
- Trabalhe com roletes flangeados apenas para extremidades externas do eixo quando a contenção da esteira é necessária.
- Entre em contato com o Serviço de Atendimento ao Cliente da Intralox para obter informações sobre tempo de produção.

15 COMPONENTES DA EXTREMIDADE DE ACIONAMENTO E CONDUZIDA

Dados da roda de suporte ThermoDrive ^a									
Aprox. Diâm. passo da roda pol	Aprox. Diâm. passo da roda mm	Larg. nom. da roda pol	Larg. nom. da roda mm	Larg. nom. do cubo (pol)	Larg. nom. do cubo (mm)	Tamanhos de orifício disponíveis			
						Peças do sistema EUA		Tamanhos (métrico)	
						Redondo pol	Quadrado pol	Redondo mm	Quadrado mm
3,9	99	3,80	96,5	1,0	25		1,5		40
5,2	132	5,00	127,0	1,0	25		1,5		40
6,5	165	6,25	158,8	1,0	25		1,5		40
7,7	196	7,50	190,5	1,0	25		1,5		
							2,5		
10,3	262	10,10	256,5	1,0	25		1,5		
							2,5		



^a Projetado para funcionar com as engrenagens de diâmetro correspondente; o material é UHMW-PE.

Dados sobre roletes de retorno da ThermoDrive ^a							
Diâm. nom. do rolete pol	Diâm. nom. do rolete mm	Larg. nom. do cubo (pol)	Larg. nom. do cubo (mm)	Tamanhos de orifício disponíveis			
				Tamanhos EUA		Tamanhos (métrico)	
				Redondo pol	Quadrado pol	Redondo mm	Quadrado mm
4,0	102	1,0	25	0,75			
4,0	102	1,0	25	1,0			



^a O material é UHMW-PE.

ThermoDrive Flanged Roller Data ^a							
Nom. Roller Dia. in ^b	Nom. Roller Dia. mm ^c	Nom. Hub Width in ^d	Nom. Hub Width mm ^e	Available Bore Sizes			
				U.S. Sizes		Metric Sizes	
				Round in	Square in	Round mm	Square mm
4.0	102	1.0	25	0.75			
4.0	102	1.0	25	1.0			



^a Material is UHMW-PE.

^b Flange of 0.75 in (19 mm) is not included in nominal roller diameter; actual roller diameter is 5.5 in (140 mm).

^c Flange of 0.75 in (19 mm) is not included in nominal roller diameter; actual roller diameter is 5.5 in (140 mm).

^d Flange is not included in nominal hub width; actual hub width is 1.23 in (31 mm).

^e Flange is not included in nominal hub width; actual hub width is 1.23 in (31 mm).

EXTREMIDADE CONDUZIDA DA S8126

Dados de referência de quantidades dos componentes da extremidade conduzida da S8126												
(sistema imperial dos EUA)		Rolete de suporte flangeado amplo com 2,5 pol (65 mm) de largura	Rolete de suporte com 2,5 pol (65 mm) de largura	Rolete de suporte com 1 pol (25 mm) de largura	Rolete conduzido com 6 pol (152 mm) de largura	Anel de retenção bipartido para serviço pesado SS	Espaçamento dos componentes de borda a borda		Folga mínima total da borda da esteira		Comprimento mínimo da parte quadrada do eixo	
pol	mm	Quantidade	Quantidade	Quantidade	Quantidade	Quantidade	pol	mm	pol	mm	pol	mm
10	254	2	0	0	1	2	0	0	0,25	7	11,25	286
11	279	2	0	0	1	6	1	25	0,25	7	13,25	337
12	305	2	0	0	1	6	1	25	0,25	7	13,25	377
13	330	2	0	0	1	6	1,5	38	0,25	7	14,25	362
14	356	2	0	0	1	6	2	51	0,25	7	15,25	387

15 COMPONENTES DA EXTREMIDADE DE ACIONAMENTO E CONDUZIDA

Dados de referência de quantidades dos componentes da extremidade conduzida da S8126																
(sistema imperial dos EUA)	Rolete de suporte flangeado amplo com 2,5 pol (65 mm) de largura		Rolete de suporte com 2,5 pol (65 mm) de largura		Rolete de suporte com 1 pol (25 mm) de largura		Rolete conduzido com 6 pol (152 mm) de largura		Anel de retenção bipartido para serviço pesado SS		Espaçamento dos componentes de borda a borda		Folga mínima total da borda da esteira		Comprimento mínimo da parte quadrada do eixo	
	pol	mm	Quantidade	Quantidade	Quantidade	Quantidade	Quantidade	Quantidade	Quantidade	Quantidade	pol	mm	pol	mm	pol	mm
15	381	2	0	0	0	1	6	2,5	64	0,25	7	16,25	413			
16	406	2	0	2	2	1	6	1	25	0,25	7	17,25	438			
17	432	2	0	2	2	1	10	1,25	32	0,25	7	18,25	718			
18	457	2	0	2	2	1	10	1,5	38	0,25	7	19,25	489			
19	483	2	0	2	2	1	10	1,75	44	0,25	7	20,25	514			
20	508	2	0	2	2	1	10	2	51	0,25	7	21,25	540			
21	533	2	0	2	2	1	10	2,25	57	0,25	7	22,25	565			
22	559	2	0	2	2	1	10	2,5	64	0,25	7	23,25	591			
23	584	2	2	0	0	1	10	2	51	0,25	7	24,25	616			
24	610	2	2	0	0	1	10	2,25	57	0,25	7	25,25	641			

Dados das rodas de suporte de acetil da S8126 ^a							
Diâm. nom. do rolete pol	Diâm. nom. do rolete mm	Larg. nom. do cubo (pol)	Larg. nom. do cubo (mm)	Tamanhos de orifício disponíveis			
				Tamanhos EUA		Tamanhos (métrico)	
				Redondo pol	Quadrado pol	Redondo mm	Quadrado mm
4,0	102	1,0	25		1,5		40
4,0	102	2,5	64		1,5		40

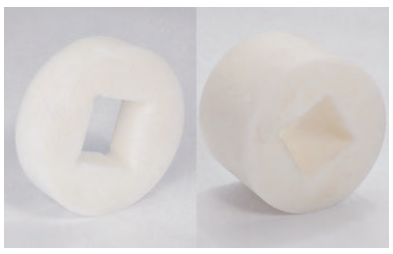

^a Entre em contato com o Serviço de Atendimento ao Cliente da Intralox para informações sobre tempo de produção.

Dados do rolete flangeado de acetil da S8126 ^a							
Diâm. nom. do rolete pol	Diâm. nom. do rolete mm	Larg. nom. do cubo (pol)	Larg. nom. do cubo (mm)	Tamanhos de orifício disponíveis			
				Tamanhos EUA		Tamanhos (métrico)	
				Redondo pol	Quadrado pol	Redondo mm	Quadrado mm
4,0	102	2,5	64		1,5		40



^a Entre em contato com o Serviço de Atendimento ao Cliente da Intralox para informações sobre tempo de produção.

Dados sobre roletes conduzidos de acetil da S8126 ^a							
Diâm. nom. do rolete pol	Larg. nom. do rolete mm	Larg. nom. do cubo (pol)	Larg. nom. do cubo (mm)	Tamanhos de orifício disponíveis			
				Tamanhos EUA		Tamanhos (métrico)	
				Redondo pol	Quadrado pol	Redondo mm	Quadrado mm
4,0	102	6,0	152		1,5		40



^a Entre em contato com o Serviço de Atendimento ao Cliente da Intralox sobre tempo de produção.

EXTREMIDADE CONDUZIDA DA S8140

- Os roletes movidos e as rodas de suporte são compatíveis apenas com as esteiras S8140.
- Os roletes movidos e as rodas de suporte foram projetados para uso em eixos quadrados.

15 COMPONENTES DA EXTREMIDADE DE ACIONAMENTO E CONDUZIDA

- As rodas de suporte S8140 são usadas nos eixos de acionamento e conduzido.
- Os diâmetros do rolete e da roda de suporte devem atender ao diâmetro mínimo da engrenagem exigido pela esteira.
- Entre em contato com o Serviço de Atendimento ao Cliente da Intralox para obter informações sobre tempo de produção.

Dados do rolete movido de acetil da S8140							
Larg. nom. do rolete pol	Larg. nom. do rolete mm	Larg. nom. do cubo (pol)	Larg. nom. do cubo (mm)	Tamanhos de orifício disponíveis			
				Peças do sistema EUA		Tamanhos (métrico)	
				Redondo pol	Quadrado pol	Redondo mm	Quadrado mm
5,0	127	6,0	153		1,5		40
6,0	153	6,0	153		1,5		40
8,0	205	6,0	153		1,5		40
9,1	231	6,0	153		1,5		40
9,1	231	6,0	153		2,5		



Dados da roda de suporte de acetil S8140 ^b							
Larg. nom. do rolete pol	Larg. nom. do rolete mm	Larg. nom. do cubo (pol)	Larg. nom. do cubo (mm)	Tamanhos de orifício disponíveis			
				Peças do sistema EUA		Tamanhos (métrico)	
				Redondo pol	Quadrado pol	Redondo mm	Quadrado mm
5,0	127	2,0	51		1,5		40
5,0	127	4,0	102		1,5		40
6,0	153	2,0	51		1,5		40
6,0	153	2,0	51		2,5		60
6,0	153	4,0	102		1,5		40
6,0	153	4,0	102		2,5		60
8,0	205	2,0	51		1,5		40
8,0	205	4,0	102		1,5		40
9,1	231	2,0	51		1,5		40
9,1	231	4,0	102		1,5		40
9,1	231	2,0	51		2,5		
9,1	231	4,0	102		2,5		



^bIncompatível com ThermoLace HDE

15 COMPONENTES DA EXTREMIDADE DE ACIONAMENTO E CONDUZIDA

Dados da roda de suporte de acetal natural com ranhuras S8140 (compatível com ThermoLace HDE)							
Larg. nom. do rolete pol	Larg. nom. do rolete mm	Larg. nom. do cubo (pol)	Larg. nom. do cubo (mm)	Tamanhos de orifício disponíveis			
				Peças do sistema EUA		Tamanhos (métrico)	
				Redondo pol	Quadrado pol	Redondo mm	Quadrado mm
5,0	127	2,0	51		1,5		40
5,0	127	4,0	102		1,5		40
6,0	153	2,0	51		1,5		40
6,0	153	2,0	51		2,5		60
6,0	153	4,0	102		1,5		40
6,0	153	4,0	102		2,5		60
8,0	205	2,0	51		1,5		40
8,0	205	4,0	102		1,5		40
9,1	231	2,0	51		1,5		40
9,1	231	4,0	102		1,5		40
9,1	231	2,0	51		2,5		60
9,1	231	4,0	102		2,5		60



16 COMPONENTES DA SOLEIRA E DO RETORNO

GUIAS DE DESGASTE / TRILHOS DE SUPORTE

GUIAS DE DESGASTE PLANAS PADRÃO

- As guias de desgaste padrão estão disponíveis em UHMW com 0,25 pol (6,0 mm) de espessura × 1,25 pol (32 mm) de largura × 120 pol (3 m).
- As guias de desgaste em polietileno de peso molecular ultra alto seguem as especificações da FDA e do USDA no que diz respeito ao contato direto com o alimento.

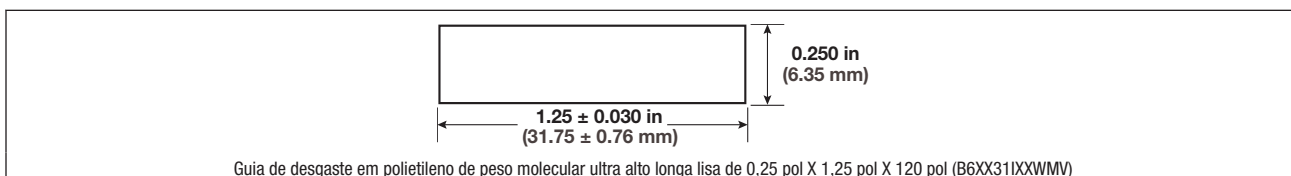

NOTA: Recomendadas somente para instalação com esteiras S8126.

GUIAS DE DESGASTE ESPECIALIZADAS

A Intralox oferece diversas guias de desgaste com presilha, conforme a seguir, por exemplo.

- Para novas aplicações, use guias de desgaste lisas com área lisa da superfície para soleiras e retornos.
- Use guias de desgaste com presilha apenas em aplicações de conversão de carga leve ou para provar conceitos. Não recomendado para operação de produção normal.
- Entre em contato com o Serviço de Atendimento ao Cliente da Intralox para obter mais informações a respeito dos detalhes para cada tipo de aplicação.

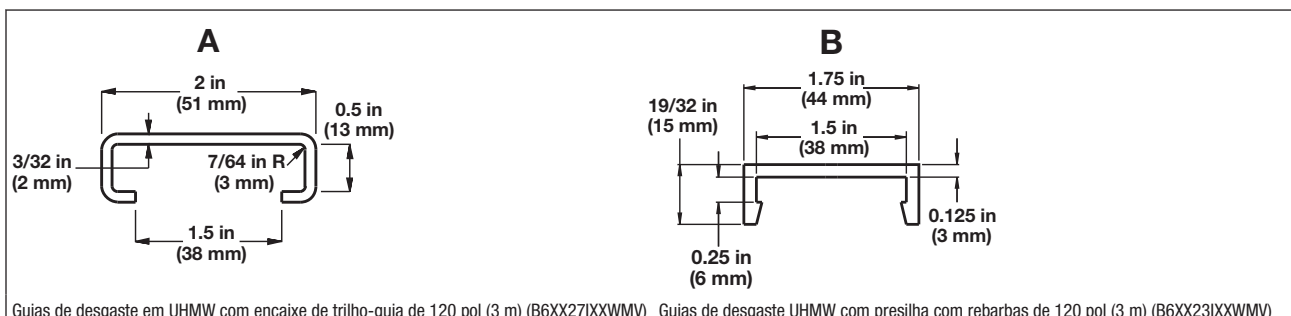

COMPONENTES DA GUIA DE DESGASTE EM UHMW COM REFORÇO POSTERIOR EM AÇO INOXIDÁVEL

- Para novas aplicações, use guias de desgaste lisas com ampla área da superfície para soleiras e retornos.
- Use apenas guias de desgaste UHMW-PE com reforço posterior em aço inoxidável para aplicações de modernização de cargas leves ou para provar conceitos.
- As guias de desgaste em polietileno de peso molecular ultra alto com reforço posterior em aço inoxidável podem ser usadas para prover uma superfície rígida da soleira da esteira em qualquer estrutura com elementos transversais.
- As guias de desgaste de polietileno de peso molecular ultra alto com reforço posterior em aço inoxidável são montadas junto aos elementos transversais através de um conjunto de grampos e porcas autoajustáveis em aço inoxidável (vendidos separadamente).
- As guias de desgaste podem ser instaladas em configurações paralelas, tipo chevron ou em outras configurações.
- A instalação da guias de desgaste plástica deve prever folga para expansão e contração térmicas.
- As bordas frontais das guias de desgaste devem ser chanfradas ou dobradas para baixo.
- Recomendado para temperaturas até 160 °F (71 °C)

16 COMPONENTES DA SOLEIRA E DO RETORNO

NOTA: Recomendado para instalações de conjunto de conversão com calhas.

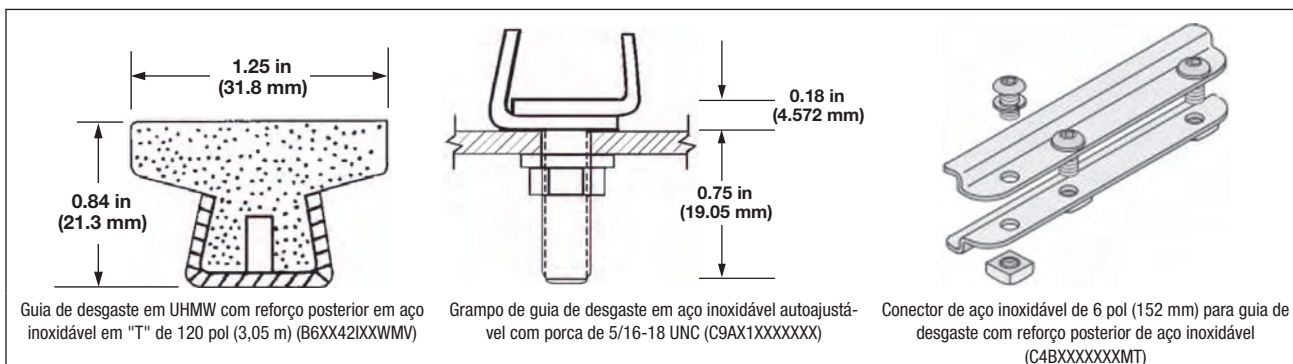

EIXOS

Opte por eixos quadrados ou redondos conforme necessário para a instalação de componentes do retorno e da soleira.

- A Intralox oferece eixos quadrados personalizados. [Considerações sobre os eixos quadrados](#) Consulte .
- Os eixos redondos não estão à venda pela Intralox.

ROLETES DE RETORNO

Consulte [Engrenagens, rodas e roletes](#).

CONVERSOR COM CALHA

O Conversor com Calha ThermoDrive foi projetado para fornecer componentes para atualizar de maneira simples e rápida um transportador côncavo tensionado e de esteira lisa existente para a utilização com a tecnologia livre de tensão da ThermoDrive. O kit para esteira côncava também é usado para novas instalações de transportadores.

- A estrutura tem um suporte da soleira montado no centro que é redondo ou quadrado (em um ângulo de 45 graus).
- A aplicação é compatível com um formato de calha curva.
- As esteiras podem ser de qualquer estilo S8026 ou S8050 (compatíveis com barras de acionamento de comprimento total, ranhuras ou de remoção da barra de acionamento); a largura é de, no mínimo, 10 pol (254 mm) e, no máximo, 42 pol (1.067 mm); as esteiras podem ser soldadas.
- O conversor com calha não é compatível com o ThermoLace ou esteiras de entrelaçamento de metal.



Figura 54: Conversor com calha

Componentes:

- O conjunto de suportes inclui aço inoxidável plano, transição e suportes para calha
- Vareta de aço inoxidável 304/304L de 120 pol (3.048 mm) com 0,625 pol (16 mm) de diâmetro para reforçar a rigidez do suporte

16 COMPONENTES DA SOLEIRA E DO RETORNO

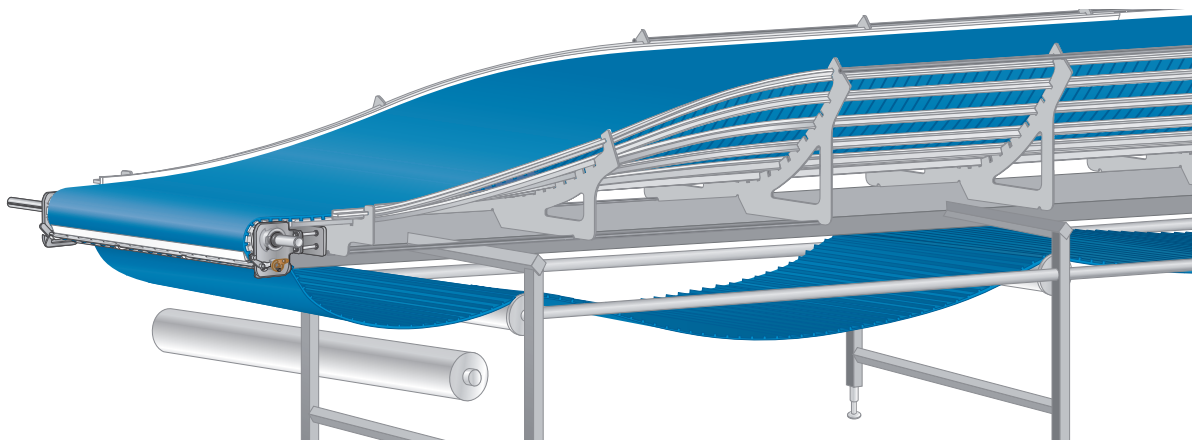
- As guias de desgaste em forma de T em UHMW-PE de 120 pol (3.048 mm) com 1,54 pol (39 mm) de altura e 1,3 pol. (33 mm) de largura da superfície de contato
- kit de entalhe da guia de desgaste

Os transportadores côncavos devem atender às especificações definidas no *Formulário de auditoria do kit para esteira côncava ThermoDrive*. As instruções de instalação podem ser encontradas em www.intralox.com.



Figura 55: Componentes do conversor com calha

17 EQUIPAMENTO DE EMENDA

SISTEMA DE EMENDA THERMODRIVE V2

NOTA: O sistema de emenda ThermoDrive V2 não está mais disponível para venda. A Intralox continua a estocar peças de reposição e a reparar essas unidades. Para saber mais detalhes entre em contato com o Serviço de Atendimento ao Cliente da Intralox.

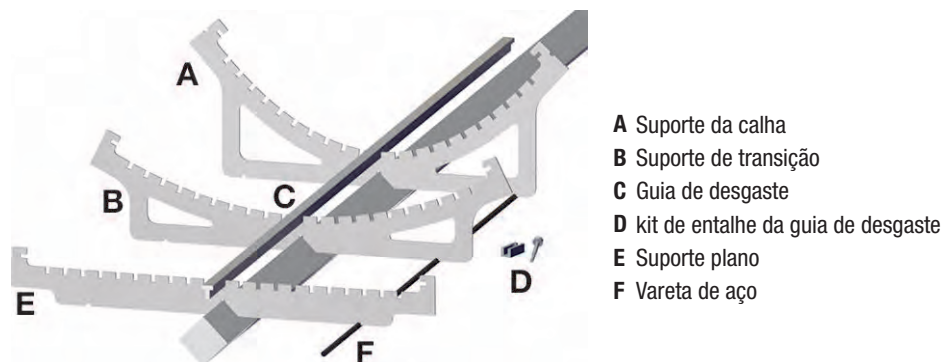
Esta solução patenteada de emenda de esteiras fornece ferramentas para preparar as extremidades da esteira e emendá-las de forma eficiente em campo. O equipamento de emenda é compatível com as séries e estilos de esteiras transportadoras ThermoDrive da Intralox com até 42 pol (1.067 mm) de largura.

Compatível com as esteiras S8026, S8050 e S8126 com até 42 pol (1.067 mm) de largura.

Não compatível com as esteiras S8140.

O sistema de emenda ThermoDrive V2 inclui os componentes a seguir:

- Acessório de fixação com manivela de partida
- Grampos superiores/guias de corte
- Barra de aquecimento e suporte
- Caixa de controle e cabo
- Manual do usuário
- Pacote de pequenos acessórios com ferramentas de apara, abas da esteira e material de amostra
- Caixa de armazenamento

O equipamento de emenda é um acessório feito totalmente de metal que controla a posição das extremidades da esteira com segurança conforme a barra de aquecimento é usada para derreter e juntar as extremidades da esteira para a emenda. O equipamento de emenda inclui grampos superiores/guias de corte, tabuleiros sulcados para o alinhamento das extremidades da esteira, e uma manivela de partida. A maleta de armazenamento acomoda todos os componentes e inclui rodízios e uma alça para transporte da unidade para o local de instalação ou reparo da esteira.

Conformidade: CE, PSE-circle, CB Scheme Certification DE3-14014

Garantia: um ano



Figura 56: Sistema de emenda e componentes ThermoDrive V2

17 EQUIPAMENTO DE EMENDA

Sistema de emenda V2										
Espaçamen- to (sistema imperial dos EUA)		Intervalo de tempera- tura Faixa de tempera- tura		Alimentação de energia elétrica	Peso total do sistema		Equipamento de emenda			
							Dimensões (CxLxA)			Peso
pol	mm	°F	°C	V	lb	kg	pol	mm	lb	kg
24	610	425–500	218–260	100–127 / 220–240	140	63	33,75 x 11,5 x 4,5	857 x 292 x 114	45	20
42	1.067			100–127 / 220–240	165	75	51,75 x 13,125 x 4,75	1314 x 333 x 121	70	32

CONJUNTO THERMODRIVE DE EMENDA LISA

Esta solução patenteada de emenda de esteiras fornece ferramentas para preparar as extremidades da esteira e emendá-las de forma eficiente em campo. O equipamento de emenda é compatível com todas as séries e estilos de esteiras transportadoras ThermoDrive da Intralox com até 72 pol (1.829 mm) de largura.

O Conjunto ThermoDrive de Emenda Lisa inclui os componentes a seguir.

- Equipamento de emenda lisa
- Caixa de controle e cabo
- Ferramenta portátil de preparação da esteira
- Manual do usuário
- Pacote de pequenos acessórios com ferramentas de apara e material de amostra
- Caixa de armazenamento

O conjunto de emendas lisas é compatível com a esteira S8140 quando combinada com os insertos do tabuleiro correspondente S8140 e o pacote de acessórios do equipamento de emenda S8140.

O equipamento de emenda lisa é um acessório metálico que controla de modo seguro e preciso a posição da esteira e o movimento do elemento aquecedor durante a emenda. Isso simplifica o processo e garante a precisão do resultado. O equipamento de emenda inclui grampos superiores, insertos de tabuleiro para as esteiras S8026/S8050, manivela de partida e elemento aquecedor autônomo.

A maleta de armazenamento é bastante resistente e acomoda todos os componentes e inclui rodízios de grande porte e uma alça para transportar a unidade para o local de instalação ou reparo da esteira.

Conformidade: CE, PSE-circle, CB Scheme, cETLus Intertek 5013615

Garantia: um ano



Figura 57: Conjunto de emenda lisa ThermoDrive e componentes

Conjunto de Emenda Lisa									
Espaçamento (siste- ma imperial dos EUA)		Alimentação de energia elétrica	Peso total do sistema		Equipamento de emenda				
					Dimensões (CxLxA)			Peso	
pol	mm	V	lb	kg	pol	mm	lb	kg	
24	610	100–127 / 220–240	198	90	38,5 x 16,5 x 11,4	2388 x 419 x 292	78	35	
42	1.067	100–127 / 220–240	280	127	56 x 16,5 x 11,4	1422 C x 419 L x 292 A	110	50	

17 EQUIPAMENTO DE EMENDA

Conjunto de Emenda Lisa								
Espaçamento (sistema imperial dos EUA)		Alimentação de energia elétrica	Peso total do sistema		Equipamento de emenda			
					Dimensões (CxLxA)			Peso
pol	mm	V	lb	kg	pol		mm	
56	1422	100-127 / 220-240	338	153	75,5 x 16,5 x 11,4		1918 x 419 x 292	
72	1829	100-127 / 220-240	372	169	91 x 16,5 x 11,4		2311 x 419 x 290	

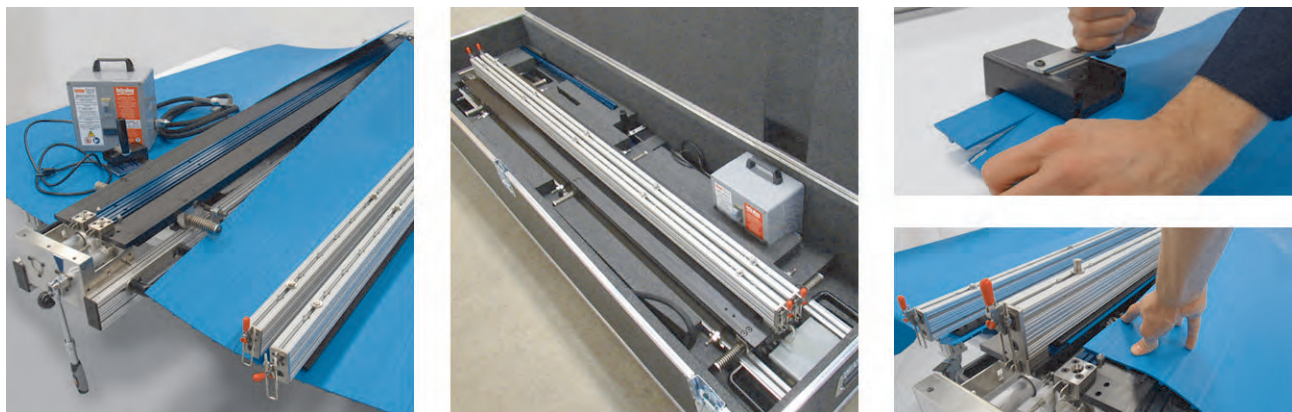
Temperaturas e tempos de solda					
Material da esteira	Série da esteira	Ponto de definição (°F)	Ponto de definição (°C)	Tempo de derretimento (segundos) ^a	Tempo de resfriamento (minutos)
Poliuretano	8026	450	232	45 ^b	2
	8050	450	232	45	2
	8126	450	232	45	2
Uso em aplicações frias	8026	450	232	30	2
	8050	450	232	30	2
Dura	8050	430	221	40	2
HTL	8050	500	260	75	2
XT	8050	475	246	60	2
PUR A23	8050	450	232	45	2
	8140	450	232	45	2

^a Condições ambientais extremas podem exigir um aumento ou diminuição do tempo de derretimento.

^b O tempo de derretimento recomendado para o poliuretano Nub Top de 6,3 mm é de 30 segundos.

INSERTOS DO TABULEIRO DO EQUIPAMENTO DE SOLDA LISA

Os insertos do tabuleiro são compatíveis somente com o conjunto de solda lisa ThermoDrive. Os insertos do tabuleiro oferecem a opção de remover os tabuleiros S8026/S8050 que vêm com o equipamento de solda da barra de aquecimento integrado para permitir a emenda de outros estilos de esteira. Os inserto do tabuleiro S8140 são necessárias para soldar a esteira S8140.

Dados de inserção da plataforma do equipamento de emenda lisa S8140	
Tamanhos de inserto do tabuleiro padrão	
Tamanhos EUA	Tamanhos (métrico)
pol	mm
24	610
42	1.067
56	1422
72	1829
<ul style="list-style-type: none"> • Inserto da plataforma intercambiável para o conjunto de solda lisa ThermoDrive • Insertos vendidos separadamente; em quantidade de dois (2) necessários por equipamento de emenda • Escolha o tamanho do inserto com base no tamanho correspondente do equipamento de emenda • Necessário para soldar a esteira S8140 • Feito de alumínio anodizado 	



COMPONENTES SOBRESSALENTES DO EQUIPAMENTO DE EMENDA

Entre em contato com o Serviço de Atendimento ao Cliente da Intralox para adquirir componentes sobressalentes para todos os equipamentos de emenda ThermoDrive.

Alguns dos componentes disponíveis são:

- Caixas de controle de temperatura
- Insertos do tabuleiro

17 EQUIPAMENTO DE EMENDA

- Cabos da barra de aquecimento
- Manoplas de transporte
- Alças da manivela
- Barras de aquecimento
- Kits de espaçadores de silicone
- Fita de Teflon
- Medidor de passo
- Adaptador de tomada
- Grampos superiores
- Apara
- Alça da ferramenta de preparação da esteira
- Guia com ranhura da ferramenta de preparação da esteira
- Lâmina do gancho da ferramenta de preparo da esteira
- Caixa de armazenamento
- Pacotes de acessórios

PACOTE DE ACESSÓRIOS DO CONJUNTO DE EMENDA LISA S8140

Pacote de acessórios do conjunto de emenda lisa S8140

- Pacote de acessórios S8140 para o conjunto de emenda lisa ThermoDrive
- Tamanhos disponíveis: 24 pol, 42 pol e 60 pol
- O pacote inclui:
 - As guias de corte de extremidade preparadas do TD S8140^a
 - Medidor de passo da TD S8140
 - Instruções para emenda da TD S8140
 - Fita de dupla face plástica de polietileno para montagem
 - Folha de PE UHMW



^a também são vendidas separadamente.

FERRAMENTA PORTÁTIL DE PREPARO DA ESTEIRA LISA THERMODRIVE

Este dispositivo autônomo de corte manual patenteado usa uma lâmina de corte coberta e placas-guia sulcadas para preparar as extremidades da esteira com rapidez e precisão para a emenda. A lâmina de corte pode ser trocada e as placas-guia também podem ser trocadas de lugar para acomodar séries de esteiras diferentes.

- Fornecido com todo conjunto de emenda lisa
- Vendido separadamente para uso com o sistema de solda V2 ou semelhante
- Incompatível com a esteira S8126 e S8140 ou remoção da barra de acionamento maior que 3 pol (72 mm) de largura



Figura 58: Ferramenta portátil de preparação da esteira

Ferramenta portátil de preparação da esteira			
Dimensões (CxLxA)		Peso	
pol	mm	lb	kg
5 x 5 x 7	127 x 127 x 178	3,6	1,6

TENSIONADOR DA ESTEIRA THERMODRIVE PARA ESTEIRA DE 50 MM DE PASSO

O Tensionador da Esteira ThermoDrive® para esteiras com até 50 mm de passo foi desenvolvido para ajudar a puxar uma esteira ThermoDrive para um transportador durante a instalação. Ele também pode manter as esteiras ThermoDrive instaladas anteriormente no lugar no transportador ao emendar seções de reparo. O tensionador da esteira ThermoDrive é compatível com todos os materiais da esteira ThermoDrive e acomoda passos de até 50 mm.

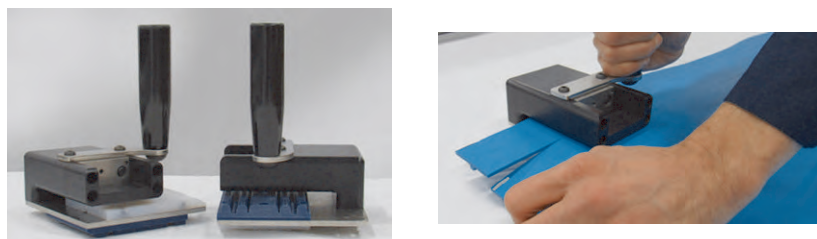
Tensionador da esteira para esteiras de 50 mm de passo	
Dimensões (CxLxA)	Peso
3,65 pol x 2,00 pol x 0,90 pol (92,71 mm x 50,8 mm x 22,86 mm)	0,58 lb (0,26 kg)
<ul style="list-style-type: none"> • Pode ser usado em soleiras e retornos para instalar, fechar ou prender esteiras compatíveis • Reduz o número de pessoas necessárias para instalar ou remover esteiras grandes ou inclinadas • Reduz o risco de danos à esteira, o que pode levar à contaminação por materiais estranhos • Maior segurança do trabalhador 	

17 EQUIPAMENTO DE EMENDA

CONJUNTO DA FRESADORA DE EXTREMIDADE PARA ESTEIRA THERMODRIVE

O Conjunto da fresadora de extremidade para esteira ThermoDrive foi projetado para remover perfis da esteira ThermoDrive S8050 Ribbed V-Top das extremidades preparadas da esteira antes de emendar. Uma vez que a esteira for cortada no comprimento (isto é, "preparada"), a fresadora remove cerca de 0,125 pol (3,2 mm) da espessura total da extremidade preparada da esteira. A superfície lisa resultante permite a remoção do cordão da emenda sem deixar pontos de abrigo de bactérias.

O conjunto é vendido separadamente para uso com todos os sistemas de emenda ThermoDrive.

O conjunto de fresadora de extremidade para esteira ThermoDrive inclui os seguintes componentes:

- Fresadora de extremidade para esteira
- Guia com ranhura
- Placa de ajuste de profundidade
- Espaçadores de silicone quadrados
- Adaptador de mangueira de aspiração
- Bit da fresadora
- Manual do usuário
- Caixa de armazenamento



Figura 59: Conjunto da fresadora de extremidade para esteira

Fresadora de extremidade para esteira				
Dimensões (CxLxA)		Peso		Alimentação de energia elétrica
pol	mm	lb	kg	V
7 x 7 x 10	178 x 178 x 254	12	5,4	110 / 220

18 PROPRIEDADES DO MATERIAL DA ESTEIRA

CONFORMIDADE DO MATERIAL

Em conformidade com a FDA O material atende aos requisitos da FDA descritos no Código de Regulamentações Federais aplicável, Capítulo 21, Parte 177 conforme observado. O material é quimicamente aceitável para a USDA para aplicações de uso repetitivo em áreas de abate, processamento, transporte e armazenamento em contato direto com produtos de carne bovina ou aves.

Em conformidade com a UE O material está em conformidade com a norma estrutural 1935/2004/EC. Os monômeros e aditivos usados para produzir o plástico são apresentados na lista da União. Quando testado em relação aos critérios descritos no Regulamento da UE de 10/2011, o artigo acabado não excedeu o limite de migração geral (OML) e nenhum limite de migração específica (SML) aplicável.

Testado conforme o 3A Dairy Esse teste é baseado em materiais, não em projetos de produtos. Em testes de uso acelerado, os materiais mantêm propriedades funcionais essenciais e acabamento da superfície quando limpos e higienizados.

Conformidade do material da esteira ^a				
Nome do material	Em conformidade com a FDA	Em conformidade com a UE	Testado conforme o 3A Dairy	Certificação 3A ^b
Uso em aplicações frias (CU)	21 CFR 177.2600	1935/2004 EC, Regulamento de 10/2011	18-03	1421
Dura	21 CFR 177.2600	1935/2004 EC, Regulamento de 10/2011	18-03	1421
Alta Temperatura e Carga Pesada (HTL)	21 CFR 177.2600	1935/2004 EC, Regulamento de 10/2011	18-03	1421
Poliuretano azul	21 CFR 177.2600	1935/2004 EC, Regulamento de 10/2011	18-03	1421
Poliuretano branco	21 CFR 177.2600	1935/2004 EC, Regulamento de 10/2011	18-03	1421
Temperatura extrema (XT)	21 CFR 177.2600	21 CFR 177.2600	18-03	1421
Poliuretano A23	21 CFR 177.2600	21 CFR 177.2600	18-03	1421

^a Entre em contato com o Serviço de Atendimento ao Cliente da Intralox para verificar a conformidade de combinações de cores de materiais específicos para aplicações específicas.
^b A esteira atende às Normas Sanitárias 3A para projeto e fabricação.

FATORES DE TEMPERATURA

A temperatura afeta as propriedades físicas de materiais termoplásticos. De modo geral, à medida que a temperatura das instalações ou a temperatura de operação aumenta, a resistência da esteira diminui, mas ela se torna mais firme e mais resistente ao impacto. Por outro lado, à medida que a instalação ou a temperatura de operação diminui, as esteiras podem se tornar rígidas ou quebradiças.

É por isso que a Intralox oferece diversos materiais para a esteira na linha de produtos ThermoDrive. Os gráficos do Fator de Temperatura mostram o efeito da temperatura na resistência da esteira. Use essas informações para calcular a análise da esteira ou entre em contato com o Serviço de Atendimento ao Cliente da Intralox para obter uma análise computadorizada do seu projeto que incorpora automaticamente os fatores de temperatura para a sua aplicação em particular.

18 PROPRIEDADES DO MATERIAL DA ESTEIRA

Fator de temperatura para material de poliuretano

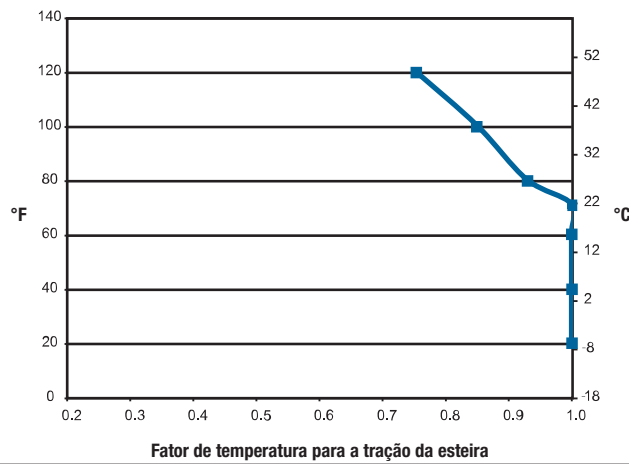

Fator de temperatura para material de aplicação fria

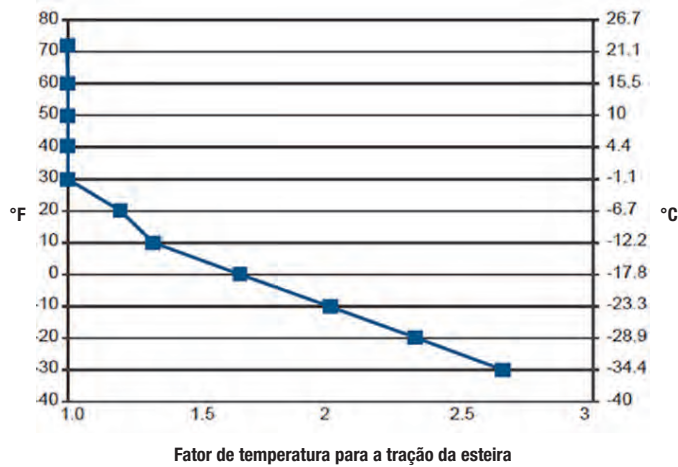

Fator de temperatura para material Dura

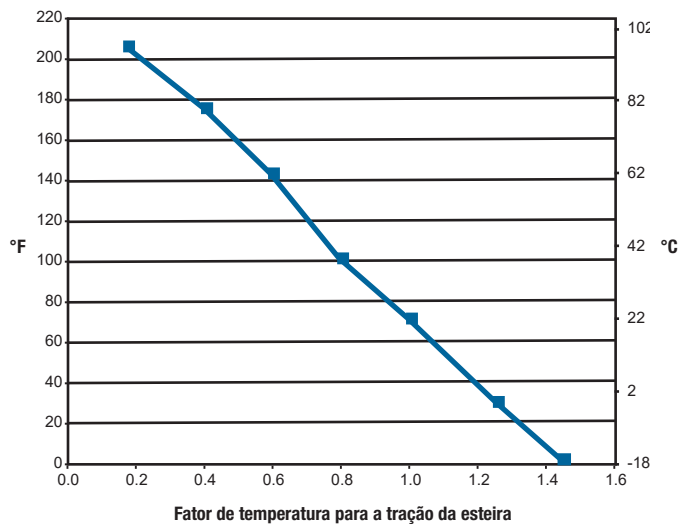

18 PROPRIEDADES DO MATERIAL DA ESTEIRA

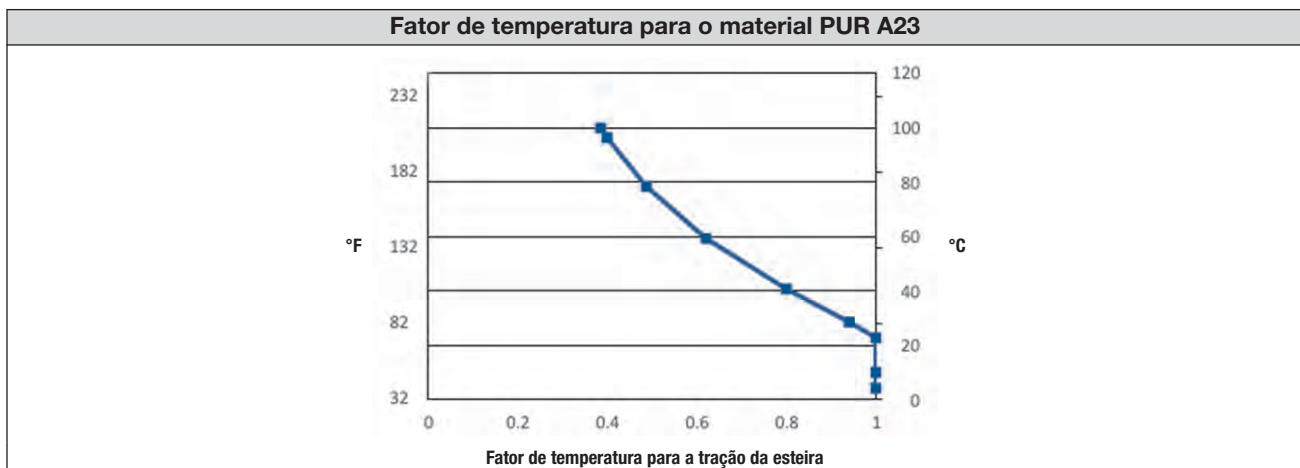
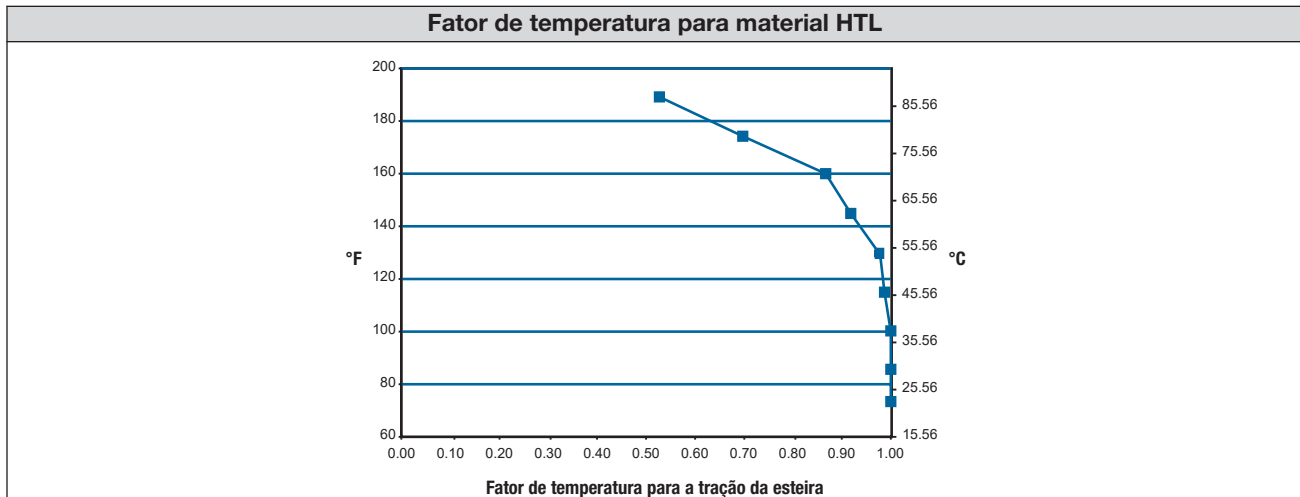

GUIA DE RESISTÊNCIA QUÍMICA DA ESTEIRA

A tabela de resistência química serve como guia de referência rápida. Há uma série de condições em uma aplicação que podem alterar a resistência química da esteira. Não é concedida, tampouco está implícita, nenhuma garantia de resistência química.





A resistência da esteira a agentes químicos citada pode ser aprimorada por meio da redução da temperatura do produto, concentração química e/ou tempo de exposição.

18 PROPRIEDADES DO MATERIAL DA ESTEIRA

Tabela de resistência química da esteira ^a					
Produto químico/substância	Poliuretano	Uso em aplicações frias	Dura	PUR A23	HTL
Água quente para uso contínuo (80 °C a 100 °C)					
Higienização intermitente - Use água quente (até 100 °C)					
Hipoclorito de sódio					
Amônia quaternária					
Etanol					
Peróxido de hidrogênio					
Ácido peracético					
Ácido acético			—		
Ácido nítrico			—		
Ácido fosfórico					
Ácido cítrico					—
Ácido láctico					—
Ácido sulfúrico		—			
Hidróxido de sódio		—			
Hidróxido de potássio					
Óleo de amendoim		—			—
Óleo de hortelã		—			—
Óleo de milho		—			—
Óleo de alho			—	—	
Óleo de palma		—			—
Óleo de girassol		—			—
Óleo de canola					

^a Para perguntas que não estão abordadas neste gráfico, entre em contato com a TSG.

Legenda:

	Boa	Geralmente aceitável em todas as concentrações relevantes
	Parcialmente resistente	Depende da concentração; entre em contato com a TSG
	Ruim	Geralmente inaceitável em todas as concentrações relevantes
	Desconhecido	Informações limitadas

Intralox, L.L.C. USA, New Orleans, LA • +1-800-535-8848 • +1-504-733-0463

Intralox, L.L.C. Europe, Amsterdã, Holanda • +800-4687-2569 • +31-20-540-36-00

Intralox Shanghai LTD., Shanghai, China • 4008-423-469 • +86-21-5111-8400

Para obter informações de contato específicas do país e da indústria, consulte www.intralox.com.